

De Olho na Fazenda

05 a 09 de Julho

LEILÃO NELORE

DA LAÇADA

O CAMINHO DA ³EFICIÊNCIA

09 de Julho

sexta-feira • 20h

REGULAMENTO DO LEILÃO

O presente regulamento estabelecerá as normas que serão observadas durante o leilão, sendo que seu cumprimento será obrigatório a todos aqueles que, na condição de convidados, participantes e/ou promotores do evento, quiserem promover a aquisição ou venda de animal(is) ou produto(s) agrobusiness, ou como mero espectador.

1. DEFINIÇÕES

1.1 Considera-se LEILÃO o evento que visa a comercialização de animal(is) e/ou produto(s), pela melhor oferta de valores, efetuada de forma aberta e aceita por um leiloeiro.

1.2 Considera-se EMPRESA LEILOEIRA a empresa responsável pela organização e coordenação do leilão. O presente leilão será coordenado e organizado pela Central Leilões Ltda.

1.3 Considera-se LEILOEIRO a pessoa inscrita no Sindicato Nacional dos Leiloeiros Rurais, detentor de fé-pública, e que será responsável pela recepção das propostas de ofertas aos lotes comercializados, bem como pela batida do martelo e concretização do negócio.

1.4 Considera-se PROMOTOR DO EVENTO a(s) pessoa(s), física(s) ou jurídica(s), que for(em) responsável(is) pela promoção do evento e arregimentação do(s) animal(is) ou produto(s) para serem comercializados no leilão.

1.5 Considera-se CONVIDADO a pessoa, física ou jurídica, que for proprietária de animal(is) ou produto(s) que será(o) comercializado(s) no leilão. Ao convidado também será permitida a realização de compras no leilão.

1.6 Considera-se PARTICIPANTE todo aquele que comparecer ao leilão e que tenha interesse na compra de animal(is) ou produto(s) comercializado(s) no evento, ou como mero espectador.

1.7 Considera-se COMISSÃO DE COMPRA a comissão paga pelo comprador do(s) animal(is) / produto(s) à EMPRESA LEILOEIRA, que será anunciada pelo leiloeiro no início do leilão, cujo percentual incidirá sobre o valor total de cada lote apregoado.

1.8 Considera-se COMISSÃO DE VENDA a comissão paga pelo proprietário do(s) animal(is) / produto(s) ao PROMOTOR DO EVENTO / EMPRESA LEILOEIRA.

1.9 Considera-se PRODUTO tudo que não seja semovente e que possa ser comercializado em leilão, tais como: embrião, sêmen, etc.

1.10 Considera-se LANCE DE DEFESA o lance ofertado pelo próprio proprietário do animal(is) ou produto(s), quando não alcançado o preço esperado por este junto ao leilão. Nesta hipótese, o proprietário será responsável pelo pagamento das comissões de compra e venda acima previstas.

1.11 Considera-se LOTE o grupo de animais ou o animal individualmente e/ou de produtos a serem colocados à venda através de leilão, devidamente identificado no catálogo.

2. CADASTRO:

2.1 Todo aquele que pretenda apresentar lance no leilão deverá estar previamente cadastrado junto à Central Leilões Ltda, podendo encaminhar tal solicitação à empresa leiloeira com antecedência, para fins de análise e aprovação prévia dos cadastros. Nesta hipótese, o pedido de cadastramento importará em autorização automática à empresa leiloeira de consulta de informações do solicitante junto ao SERASA ou outros órgãos de proteção ao crédito.

2.2 A Central Leilões Ltda disponibilizará aos convidados e participantes um escritório no local do evento, podendo o cadastro ser efetuado neste local. Nesta hipótese, toda compra efetuada pelo convidado ou participante ficará condicionada à posterior aprovação do cadastro, bem como aceitação pelo VENDEDOR.

2.3 A presença dos convidados ou participantes no recinto do leilão importará em imediata autorização à Central Leilões Ltda em promover consultas sobre os mesmos junto ao SERASA ou outros órgãos de proteção ao crédito.

2.4 Os empregados da Central Leilões Ltda não estão autorizados a avaliar ou endossar qualquer comprador junto ao leilão.

2.5 A existência de cadastro não dispensará a necessidade de apresentação de avalista, caso seja solicitado pelo VENDEDOR ou pela Central Leilões Ltda.

2.6 Será permitida a compra de animal(is) / produto(s) mediante procuração por Instrumento Público, a qual deverá ser específica para aquele evento e deverá conter o valor máximo autorizado pelo outorgante e desde que este possua cadastro aprovado junto à Central Leilões Ltda, que permanecerá com referida procuração.

2.7 A Central Leilões Ltda atua como intermediária das transações, sendo responsável pela organização e coordenação do evento, não se responsabilizando pelo inadimplemento do comprador, seja em relação ao valor do(s) produto(s) / animal(is) adquirido(s), seja em relação às comissões de venda. Portanto, cabe ao vendedor manifestar-se sobre o cadastro do comprador antes da assinatura do contrato de compra e venda, bem como exigir a assinatura de avalista antes da formalização deste contrato.

3. DO LEILOEIRO:

3.1 O leilão será realizado por um LEILOEIRO RURAL, devidamente inscrito nos órgãos próprios, sendo que a venda considerará efetuada com a batida do martelo, momento em que as partes, compradores e vendedores, estarão obrigados ao cumprimento do negócio fechado, exceto na hipótese de não aprovação do cadastro do comprador, na forma do item 02 supra.

3.2 Poderá o leiloeiro, durante o leilão, promover as alterações das presentes normas, estabelecer outras regras, alterar as disposições do catálogo, de lotes ou condições de pagamento, instituir preços mínimos, sem direito de reclamação ou indenização por parte dos convidados ou participantes.

4. DISPOSIÇÕES ESPECÍFICAS PARA LEILÃO DE PRENHEZES:

4.1 Salvo estipulação em contrário, nos casos de livre acasalamento ou embrião a ser coletado, a primeira parcela será considerada como sinal de negócio e devidas no ato. As demais parcelas somente poderão ser exigidas do(s) COMPRADOR(es) após o recebimento ou a retirada da(s) prenhez(es) confirmada(s). Caso o VENDEDOR tenha recebido antecipadamente alguma parcela e a prenhez não consiga se realizar o VENDEDOR restituirá ao(s) COMPRADOR(es) o valor recebido.

4.2. PRENHEZES RECEPTORAS:

4.2.1. O VENDEDOR se responsabiliza em apresentar a(s) receptora(s) em perfeitas condições físicas, com boa habilidade materna, a fim de bem criar o embrião.

4.2.2. O COMPRADOR, por sua vez, se compromete a mantê-la(s) sob as mesmas condições de manejo e trato, a fim de não prejudicar o desenvolvimento do embrião adquirido.

4.2.3. O COMPRADOR deverá comunicar imediatamente o VENDEDOR em caso de óbito da receptora e/ou da "cria", bem como de qualquer intercorrência que venha a surgir durante o período gestacional.

4.3. EMBRIÕES A SEREM COLETADOS:

4.3.1. É de responsabilidade do VENDEDOR a coleta e transferência do referido acasalamento, tendo o prazo máximo de 90 dias para a entrega da receptora prenhe, a contar da data da assinatura do presente Contrato, findo o qual poderá o COMPRADOR optar, em comum acordo com o VENDEDOR, escolher outro acasalamento já realizado, de igual importância e valor.

4.4. LIVRES ACASALAMENTOS:

4.4.1. O VENDEDOR oferece a doadora para ser acasalada com o touro da escolha do COMPRADOR, ficando a mesma na propriedade do titular.

4.4.2. O COMPRADOR tem o prazo máximo de 30 dias para enviar o sêmen do reprodutor escolhido, ou autorizar o proprietário da doadora a acasalá-la segundo seu critério.

4.4.3. Todas as despesas provenientes do transporte e aquisição de sêmen que porventura possam ocorrer, serão de inteira responsabilidade do COMPRADOR.

4.4.4. Do acasalamento em questão o COMPRADOR terá direito a apenas uma prenhez proveniente da lavagem, salvo disposição em contrário e acordado entre as partes. Terá também direito a optar se tal prenhez será sexada de macho ou fêmea.

4.4.5. O VENDEDOR garante ao COMPRADOR que a prenhez adquirida venha a nascer com saúde, com garantia de receber RGN (registro geral de nascimento) e RGD (registro geral definitivo).

4.4.6. Caso o produto nascido não preencha os requisitos mencionados no item anterior, deverá o VENDEDOR substituir o produto, caso não possua o mesmo acasalamento, de comum acordo com o COMPRADOR, substituí-lo por outro já nascido de igual categoria e valor.

4.5 A(s) prenhez(es) será(ão) entregue(s) por malha viária, podendo ainda o COMPRADOR retirá-la da propriedade de origem, sob sua conta e responsabilidade.

5. DISPOSIÇÕES ESPECÍFICAS PARA LEILÃO DE SÊMEN:

5.1. O VENDEDOR responde pela qualidade do sêmen de animal de sua propriedade posto a venda.

5.2. Todo lote de sêmen deverá estar à disposição do COMPRADOR para ser retirado em local previamente estipulado. Nos casos em que a entrega do sêmen for feita por empresa de coleta, as despesas decorrentes deste procedimento correrão por conta e risco do COMPRADOR.

Quando o sêmen de animal, comercializado for do estoque particular do VENDEDOR, o COMPRADOR deverá providenciar botijão para o transporte, correndo por conta deste todo e qualquer risco.

5.3. Caso queira, poderá o COMPRADOR, no ato da retirada, testar a qualidade do sêmen adquirido, em sendo este raro, desde que seja realizado por profissionais credenciados por uma das centrais de coleta do país.

6. DISPOSIÇÕES GERAIS PARA TODOS OS LEILÕES:

6.1. O leiloeiro apregoará, no início de cada lote, o valor do lance que, multiplicado pelo número de parcelas determinadas, formará o preço total de venda e compra do(s) animal(is)/ produto(s). Também será informada a condição de cada venda, data de vencimento das parcelas, condições gerais do(s) produto(s) ou a(s) condição(ões) física(s) do(s) animal(is) referentes a cada lote.

6.2. Os leilões referentes à gado de elite, embrião e sêmen serão realizados com CLÁUSULA DE RESERVA DE DOMÍNIO, que abrangerá inclusive as "crias" advindas destes, conforme disposto no artigo 95 do Código Civil.

6.3. Excetuando o disposto no item 2. deste Regulamento (aprovação de cadastro), as vendas efetuadas durante o leilão são irrevogáveis e irrevogáveis, obrigando comprador e vendedor ao seu cumprimento, por si e por seus herdeiros ou sucessores.

6.4. Ainda que existente índice deflacionário divulgado pelo Governo Federal, os preços estabelecidos no leilão não serão alterados.

6.5. Caberá ao comprador o pagamento do ICMS e ao vendedor o recolhimento do mesmo, referente ao lote adquirido, devendo o segundo informar a Central Leilões Ltda o

REGULAMENTO DO LEILÃO

número de inscrição junto à Receita Estadual.

6.6. A participação no leilão de qualquer pessoa, seja comprador ou vendedor, implicará na presunção de aceitação de todas as normas previstas neste Regulamento, e, face disponibilização deste Regulamento a todos que se encontram presentes no recinto do leilão através do catálogo, não poderá alegar desconhecimento para eximir de seu cumprimento.

6.7. Compradores domiciliados fora do país deverão informar-se no escritório sobre as condições que regem a compra e venda, que no caso presente somente se operará com o pagamento à vista, em moeda corrente do país, no ato do negócio.

6.8. Salvo estabelecido de forma diversa, por escrito, antes do leilão, o comprador será responsável pelo pagamento da comissão de compra, a qual recai sobre o valor do lote no momento da batida do martelo, em favor da EMPRESA LEILOEIRA, cujo percentual será divulgado pelo leiloeiro no início do evento.

6.9. Salvo estabelecido de forma diversa, por escrito, antes do leilão, o vendedor será responsável pelo pagamento da comissão de venda, a qual recai sobre o valor do lote no momento da batida do martelo, em favor do PROMOTOR DO EVENTO / EMPRESA EIL-LOEIRA, cujo percentual foi acordado anteriormente entre as partes.

6.10. As taxas do leilão, assim como as comissões, para comprador e vendedor, são irrevogáveis e irretroatáveis. No caso da não concretização do negócio após o remate, a parte responsável pelo cancelamento do negócio arcará com as mesmas em sua totalidade.

6.11. Em caso de pagamento à vista das parcelas de compra, o desconto poderá ser concedido pelo vendedor, mas tal desconto não recairá sobre as comissões em favor da Leiloeira.

6.12. No lance de defesa, conforme definição do item 1.10 deste regulamento, o pro prietário do animal será responsável pelo pagamento da comissão de compra e venda em favor do PROMOTOR DO EVENTO / EMPRESA LEILOEIRA, sobre o valor do lote no momento da batida do martelo.

6.13. Não serão aceitos pagamentos das parcelas vencíveis no ato da compra com che ques de terceiros.

6.14. Todos os pagamentos efetuados em cheque somente serão considerados quita- dos com a respectiva compensação.

6.15. As GTAS (Guias de Trânsito dos Animais) serão emitidas exclusivamente em nome do comprador e não poderão ser transferidas a terceiros.

6.16. Os catálogos do leilão são de responsabilidade dos vendedores, não sendo a Cen- tral Leiloes Ltda responsável por eventuais erros constantes nestes, os quais inclusive poderão ser retificados pelo leiloeiro.

6.17. Quando da batida do martelo os lances forem simultâneos entre dois comprado- res, o leiloeiro pedirá o retorno do animal à pista e reiniciará a venda dos mesmos, a partir do lance em questão, para o desempate.

6.18 – Serão de exclusiva responsabilidade do VENDEDOR o(s) animal(is) colocado(s) a leilão estar(em) saudável(eis), com toda a documentação sanitária atualizada, bem como sua guarda, manutenção e segurança, durante o tempo em que se mantiver(em) no local do leilão, seja no estábulo, em sua propriedade, para os casos de Leilão Virtual, em trânsito ou enquanto estiverem sendo exibidos na pista, até o momento da batida do martelo, passando então, tais responsabilidades a serem exclusivas do COMPRADOR, não restando à Central Leilões Ltda. nenhum ônus sobre o itens mencionados, bem como, em caso de acidente e danos que, eventualmente, venha(m) a ocorrer com o(s) animal(is).

6.18.1 – É de responsabilidade do VENDEDOR a veracidade de todas as informações

fornecidas à leiloeira referente ao(s) animal(is) e/ou produto(s) colocado(s) a leilão. Bem como, fica o VENDEDOR responsável, cível e criminalmente pela omissão de informar a empresa Leiloeira sobre qualquer intercorrência relacionadas ao(s) animal(is) e/ou produto(s) até o momento do leilão.

6.18.2 - Após a batida do martelo, a venda será considerada irretroatável e irrevogável, correndo a partir de então, por conta e risco do COMPRADOR, a vida e integridade física do(s) animal(is), razão pela qual, é facultado a este COMPRADOR, caso opte e se respon- sabilize pelas despesas, contratar cobertura securitária ao(s) animal(is) arrematados.

6.18.3 – A morte do(s) animal(is), com seguro ou não, anomalias físicas encontradas no animal(is) por exames radiológicos ou outros, perda de prenhes, estado do(s) animal(is) no ato da entrega pelo VENDEDOR e outros motivos não inerentes ao momento da ven- da) a leiloeira não se obriga nos termos deste regulamento.

6.18.4 – Tanto para os leilões presenciais, bem como para os leilões virtuais, após a batida do martelo, fica facultado entre VENDEDOR e COMPRADOR decidirem o momen- to mais apropriado para o transporte do(s) animal(is). Porém, os riscos inerentes ao(s) animal(is) arrematados até o momento do seu transporte, correrá por conta exclusiva do COMPRADOR, não podendo o VENDEDOR ficar responsável pela vida e integridade física do(s) animal(is) até seu efetivo embarque para transporte, salvo comprovada sua exclusiva culpa.

6.19. No caso de comercialização efetuada através de canal fechado de televisão (Lei- lões Virtuais), o vendedor compromete-se a entregar o(s) animal(is) (independente do local de entrega), somente quando tiver em sua posse a respectiva documentação de venda, devidamente assinada pelo comprador, eximindo a Central Leiloes Ltda de qual- quer responsabilidade se a presente cláusula não for cumprida.

7. DA AUTORIZAÇÃO DE USO DO NOME, IMAGEM E VOZ DOS PRESENTES AO LEILÃO:

7.1. A entrada da pessoa no recinto do leilão importará na presunção em favor da EMPRESA LEILOEIRA e do PROMOTOR DO EVENTO, sem ônus a estes, ao uso de seus NOMES, IMAGENS e SOM durante a realização do evento, bem como após a ocorrência deste para fins de divulgação do resultado final alcançado. Autorizam, também, a divul- gação em periódicos e em site de todas as informações referentes ao leilão, tais como: nome do comprador, do vendedor, do animal ou produto comercializado e o valor efetivo da transação. Finalmente, fica autorizada a gravação de todas as imagens do leilão e dos- participantes, bem como a transmissão ao vivo destas por canal fechado de televisão, ainda, a divulgação de fotos em periódicos e em site próprio da EMPRESA LEILOEIRA.

8. DO CONTRATO DE COMPRA E VENDA:

8.1. Ao final da venda de cada lote a Central Leiloes Ltda promoverá a emissão do con- trato de compra e venda, bem como das notas promissórias referentes ao leilão, as quais serão assinadas imediatamente pelo vendedor e comprador. As notas fiscais referentes às vendas, que deverão ser emitidas pelos vendedores, bem como a nota fiscal da com- missão de compra a ser emitida pela empresa leiloeira, serão efetuadas posteriormente.

8.2. Ficam fazendo parte integrante do contrato de compra e venda todas as regras constantes neste regulamento, bem como outras que forem estabelecidas pelo leiloeiro durante o leilão.

“É proibida a reprodução em parte ou no todo”.

200

Animal 1 de 1

INDIVIDUAL

VENDA

50%

LEILÃO NELORE DA LAÇADA

DE OLHO NA FAZENDA DE 05 A 09 DE JULHO / 2021



1158 PO DA LACADA

Macho • BETM 1158 • NELORE PO • 25/09/2014 • 1005 kg • 40 cm

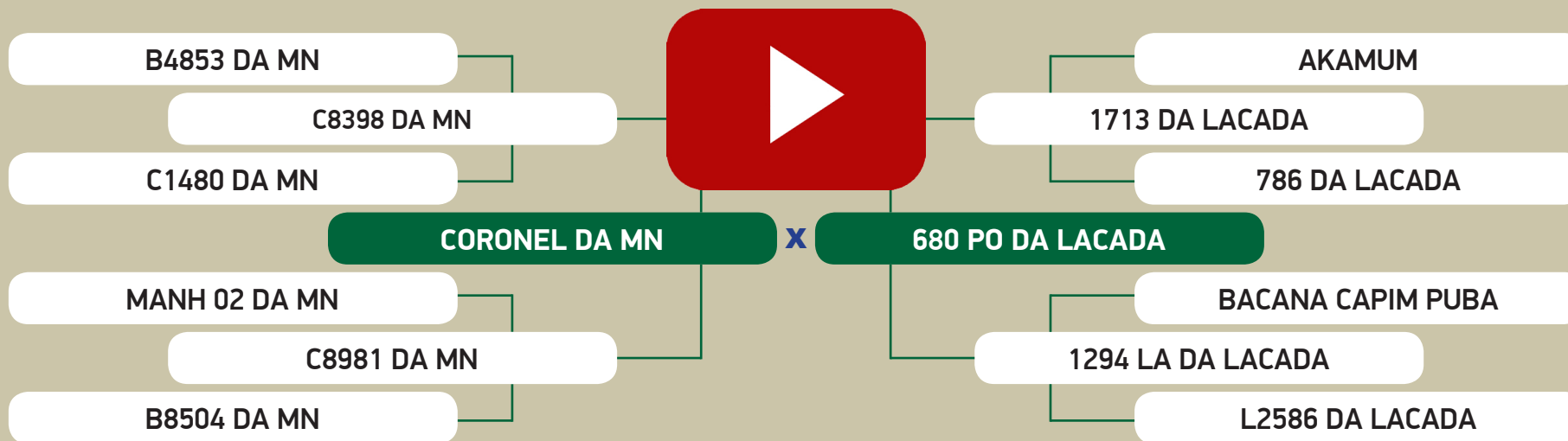

AVALIAÇÃO GENÉTICA - PMGZ

	iABCZ ₉	PD-ED ₉	PS-ED ₉	PM-EM ₉	TMD ₉	IPP ₉	STAY ₉	PE-365 ₉	AOL ₉	ACAB ₉
ÍNDICE	22.89	12.99	25.91	1.06	7.58	-19.19	32.99	0.978	1.632	0.327
DECA	1	1	1	3	1	1	2	1	1	4

01

Animal 1 de 1
INDIVIDUAL

LEILÃO NELORE DA LAÇADA

DE OLHO NA FAZENDA DE 05 A 09 DE JULHO / 2021

Nelore
da Laçada

4457 PO DA LACADA

Macho • BETO 4457 • NELORE PO • 29/10/2018 • 726 kg • 38 cm

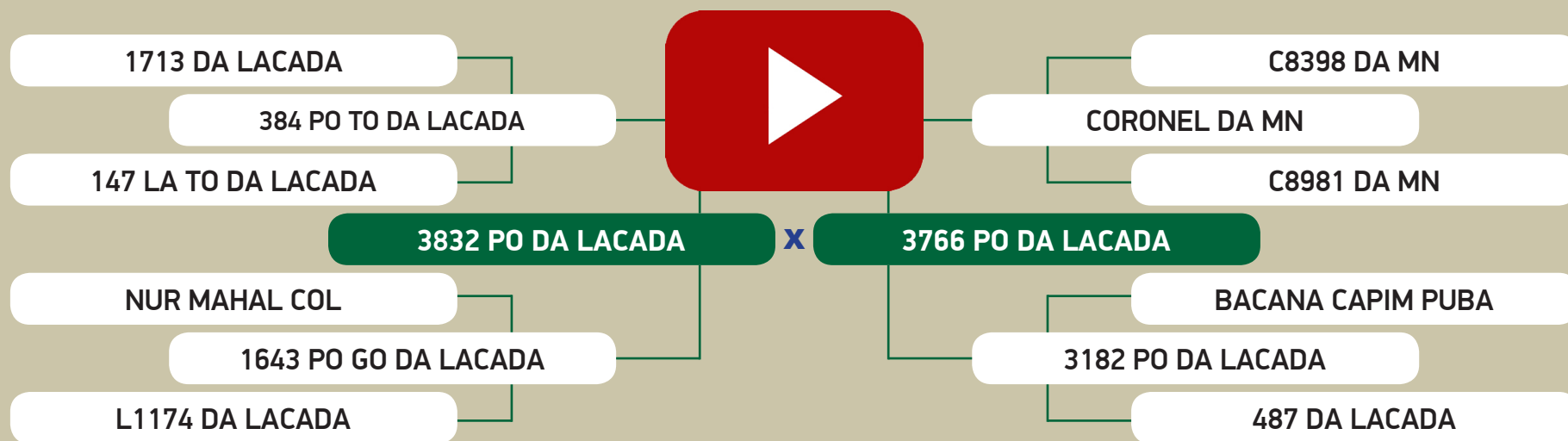

AVALIAÇÃO GENÉTICA - PMGZ

	iABCZ ₉	PD-ED ₉	PS-ED ₉	PM-EM ₉	TMD ₉	IPP ₉	STAY ₉	PE-365 ₉	AOL ₉	ACAB ₉
ÍNDICE	16.27	5.72	17.89	0.65	4.60	-15.70	35.34	0.576	1.252	0.355
DECA	1	1	1	4	1	1	1	1	2	4

02

Animal 1 de 1

BATERIA 01

LEILÃO NELORE DA LAÇADA

DE OLHO NA FAZENDA DE 05 A 09 DE JULHO / 2021



4548 PO DA LACADA

Macho • BETO 4548 • NELORE PO • 02/12/2018 • 648 kg • 37 cm

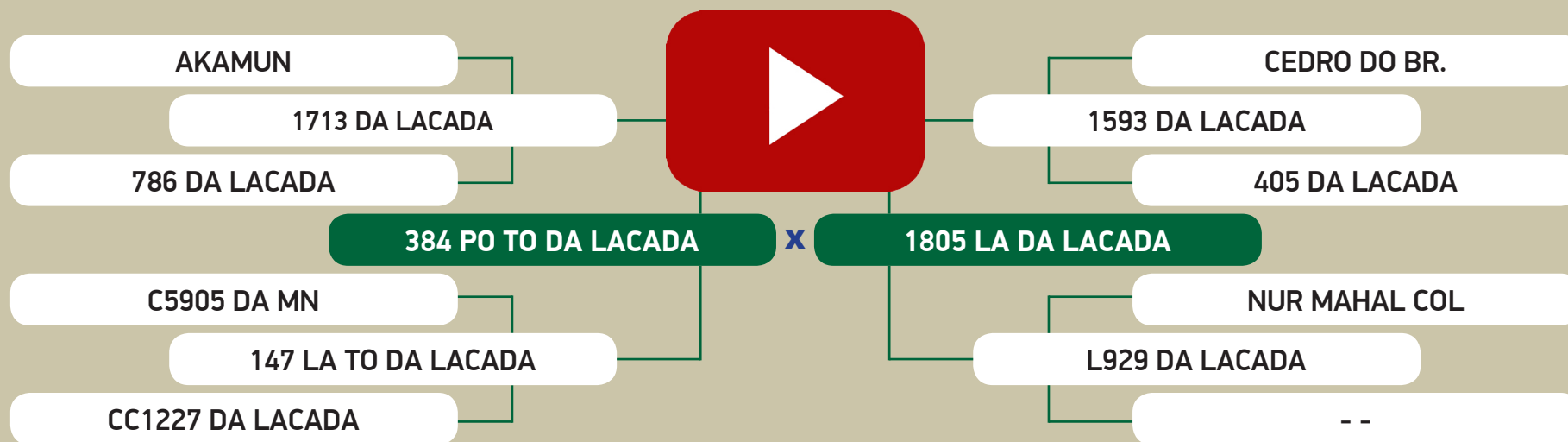

AValiação Genética - PMGZ

	iABCZ _g	PD-ED _g	PS-ED _g	PM-EM _g	TMD _g	IPP _g	STAY _g	PE-365 _g	AOL _g	ACAB _g
ÍNDICE	15.09	1.20	10.73	0.83	2.14	-23.70	39.79	0.270	1.621	1.879
DECA	1	5	1	4	3	1	1	3	1	1

03

Animal 1 de 1

BATERIA 01

LEILÃO NELORE DA LAÇADA

DE OLHO NA FAZENDA DE 05 A 09 DE JULHO / 2021

Nelore
da Laçada

4527 PO DA LACADA

Macho • BETO 4527 • NELORE PO • 18/11/2018 • 664 kg • 40 cm

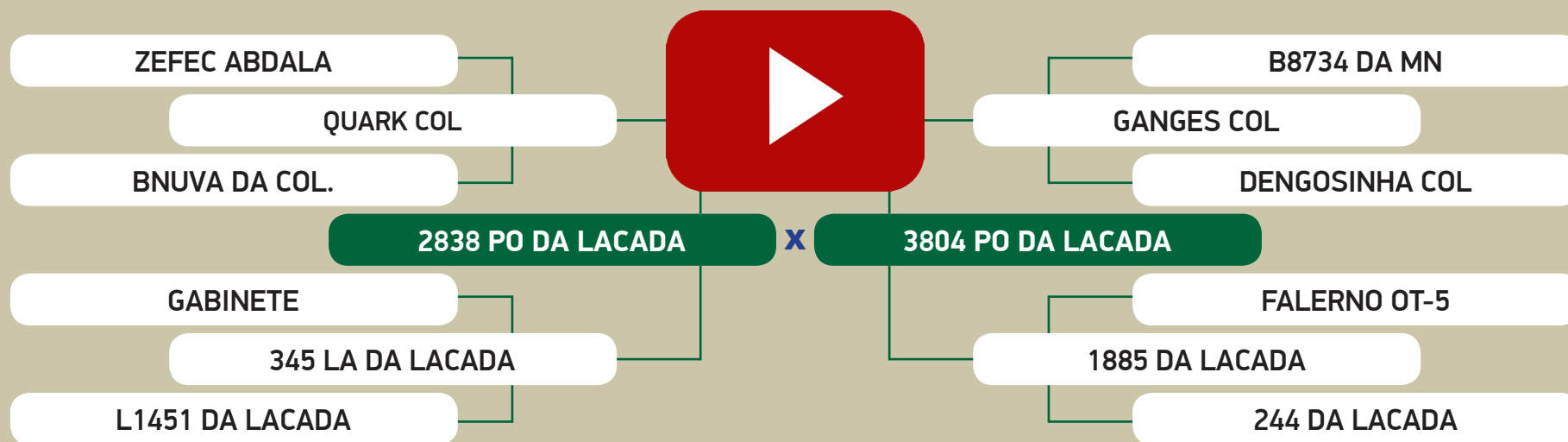

		AVALIAÇÃO GENÉTICA - PMGZ									
		iABC ₉	PD-ED ₉	PS-ED ₉	PM-EM ₉	TMD ₉	IPP ₉	STAY ₉	PE-365 ₉	AOL ₉	ACAB ₉
ÍNDICE		12.44	3.60	11.15	1.21	3.71	-10.85	33.82	0.765	1.880	0.905
DECA		1	3	1	3	2	2	1	1	1	2

05

Animal 1 de 1
INDIVIDUAL

LEILÃO NELORE DA LAÇADA

DE OLHO NA FAZENDA DE 05 A 09 DE JULHO / 2021

Nelore
da Laçada

4596 PO DA LACADA

Macho • BETO 4596 • NELORE PO • 18/12/2018 • 624 kg • 38 cm

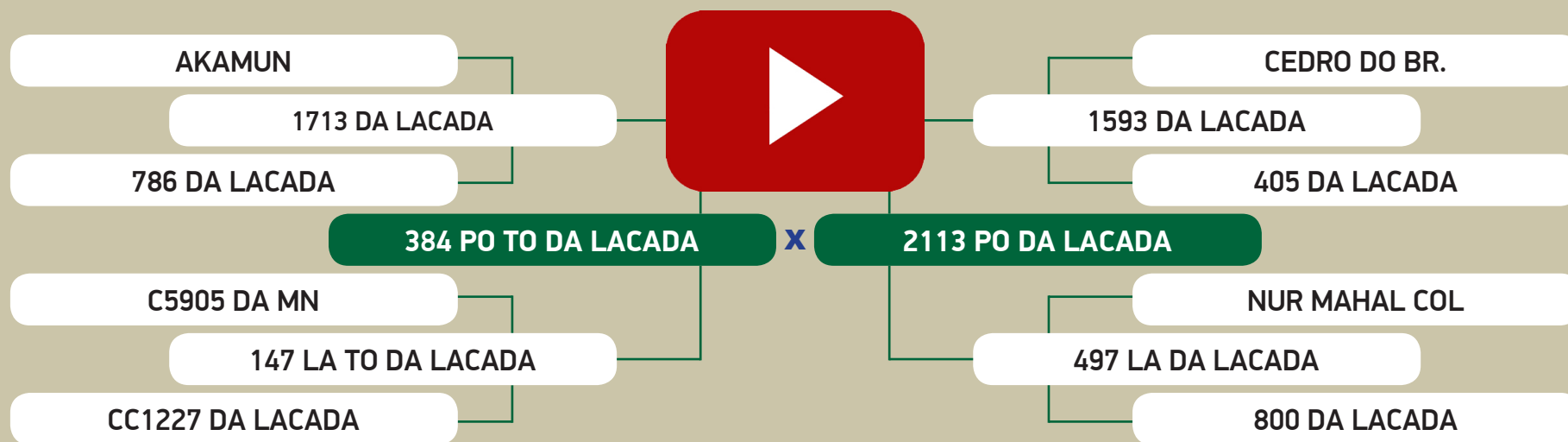

AValiação GENÉTICA - PMGZ

	iABCZ _g	PD-ED _g	PS-ED _g	PM-EM _g	TMD _g	IPP _g	STAY _g	PE-365 _g	AOL _g	ACAB _g
ÍNDICE	15.44	4.74	16.92	-0.27	2.64	-20.58	35.47	0.466	1.942	2.650
DECA	1	2	1	7	3	1	1	1	1	1

06

Animal 1 de 1
INDIVIDUAL

LEILÃO NELORE DA LAÇADA

DE OLHO NA FAZENDA DE 05 A 09 DE JULHO / 2021

Nelore
da Laçada

4477 PO DA LACADA

Macho • BETO 4477 • NELORE PO • 04/11/2018 • 668 kg • 34 cm

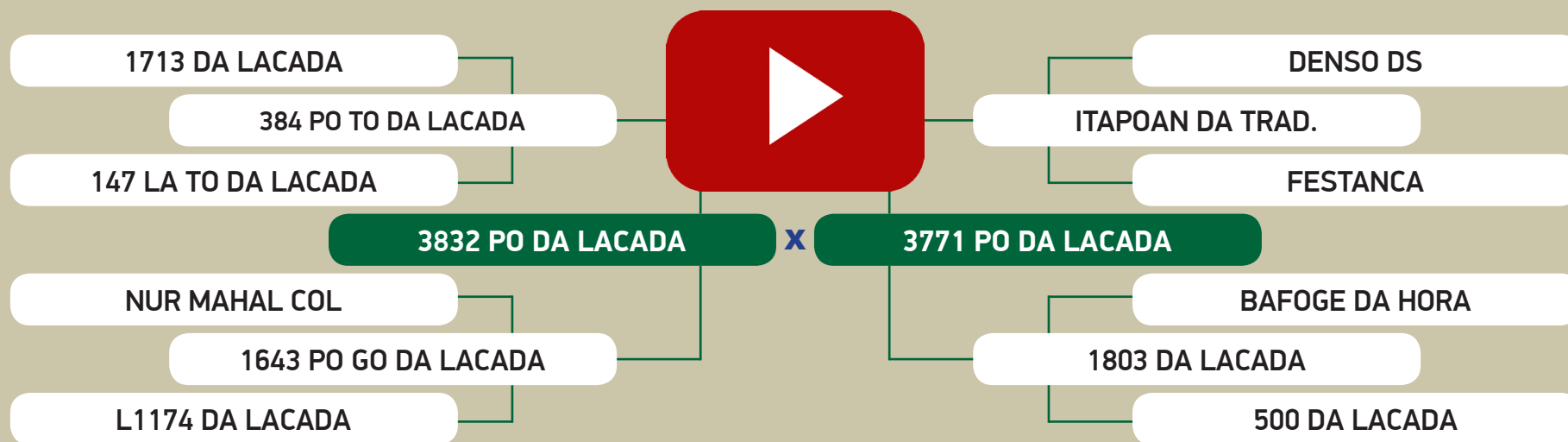

AValiação GENÉTICA - PMGZ

	iABCZ ₉	PD-ED ₉	PS-ED ₉	PM-EM ₉	TMD ₉	IPP ₉	STAY ₉	PE-365 ₉	AOL ₉	ACAB ₉
ÍNDICE	9.71	1.08	10.86	0.91	2.27	-17.86	33.55	-0.074	-0.307	1.229
DECA	2	5	1	3	3	1	2	7	7	1

07

Animal 1 de 1
INDIVIDUAL

LEILÃO NELORE DA LAÇADA

DE OLHO NA FAZENDA DE 05 A 09 DE JULHO / 2021

Nelore
da Laçada

4421 PO DA LACADA

Macho • BETO 4421 • NELORE PO • 15/10/2018 • 688 kg • 38 cm

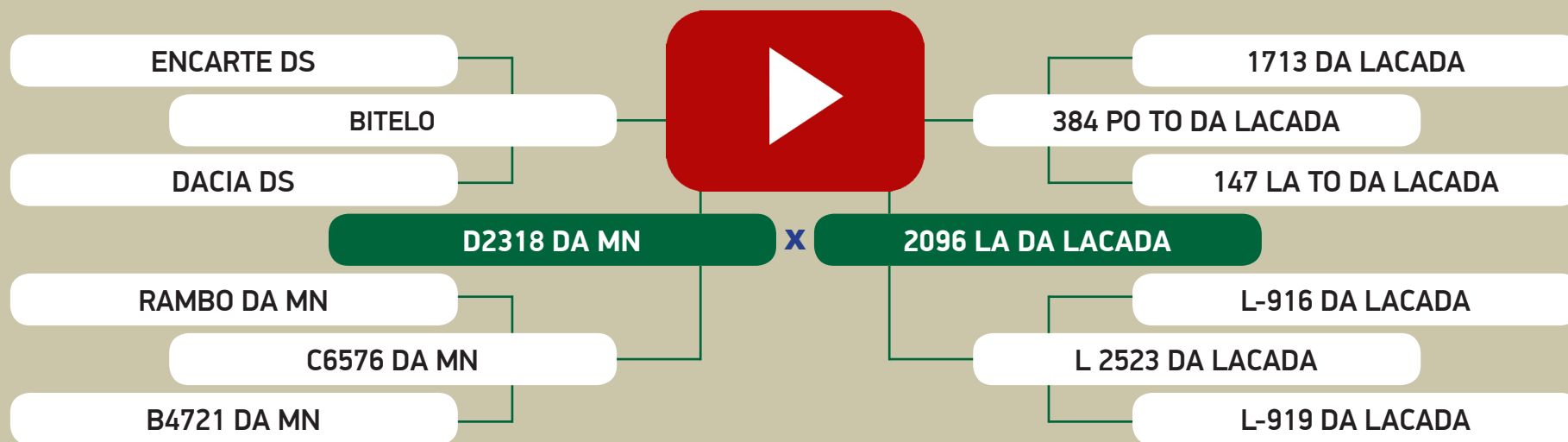

AValiação GENÉTICA - PMGZ

	iABCZ _g	PD-ED _g	PS-ED _g	PM-EM _g	TMD _g	IPP _g	STAY _g	PE-365 _g	AOL _g	ACAB _g
ÍNDICE	19.58	7.11	14.85	3.38	7.91	-16.85	37.62	0.381	1.388	1.145
DECA	1	1	1	1	1	1	1	2	1	1

08

Animal 1 de 1

BATERIA 02

LEILÃO NELORE DA LAÇADA

DE OLHO NA FAZENDA DE 05 A 09 DE JULHO / 2021

Nelore
da Laçada

4515 PO DA LACADA

Macho • BETO 4515 • NELORE PO • 13/11/2018 • 694 kg • 36 cm

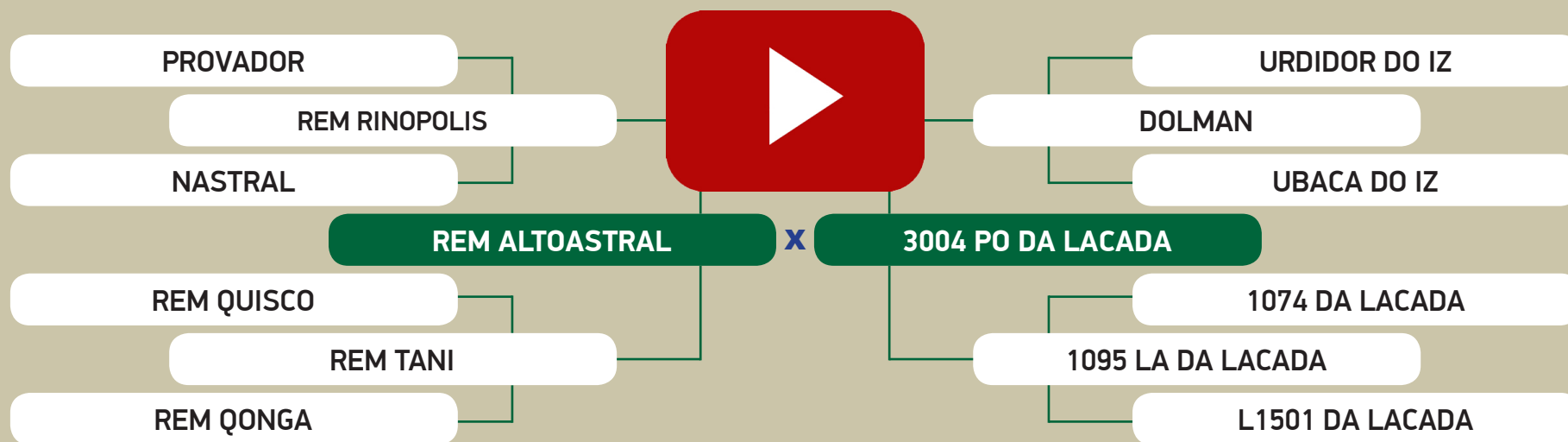

AVALIAÇÃO GENÉTICA - PMGZ

	iABCZ _g	PD-ED _g	PS-ED _g	PM-EM _g	TMD _g	IPP _g	STAY _g	PE-365 _g	AOL _g	ACAB _g
ÍNDICE	23.00	10.58	19.16	1.77	8.62	-20.01	38.12	0.483	2.192	1.447
DECA	1	1	1	2	1	1	1	1	1	1

09

Animal 1 de 1

BATERIA 02

LEILÃO NELORE DA LAÇADA

DE OLHO NA FAZENDA DE 05 A 09 DE JULHO / 2021

Nelore
da Laçada

4460 PO DA LACADA

Macho • BETO 4460 • NELORE PO • 29/10/2018 • 700 kg • 40 cm

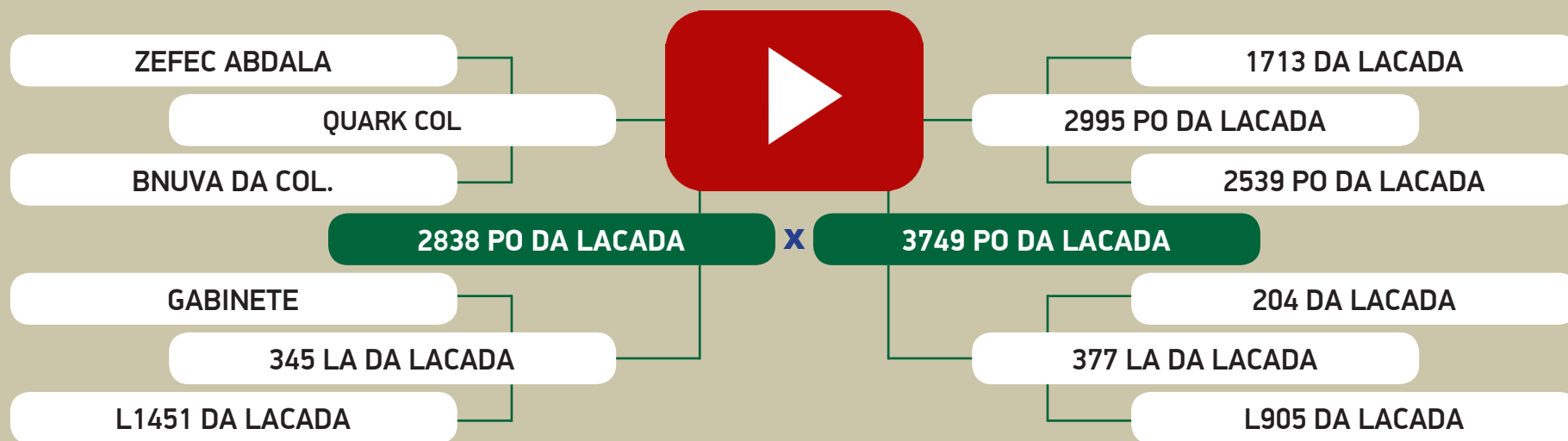

		AVALIAÇÃO GENÉTICA - PMGZ								
	iABCZ _g	PD-ED _g	PS-ED _g	PM-EM _g	TMD _g	IPP _g	STAY _g	PE-365 _g	AOL _g	ACAB _g
ÍNDICE	14.62	7.97	14.98	1.34	6.11	-10.25	32.56	0.470	2.593	0.997
DECA	1	1	1	2	1	2	2	1	1	1

10

Animal 1 de 1

BATERIA 02

LEILÃO NELORE DA LAÇADA

DE OLHO NA FAZENDA DE 05 A 09 DE JULHO / 2021

Nelore
da Laçada

4522 PO DA LACADA

Macho • BETO 4522 • NELORE PO • 16/11/2018 • 710 kg • 37 cm

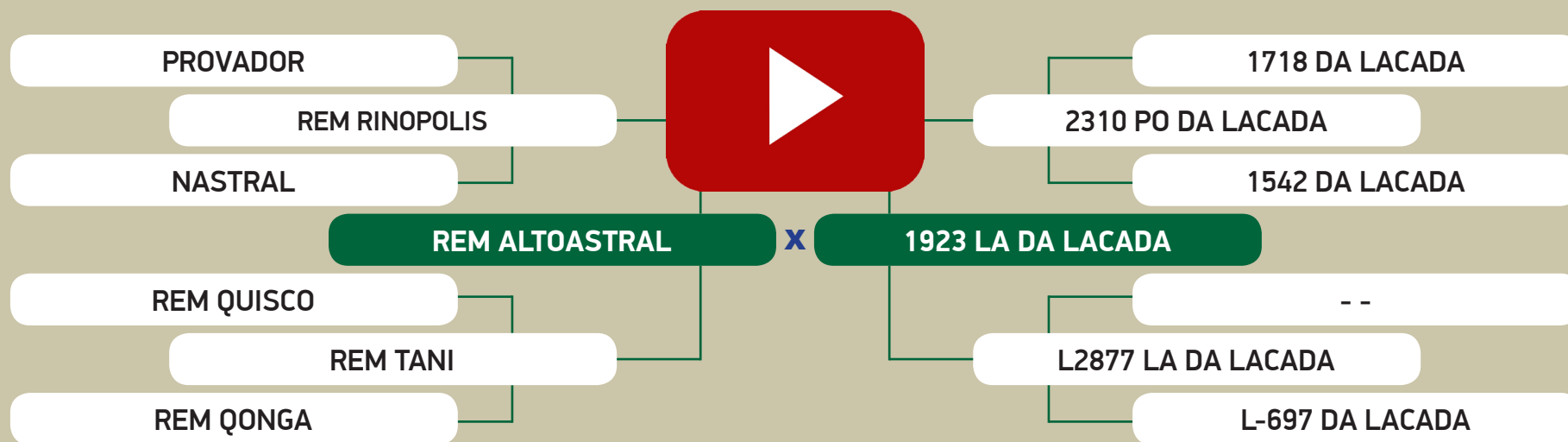

AValiação GENÉTICA - PMGZ

	iABCZ _g	PD-ED _g	PS-ED _g	PM-EM _g	TMD _g	IPP _g	STAY _g	PE-365 _g	AOL _g	ACAB _g
ÍNDICE	19.47	10.37	12.95	1.31	7.58	-15.89	38.15	0.359	1.187	0.946
DECA	1	1	1	2	1	1	1	2	2	2

11

Animal 1 de 1

BATERIA 02

LEILÃO NELORE DA LAÇADA

DE OLHO NA FAZENDA DE 05 A 09 DE JULHO / 2021



Macho • BETO 4463 • NELORE PO • 30/10/2018 • 662 kg • 38 cm

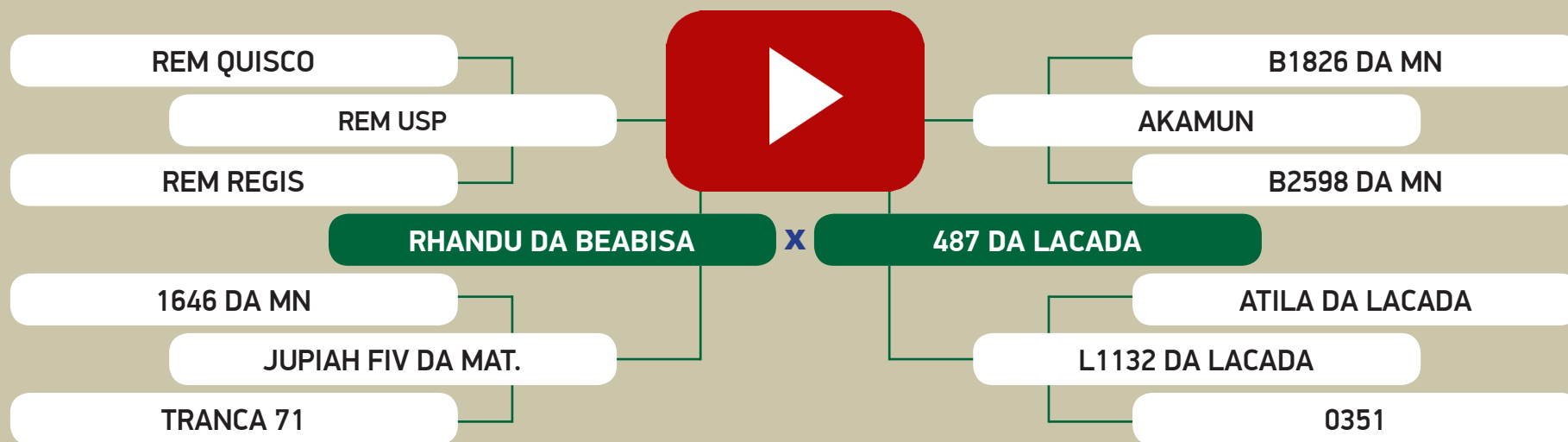

		AVALIAÇÃO GENÉTICA - PMGZ									
		iABCZ _g	PD-ED _g	PS-ED _g	PM-EM _g	TMD _g	IPP _g	STAY _g	PE-365 _g	AOL _g	ACAB _g
ÍNDICE		19.33	5.78	15.30	2.73	6.55	-21.82	38.37	0.395	1.748	0.136
DECA		1	1	1	1	1	1	1	2	1	5

13

Animal 1 de 1
INDIVIDUAL

LEILÃO NELORE DA LAÇADA

DE OLHO NA FAZENDA DE 05 A 09 DE JULHO / 2021



4415 PO DA LACADA

Macho • BETO 4415 • NELORE PO • 12/10/2018 • 706 kg • 36 cm

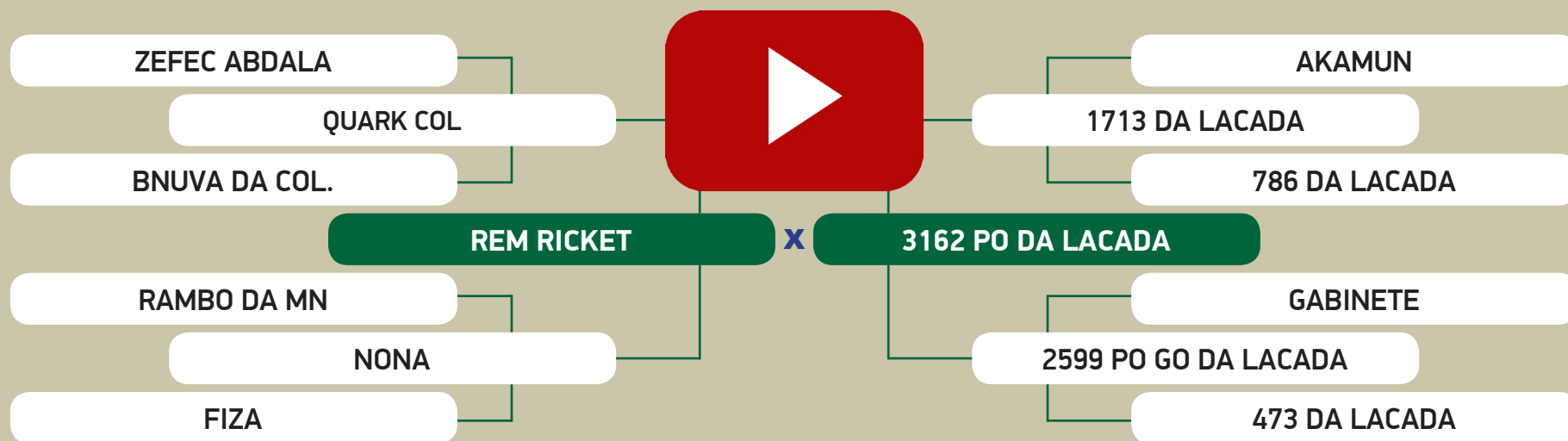

AVALIAÇÃO GENÉTICA - PMGZ

	iABCZ ₉	PD-ED ₉	PS-ED ₉	PM-EM ₉	TMD ₉	IPP ₉	STAY ₉	PE-365 ₉	AOL ₉	ACAB ₉
ÍNDICE	19.32	6.63	11.00	0.96	4.92	-27.61	39.00	0.654	1.720	1.485
DECA	1	1	1	3	1	1	1	1	1	1

14

Animal 1 de 2

DUPLA

LEILÃO NELORE DA LAÇADA

DE OLHO NA FAZENDA DE 05 A 09 DE JULHO / 2021

Nelore
da Laçada

4587 PO DA LACADA

Macho • BETO 4587 • NELORE PO • 15/12/2018 • 644 kg • 36 cm

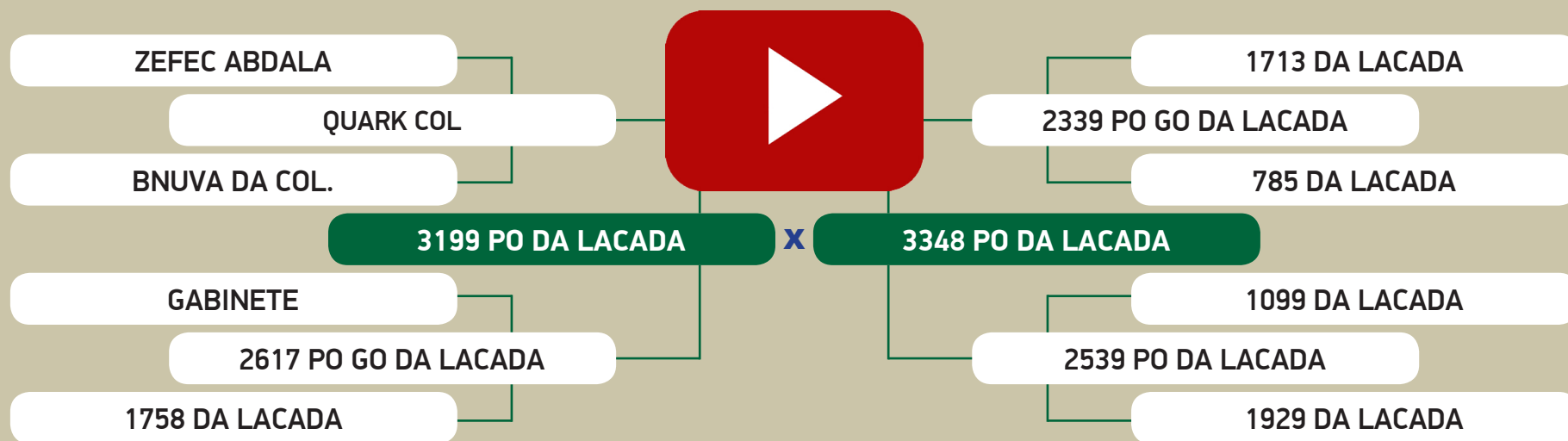

		AVALIAÇÃO GENÉTICA - PMGZ								
	iABCZ ₉	PD-ED ₉	PS-ED ₉	PM-EM ₉	TMD ₉	IPP ₉	STAY ₉	PE-365 ₉	AOL ₉	ACAB ₉
ÍNDICE	13.66	9.20	13.04	1.20	6.32	-13.69	30.44	0.223	0.980	0.532
DECA	1	1	1	3	1	1	4	3	2	3

14

Animal 2 de 2

DUPLA

LEILÃO NELORE DA LAÇADA

DE OLHO NA FAZENDA DE 05 A 09 DE JULHO / 2021

Nelore
da Laçada

4616 PO DA LACADA

Macho • BETO 4616 • NELORE PO • 03/01/2019 • 654 kg • 35 cm

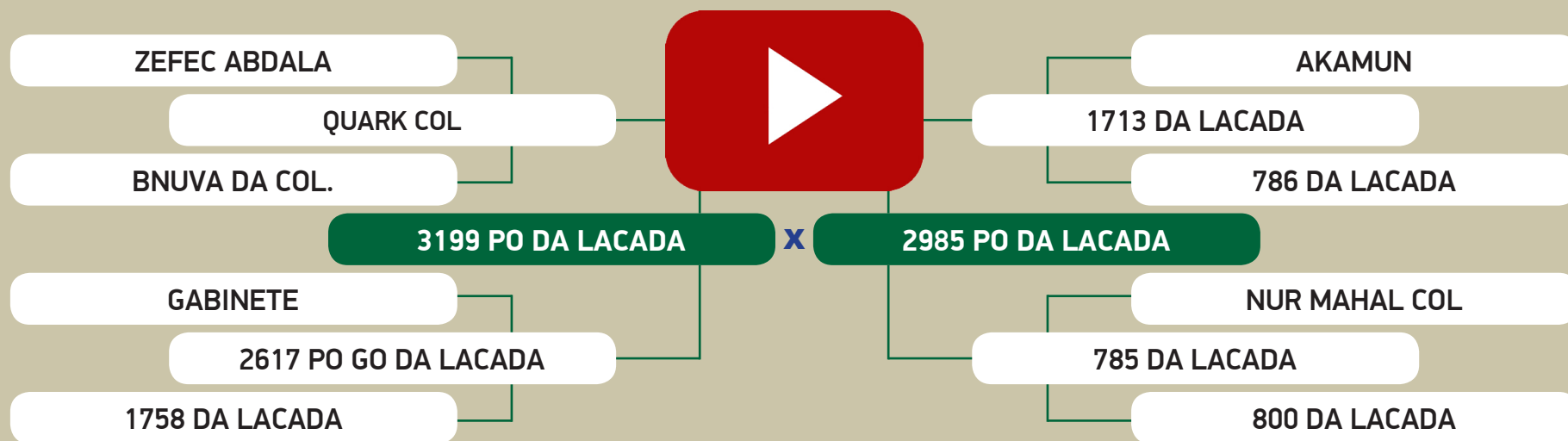

AVALIAÇÃO GENÉTICA - PMGZ

	iABCZ _g	PD-ED _g	PS-ED _g	PM-EM _g	TMD _g	IPP _g	STAY _g	PE-365 _g	AOL _g	ACAB _g
ÍNDICE	18.74	10.36	15.41	1.16	7.50	-23.00	33.80	0.401	1.659	0.653
DECA	1	1	1	3	1	1	1	2	1	2

15

Animal 1 de 2

DUPLA

LEILÃO NELORE DA LAÇADA

DE OLHO NA FAZENDA DE 05 A 09 DE JULHO / 2021



4392 PO DA LACADA

Macho • BETO 4392 • NELORE PO • 07/10/2018 • 602 kg • 35 cm

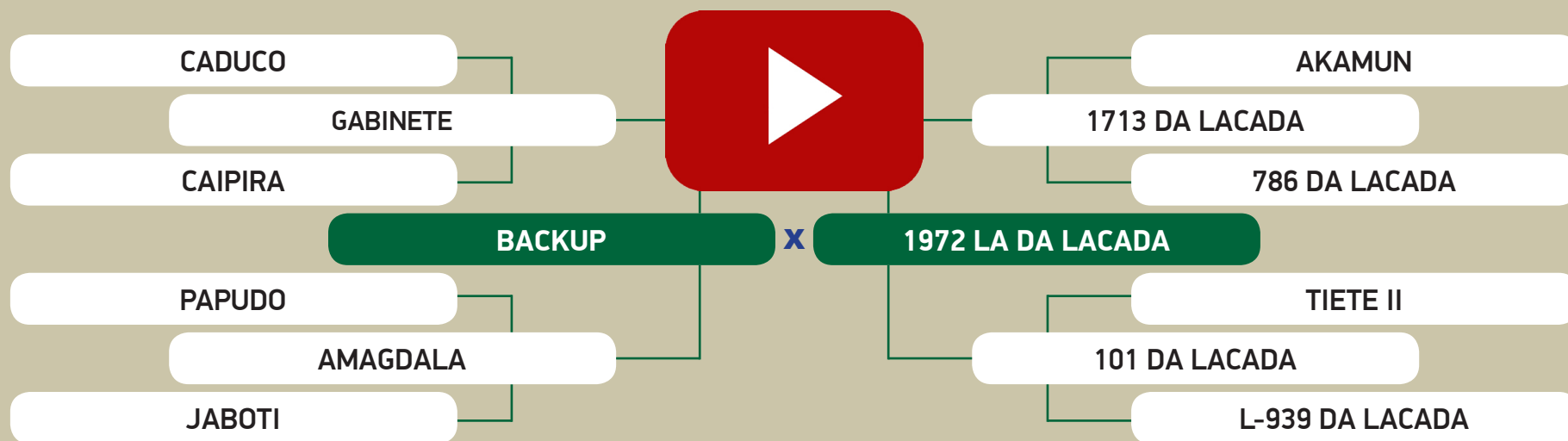

		AVALIAÇÃO GENÉTICA - PMGZ								
	iABCZ ₉	PD-ED ₉	PS-ED ₉	PM-EM ₉	TMD ₉	IPP ₉	STAY ₉	PE-365 ₉	AOL ₉	ACAB ₉
ÍNDICE	14.51	2.77	8.89	1.48	2.46	-15.70	40.12	0.245	2.964	1.572
DECA	1	3	2	2	3	1	1	3	1	1

15

Animal 2 de 2

DUPLA

LEILÃO NELORE DA LAÇADA

DE OLHO NA FAZENDA DE 05 A 09 DE JULHO / 2021



4454 PO DA LACADA

Macho • BETO 4454 • NELORE PO • 28/10/2018 • 652 kg • 35 cm

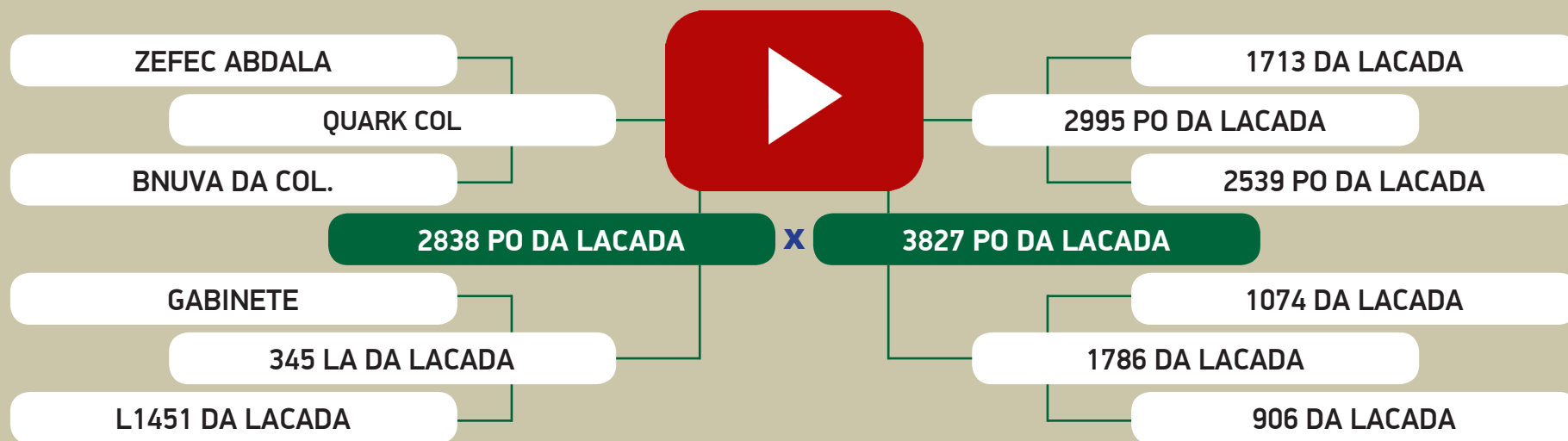

AVALIAÇÃO GENÉTICA - PMGZ

	iABCZ ₉	PD-ED ₉	PS-ED ₉	PM-EM ₉	TMD ₉	IPP ₉	STAY ₉	PE-365 ₉	AOL ₉	ACAB ₉
ÍNDICE	9.82	3.40	12.85	1.31	3.11	-0.83	33.12	0.402	2.854	1.568
DECA	2	3	1	2	2	6	2	2	1	1

17

Animal 1 de 1
INDIVIDUAL

LEILÃO NELORE DA LAÇADA

DE OLHO NA FAZENDA DE 05 A 09 DE JULHO / 2021

Nelore
da Laçada

4530 PO DA LACADA

Macho • BETO 4530 • NELORE PO • 20/11/2018 • 670 kg • 36 cm

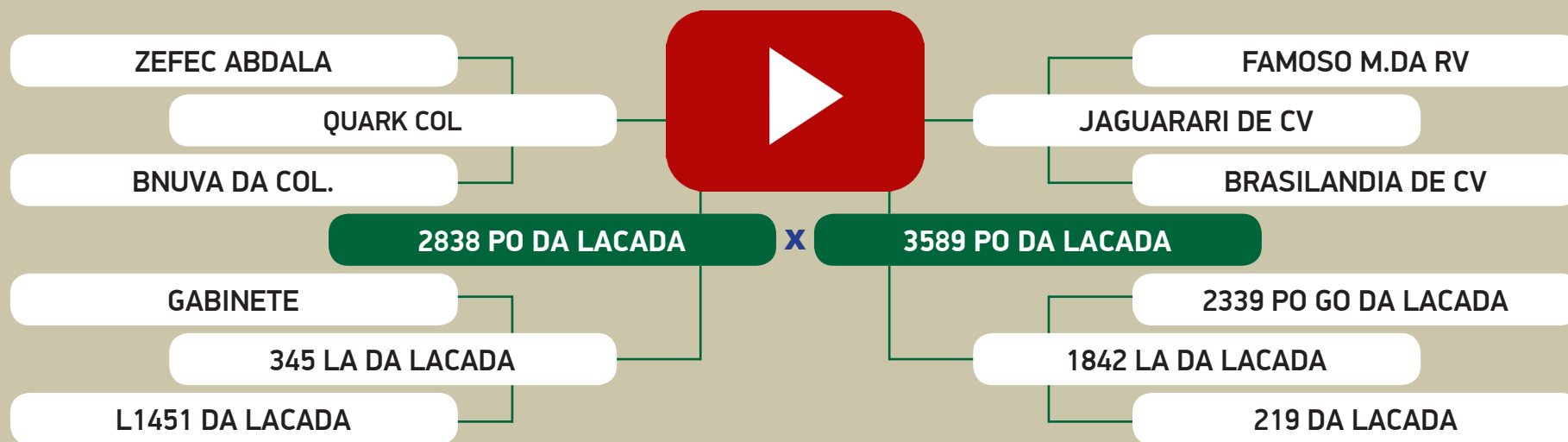

		AVALIAÇÃO GENÉTICA - PMGZ									
		iABCZ ₉	PD-ED ₉	PS-ED ₉	PM-EM ₉	TMD ₉	IPP ₉	STAY ₉	PE-365 ₉	AOL ₉	ACAB ₉
ÍNDICE		10.19	4.21	13.23	1.35	4.22	-6.17	30.92	0.269	1.957	1.417
DECA		2	2	1	2	2	3	4	3	1	1

18

Animal 1 de 1
INDIVIDUAL

LEILÃO NELORE DA LAÇADA

DE OLHO NA FAZENDA DE 05 A 09 DE JULHO / 2021

Nelore
da Laçada

4418 PO DA LACADA

Macho • BETO 4418 • NELORE PO • 12/10/2018 • 644 kg • 36 cm

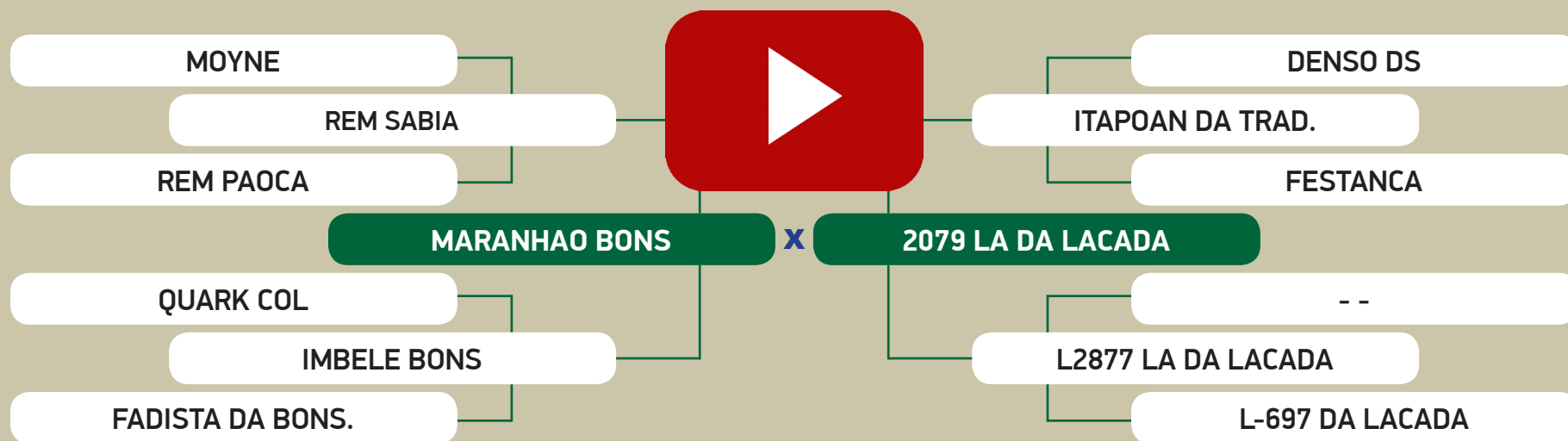

AValiação GENÉTICA - PMGZ

	iABCZ ₉	PD-ED ₉	PS-ED ₉	PM-EM ₉	TMD ₉	IPP ₉	STAY ₉	PE-365 ₉	AOL ₉	ACAB ₉
ÍNDICE	16.15	7.80	14.72	1.62	7.33	-5.78	34.85	0.620	0.620	0.748
DECA	1	1	1	2	1	4	1	1	3	2

19

Animal 1 de 1
INDIVIDUAL

LEILÃO NELORE DA LAÇADA

DE OLHO NA FAZENDA DE 05 A 09 DE JULHO / 2021

Nelore
da Laçada

4564 PO DA LACADA

Macho • BETO 4564 • NELORE PO • 08/12/2018 • 632 kg • 37 cm

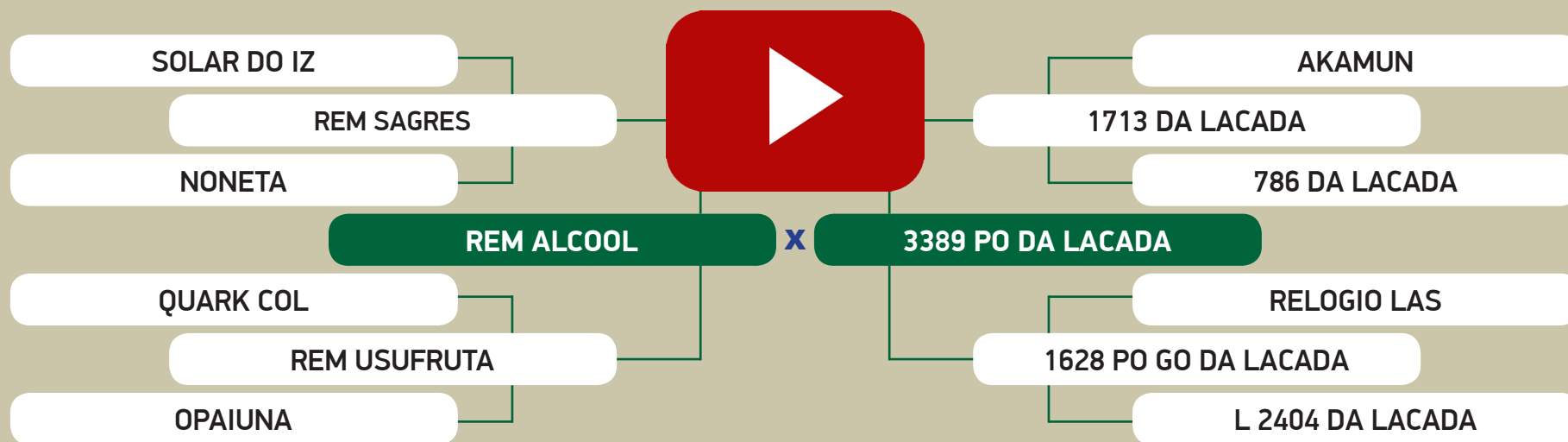

AValiação GENÉTICA - PMGZ

	iABCZ ₉	PD-ED ₉	PS-ED ₉	PM-EM ₉	TMD ₉	IPP ₉	STAY ₉	PE-365 ₉	AOL ₉	ACAB ₉
ÍNDICE	11.90	3.71	11.61	-0.01	1.40	-12.80	34.98	0.677	1.902	3.398
DECA	1	3	1	6	4	2	1	1	1	1

20

Animal 1 de 1
INDIVIDUAL

LEILÃO NELORE DA LAÇADA

DE OLHO NA FAZENDA DE 05 A 09 DE JULHO / 2021

Nelore
da Laçada

4545 PO DA LACADA

Macho • BETO 4545 • NELORE PO • 01/12/2018 • 592 kg • 35 cm

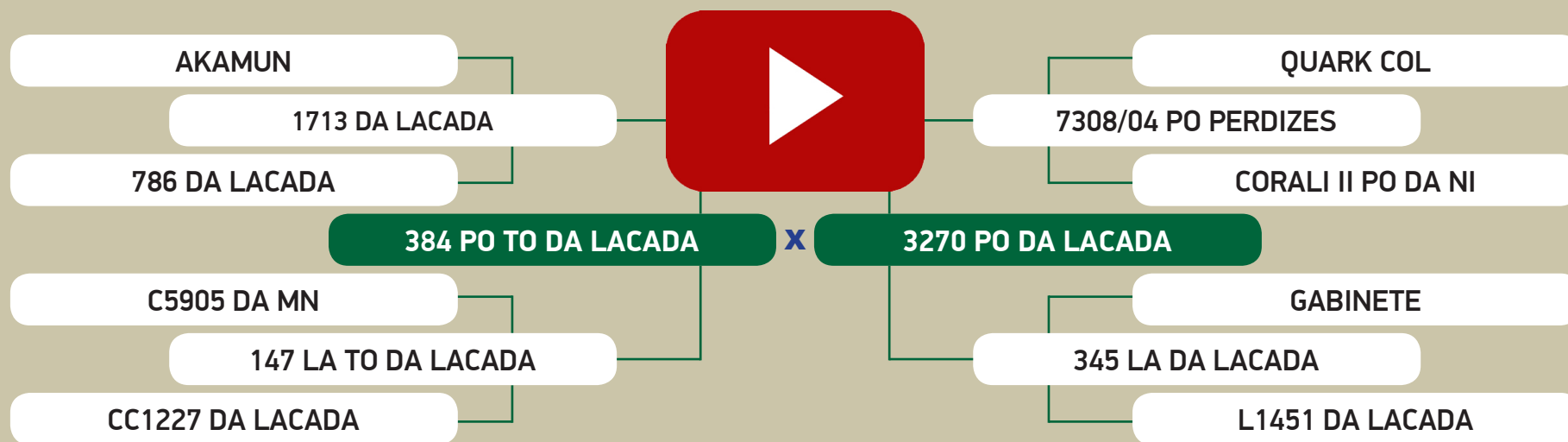

		AVALIAÇÃO GENÉTICA - PMGZ									
		iABCZ ₉	PD-ED ₉	PS-ED ₉	PM-EM ₉	TMD ₉	IPP ₉	STAY ₉	PE-365 ₉	AOL ₉	ACAB ₉
ÍNDICE		19.41	8.47	18.28	1.39	5.91	-16.82	36.73	0.465	3.425	1.133
DECA		1	1	1	2	1	1	1	1	1	1

21

Animal 1 de 1
INDIVIDUAL

LEILÃO NELORE DA LAÇADA

DE OLHO NA FAZENDA DE 05 A 09 DE JULHO / 2021

Nelore
da Laçada

4621 PO DA LACADA

Macho • BETO 4621 • NELORE PO • 07/01/2019 • 650 kg • 36 cm

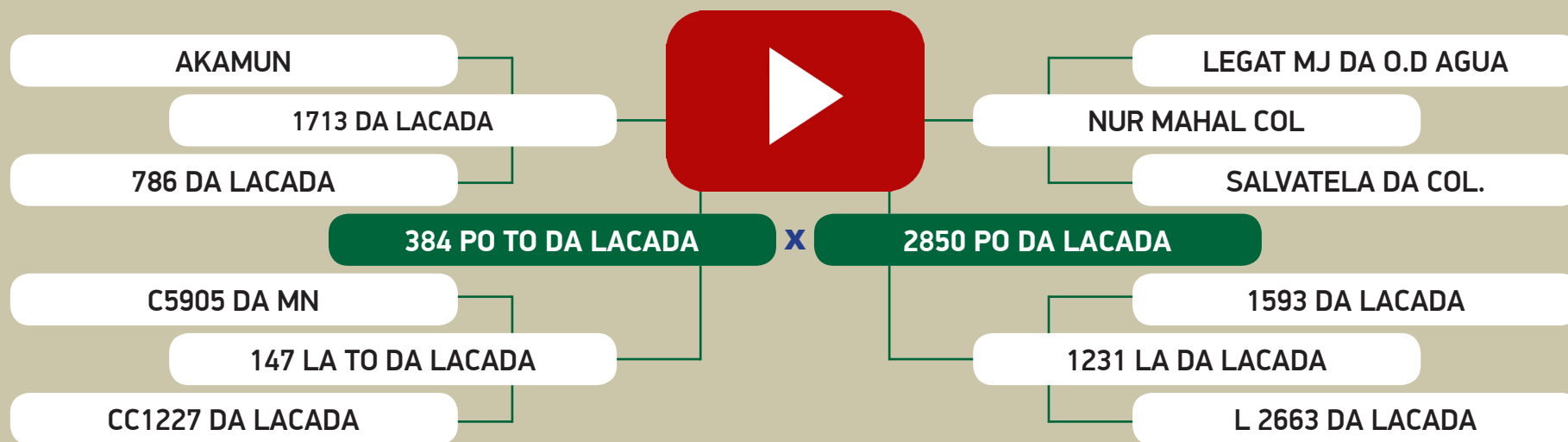

AVALIAÇÃO GENÉTICA - PMGZ

	iABCZ _g	PD-ED _g	PS-ED _g	PM-EM _g	TMD _g	IPP _g	STAY _g	PE-365 _g	AOL _g	ACAB _g
ÍNDICE	15.02	3.75	13.55	0.10	2.65	-27.18	35.77	0.347	1.171	1.903
DECA	1	3	1	5	3	1	1	2	2	1

22

Animal 1 de 1

BATERIA 03

LEILÃO NELORE DA LAÇADA

DE OLHO NA FAZENDA DE 05 A 09 DE JULHO / 2021



4375 PO DA LACADA

Macho • BETO 4375 • NELORE PO • 29/09/2018 • 702 kg • 37 cm

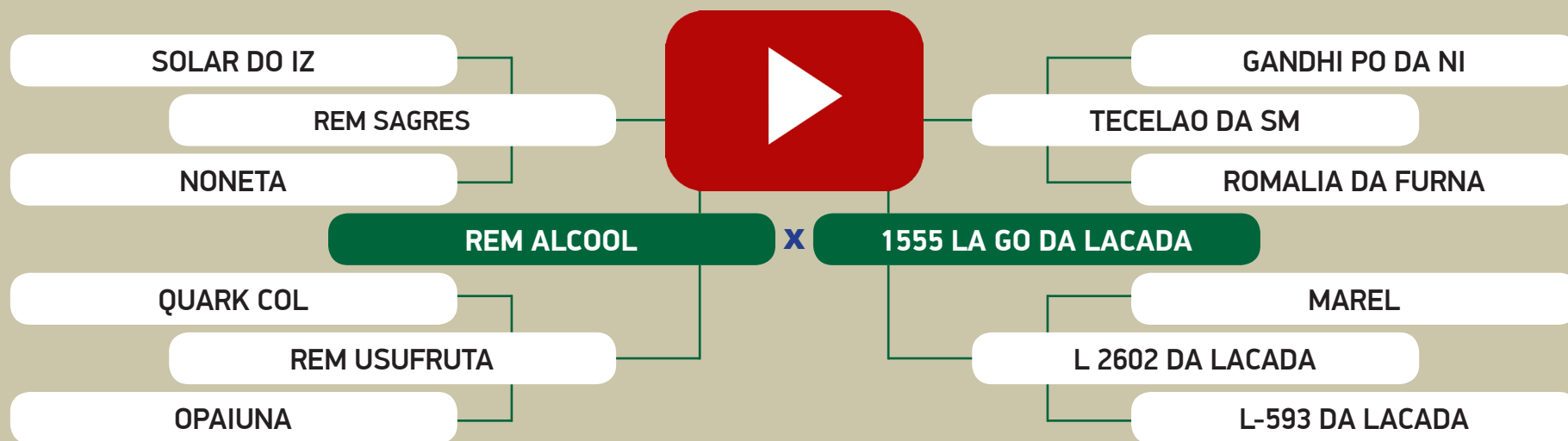

AVALIAÇÃO GENÉTICA - PMGZ

	iABC _g	PD-ED _g	PS-ED _g	PM-EM _g	TMD _g	IPP _g	STAY _g	PE-365 _g	AOL _g	ACAB _g
ÍNDICE	15.83	6.11	13.96	2.48	6.05	-11.32	34.57	0.745	1.860	2.986
DECA	1	1	1	1	1	2	1	1	1	1

23

Animal 1 de 1

BATERIA 03

LEILÃO NELORE DA LAÇADA

DE OLHO NA FAZENDA DE 05 A 09 DE JULHO / 2021



4398 PO DA LACADA

Macho • BETO 4398 • NELORE PO • 09/10/2018 • 640 kg • 35 cm

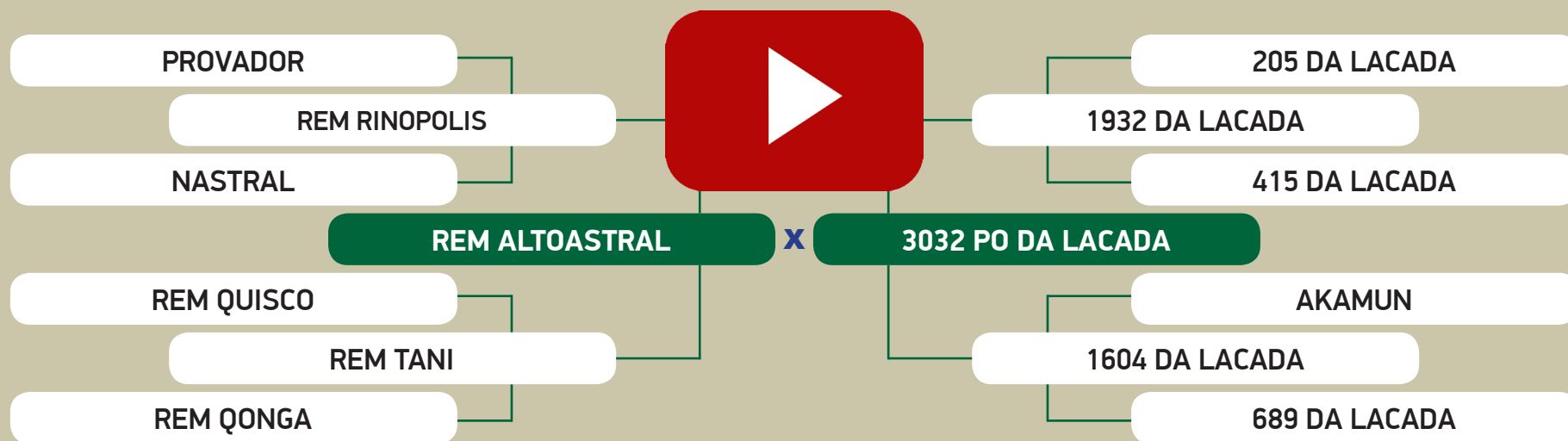

AVALIAÇÃO GENÉTICA - PMGZ

	iABCZ ₉	PD-ED ₉	PS-ED ₉	PM-EM ₉	TMD ₉	IPP ₉	STAY ₉	PE-365 ₉	AOL ₉	ACAB ₉
ÍNDICE	14.39	3.27	9.72	2.56	3.88	-19.92	36.35	0.334	1.724	1.616
DECA	1	3	1	1	2	1	1	2	1	1

24

Animal 1 de 1

BATERIA 03

LEILÃO NELORE DA LAÇADA

DE OLHO NA FAZENDA DE 05 A 09 DE JULHO / 2021

Nelore
da Laçada

4607 PO DA LACADA

Macho • BETO 4607 • NELORE PO • 26/12/2018 • 602 kg • 36 cm

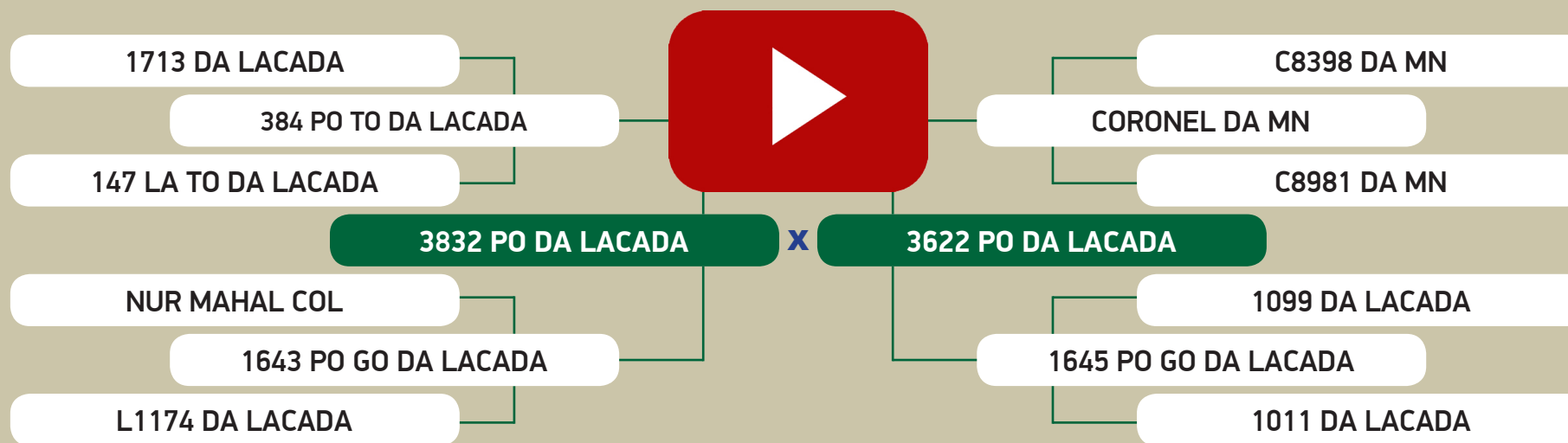

AVALIAÇÃO GENÉTICA - PMGZ

	iABCZ _g	PD-ED _g	PS-ED _g	PM-EM _g	TMD _g	IPP _g	STAY _g	PE-365 _g	AOL _g	ACAB _g
ÍNDICE	12.31	4.08	13.47	-0.80	1.28	-16.24	33.77	0.754	-0.091	0.816
DECA	1	2	1	8	5	1	1	1	6	2

25

Animal 1 de 1

BATERIA 04

LEILÃO NELORE DA LAÇADA

DE OLHO NA FAZENDA DE 05 A 09 DE JULHO / 2021

Nelore
da Laçada

4606 PO DA LACADA

Macho • BETO 4606 • NELORE PO • 25/12/2018 • 601 kg • 37 cm

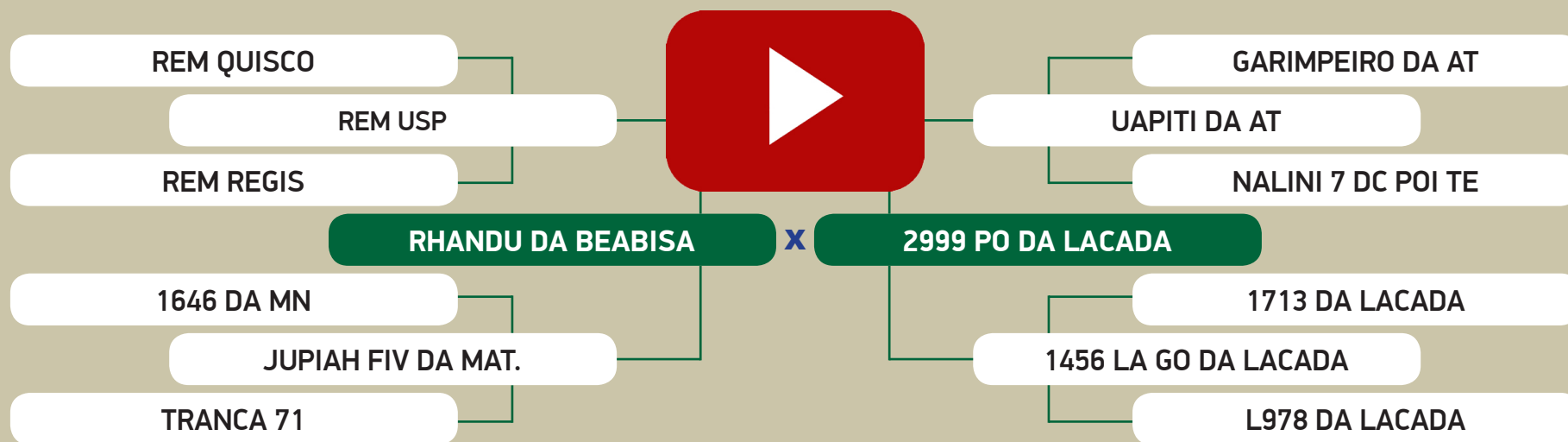

AVALIAÇÃO GENÉTICA - PMGZ

	iABCZ ₉	PD-ED ₉	PS-ED ₉	PM-EM ₉	TMD ₉	IPP ₉	STAY ₉	PE-365 ₉	AOL ₉	ACAB ₉
ÍNDICE	17.38	4.73	10.57	2.97	6.31	-22.99	37.96	0.178	0.453	0.337
DECA	1	2	1	1	1	1	1	4	4	4

26

Animal 1 de 1

BATERIA 04

LEILÃO NELORE DA LAÇADA

DE OLHO NA FAZENDA DE 05 A 09 DE JULHO / 2021

Nelore
da Laçada

4639 PO DA LACADA

Macho • BETO 4639 • NELORE PO • 28/01/2019 • 603 kg • 41 cm

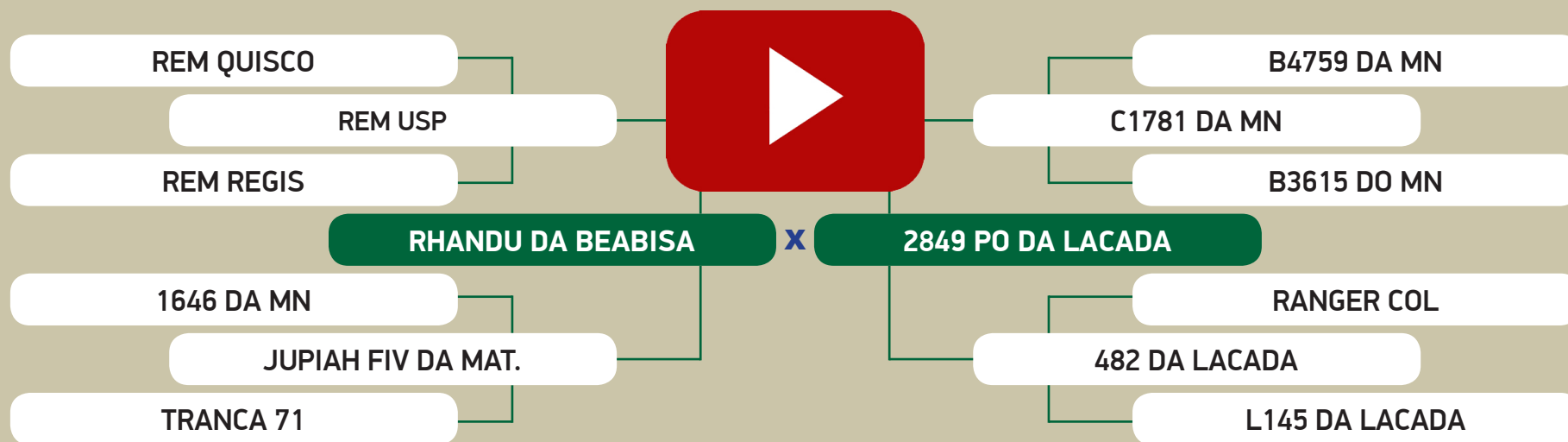

AVALIAÇÃO GENÉTICA - PMGZ

	iABCZ ₉	PD-ED ₉	PS-ED ₉	PM-EM ₉	TMD ₉	IPP ₉	STAY ₉	PE-365 ₉	AOL ₉	ACAB ₉
ÍNDICE	15.31	4.72	6.79	1.84	5.19	-25.13	37.26	0.276	0.790	0.246
DECA	1	2	3	2	1	1	1	3	3	4

27

Animal 1 de 1

BATERIA 04

LEILÃO NELORE DA LAÇADA

DE OLHO NA FAZENDA DE 05 A 09 DE JULHO / 2021

Nelore
da Laçada

4430 PO DA LACADA

Macho • BETO 4430 • NELORE PO • 19/10/2018 • 617 kg • 35 cm

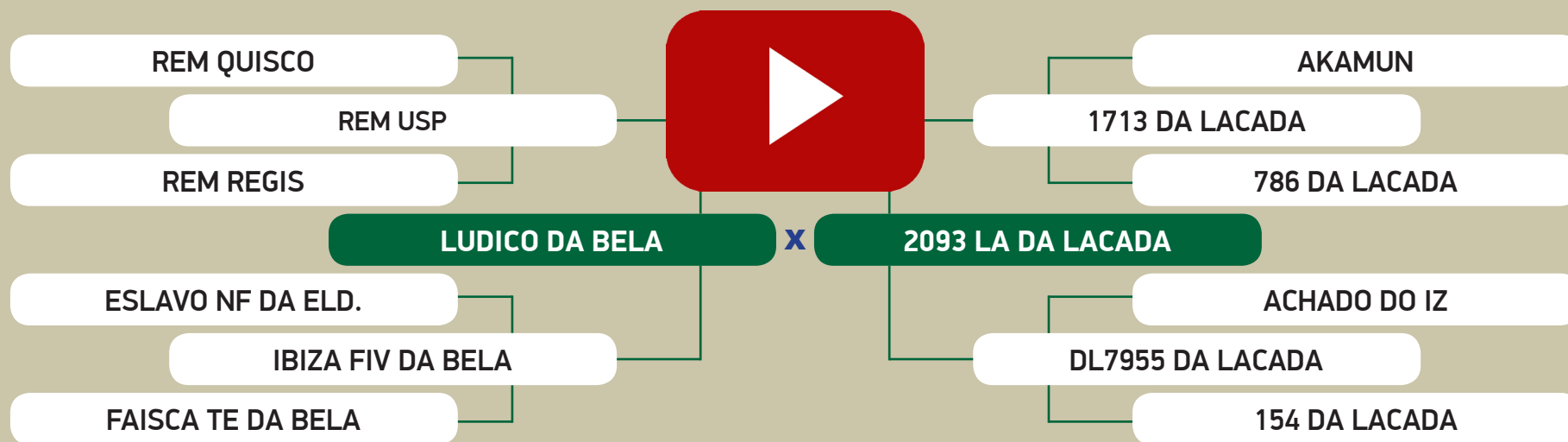

AVALIAÇÃO GENÉTICA - PMGZ

	iABCZ ₉	PD-ED ₉	PS-ED ₉	PM-EM ₉	TMD ₉	IPP ₉	STAY ₉	PE-365 ₉	AOL ₉	ACAB ₉
ÍNDICE	16.83	7.39	14.92	1.32	4.92	-14.34	36.60	0.379	0.320	1.789
DECA	1	1	1	2	1	1	1	2	5	1

29

Animal 1 de 1
INDIVIDUAL

LEILÃO NELORE DA LAÇADA

DE OLHO NA FAZENDA DE 05 A 09 DE JULHO / 2021

Nelore
da Laçada

4543 PO DA LACADA

Macho • BETO 4543 • NELORE PO • 30/11/2018 • 606 kg • 35 cm

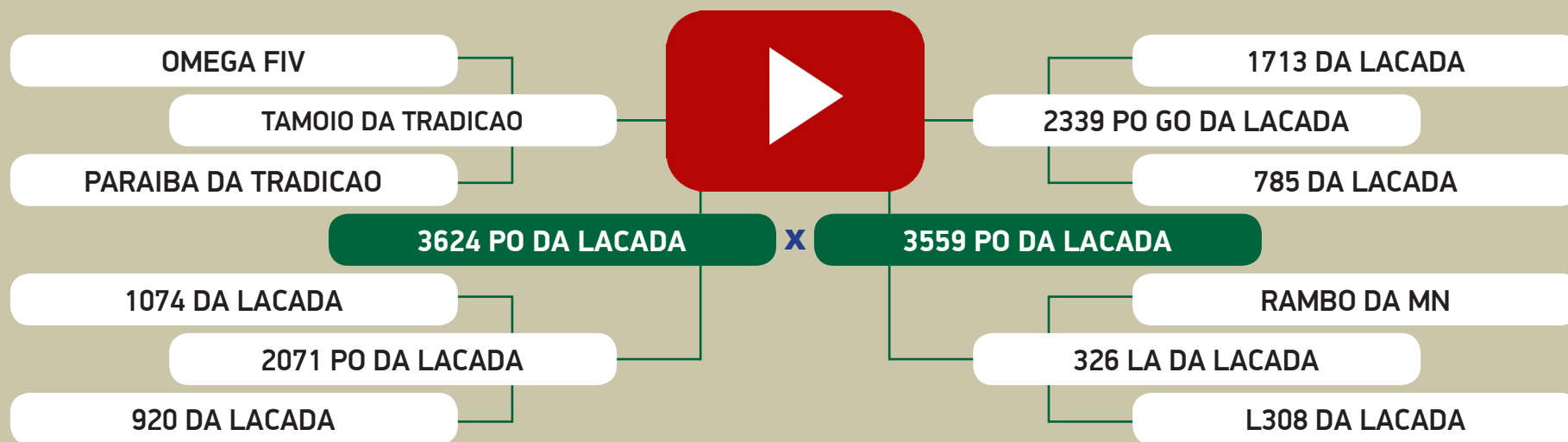

AValiação GENÉTICA - PMGZ

	iABCZ ₉	PD-ED ₉	PS-ED ₉	PM-EM ₉	TMD ₉	IPP ₉	STAY ₉	PE-365 ₉	AOL ₉	ACAB ₉
ÍNDICE	4.81	2.11	6.39	1.66	3.10	0.58	30.62	-0.011	-0.080	0.123
DECA	4	4	3	2	2	6	4	6	6	5

30

Animal 1 de 1
INDIVIDUAL

LEILÃO NELORE DA LAÇADA

DE OLHO NA FAZENDA DE 05 A 09 DE JULHO / 2021

Nelore
da Laçada

4593 PO DA LACADA

Macho • BETO 4593 • NELORE PO • 17/12/2018 • 601 kg • 31 cm

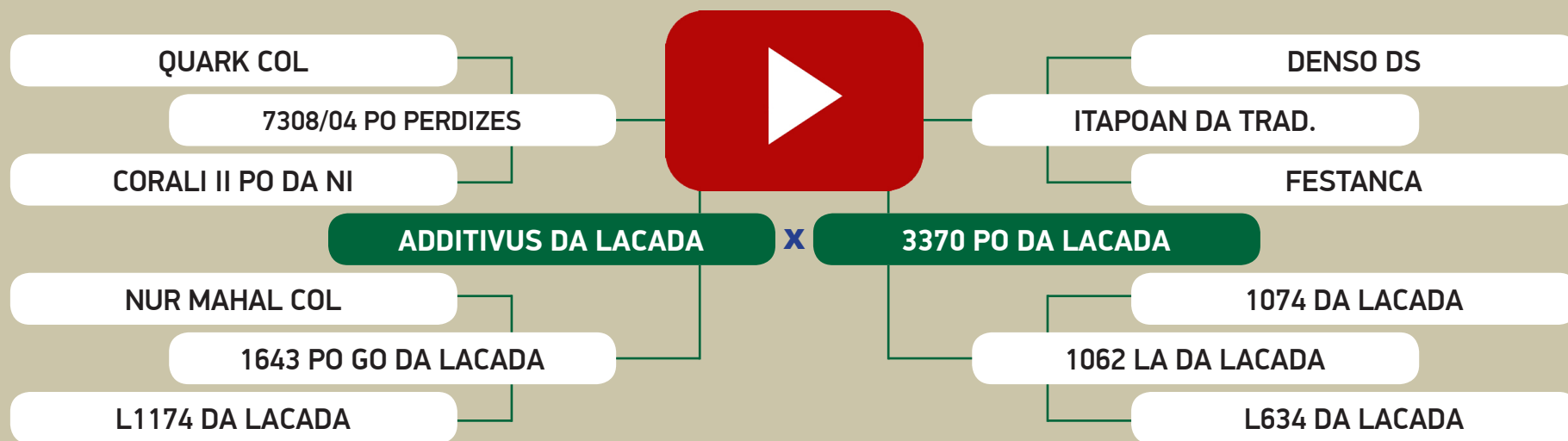

AVALIAÇÃO GENÉTICA - PMGZ

	iABCZ ₉	PD-ED ₉	PS-ED ₉	PM-EM ₉	TMD ₉	IPP ₉	STAY ₉	PE-365 ₉	AOL ₉	ACAB ₉
ÍNDICE	9.29	3.56	8.35	1.84	4.42	-2.73	33.31	0.298	0.235	-0.328
DECA	2	3	2	2	1	5	2	3	5	7

31

Animal 1 de 1
INDIVIDUAL

LEILÃO NELORE DA LAÇADA

DE OLHO NA FAZENDA DE 05 A 09 DE JULHO / 2021

Nelore
da Laçada

4625 PO DA LACADA

Macho • BETO 4625 • NELORE PO • 11/01/2019 • 618 kg • 34 cm

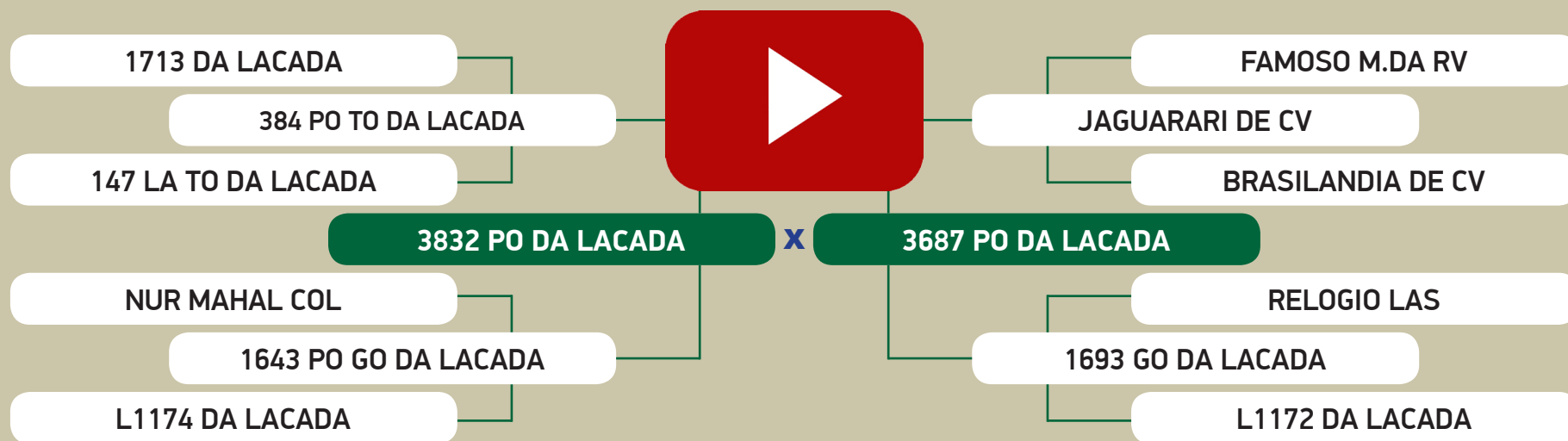

AVALIAÇÃO GENÉTICA - PMGZ

	iABCZ ₉	PD-ED ₉	PS-ED ₉	PM-EM ₉	TMD ₉	IPP ₉	STAY ₉	PE-365 ₉	AOL ₉	ACAB ₉
ÍNDICE	11.14	3.25	12.00	-0.28	0.96	-14.67	34.60	0.436	0.138	1.167
DECA	1	3	1	7	5	1	1	2	5	1

32

Animal 1 de 1
INDIVIDUAL

LEILÃO NELORE DA LAÇADA

DE OLHO NA FAZENDA DE 05 A 09 DE JULHO / 2021

Nelore
da Laçada

4424 PO DA LACADA

Macho • BETO 4424 • NELORE PO • 15/10/2018 • 618 kg • 36 cm

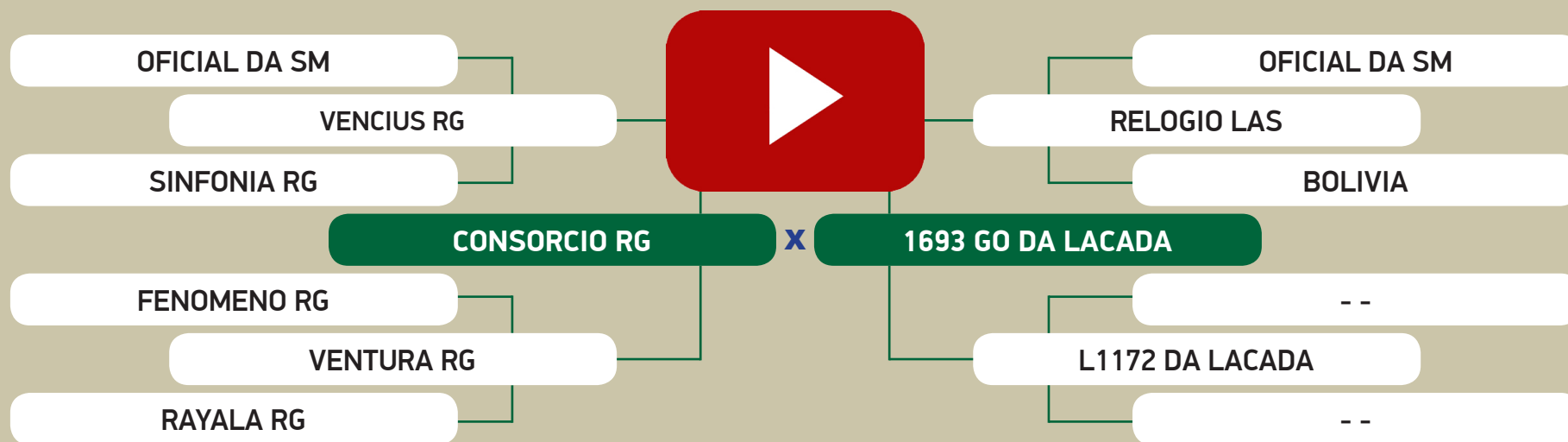

		AVALIAÇÃO GENÉTICA - PMGZ									
		iABCZ _g	PD-ED _g	PS-ED _g	PM-EM _g	TMD _g	IPP _g	STAY _g	PE-365 _g	AOL _g	ACAB _g
ÍNDICE		6.80	3.04	2.56	0.59	1.32	-6.81	33.25	0.460	-0.310	-0.346
		3	3 DECA	5	4	4	3	2	1	7	7

33

Animal 1 de 1
INDIVIDUAL

LEILÃO NELORE DA LAÇADA

DE OLHO NA FAZENDA DE 05 A 09 DE JULHO / 2021

Nelore
da Laçada

4475 PO DA LACADA

Macho • BETO 4475 • NELORE PO • 03/11/2018 • 662 kg • 35 cm

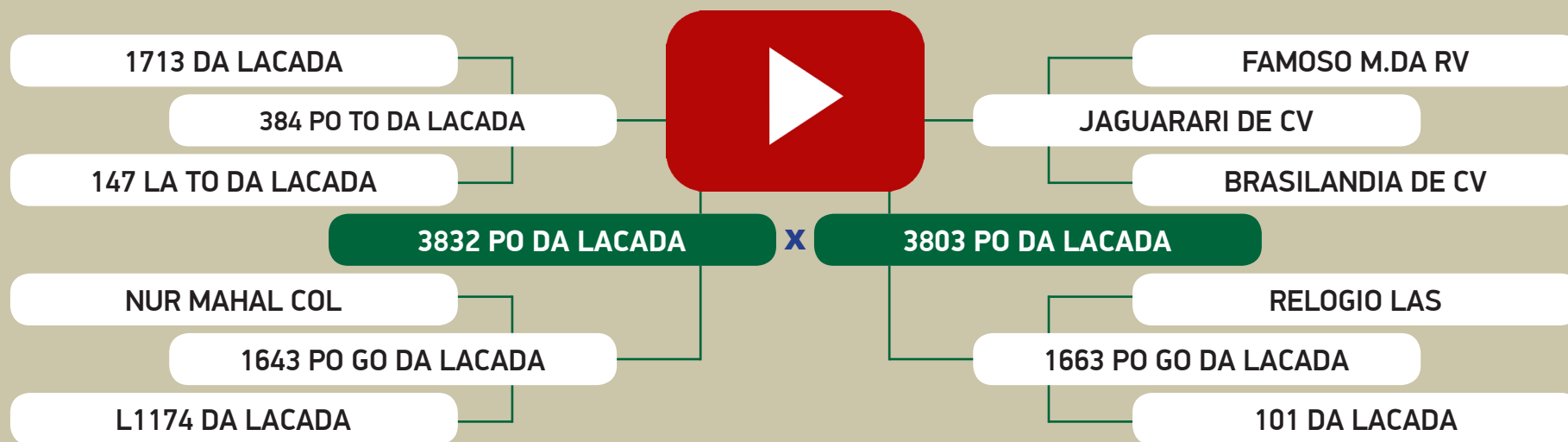

		AVALIAÇÃO GENÉTICA - PMGZ									
		iABCZ ₉	PD-ED ₉	PS-ED ₉	PM-EM ₉	TMD ₉	IPP ₉	STAY ₉	PE-365 ₉	AOL ₉	ACAB ₉
ÍNDICE		11.54	7.13	14.80	-0.77	2.12	-9.62	32.66	0.197	1.478	0.909
DECA		1	1	1	8	3	2	2	4	1	2

34

Animal 1 de 1
INDIVIDUAL

LEILÃO NELORE DA LAÇADA

DE OLHO NA FAZENDA DE 05 A 09 DE JULHO / 2021

Nelore
da Laçada

4462 PO DA LACADA

Macho • BETO 4462 • NELORE PO • 30/10/2018 • 694 kg • 37 cm

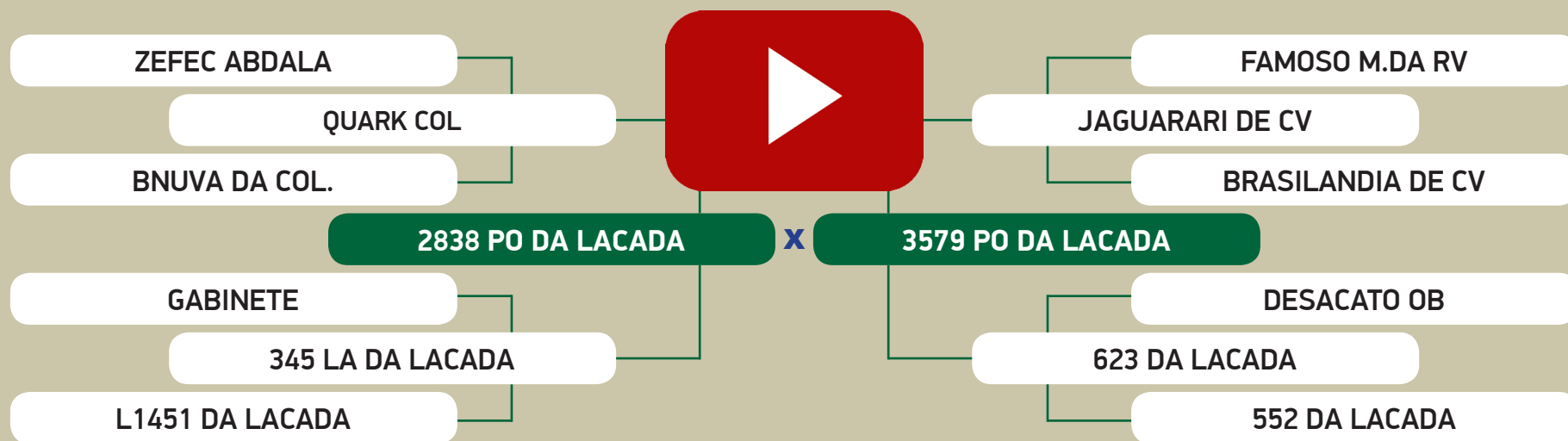

AVALIAÇÃO GENÉTICA - PMGZ

	iABCZ ₉	PD-ED ₉	PS-ED ₉	PM-EM ₉	TMD ₉	IPP ₉	STAY ₉	PE-365 ₉	AOL ₉	ACAB ₉
ÍNDICE	9.89	4.87	12.89	1.20	3.70	-7.73	29.84	0.495	2.596	1.156
DECA	2	2	1	3	2	3	5	1	1	1

38

Animal 1 de 1
INDIVIDUAL

LEILÃO NELORE DA LAÇADA

DE OLHO NA FAZENDA DE 05 A 09 DE JULHO / 2021

Nelore
da Laçada

1643 PO DA LACADA

Macho • BETM 1643 • NELORE PO • 09/09/2016 • 913 kg • 40 cm

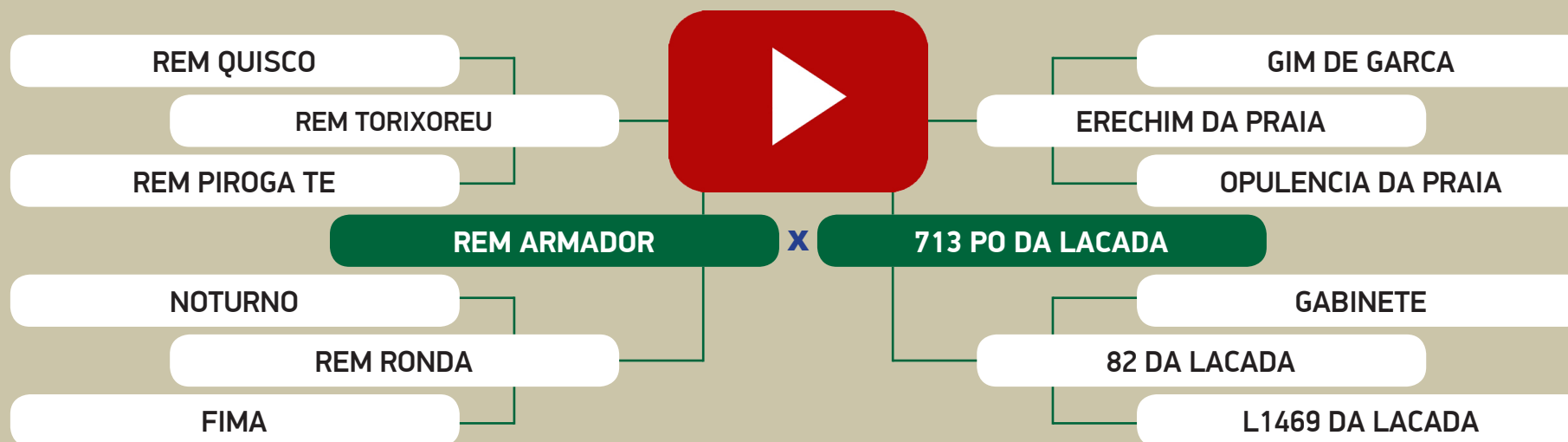

AVALIAÇÃO GENÉTICA - PMGZ

	iABCZ _g	PD-ED _g	PS-ED _g	PM-EM _g	TMD _g	IPP _g	STAY _g	PE-365 _g	AOL _g	ACAB _g
ÍNDICE	7.82	1.89	10.15	-0.13	1.20	-10.54	29.70	0.99	2.570	1.828
DECA	2	4	1	6	5	2	5	1	1	1

41

Animal 1 de 1
INDIVIDUAL

LEILÃO NELORE DA LAÇADA

DE OLHO NA FAZENDA DE 05 A 09 DE JULHO / 2021

Nelore
da Laçada

1980 PO DA LACADA

Macho • BETM 1980 • NELORE PO • 10/11/2017 • 809 kg • 37 cm

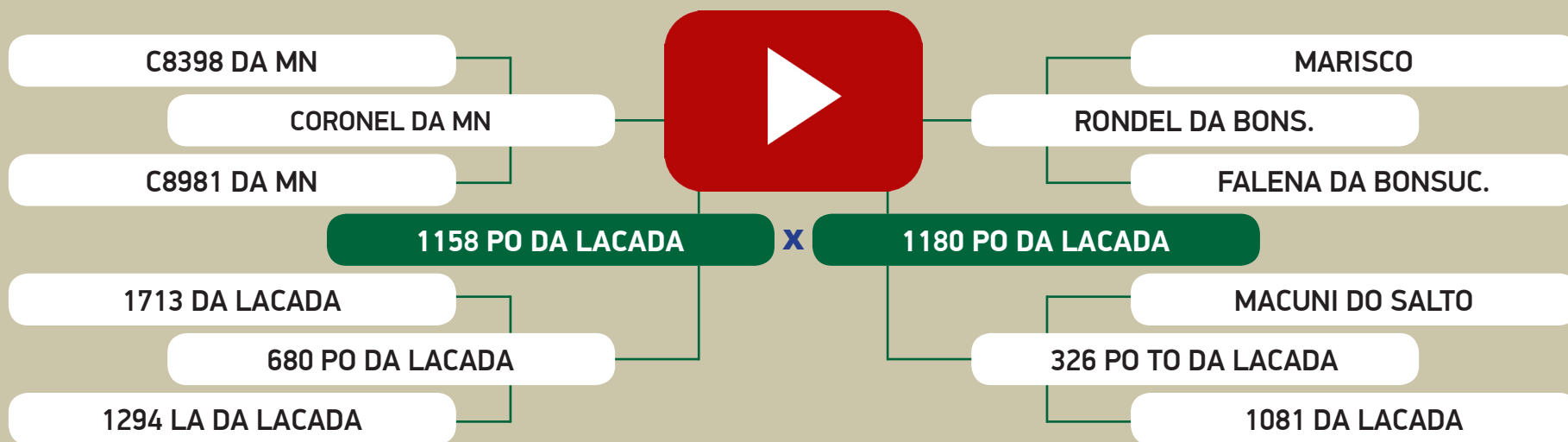

AVALIAÇÃO GENÉTICA - PMGZ

	iABCZ ₉	PD-ED ₉	PS-ED ₉	PM-EM ₉	TMD ₉	IPP ₉	STAY ₉	PE-365 ₉	AOL ₉	ACAB ₉
ÍNDICE	20.01	10.89	20.88	1.37	7.56	-14.61	34.42	0.58	2.207	0.263
DECA	1	1	1	2	1	1	1	1	1	4

43

Animal 1 de 1
INDIVIDUAL

LEILÃO NELORE DA LAÇADA

DE OLHO NA FAZENDA DE 05 A 09 DE JULHO / 2021

Nelore
da Laçada

2059 PO DA LACADA

Macho • BETM 2059 • NELORE PO • 15/09/2018 • 709 kg • 37.5 cm

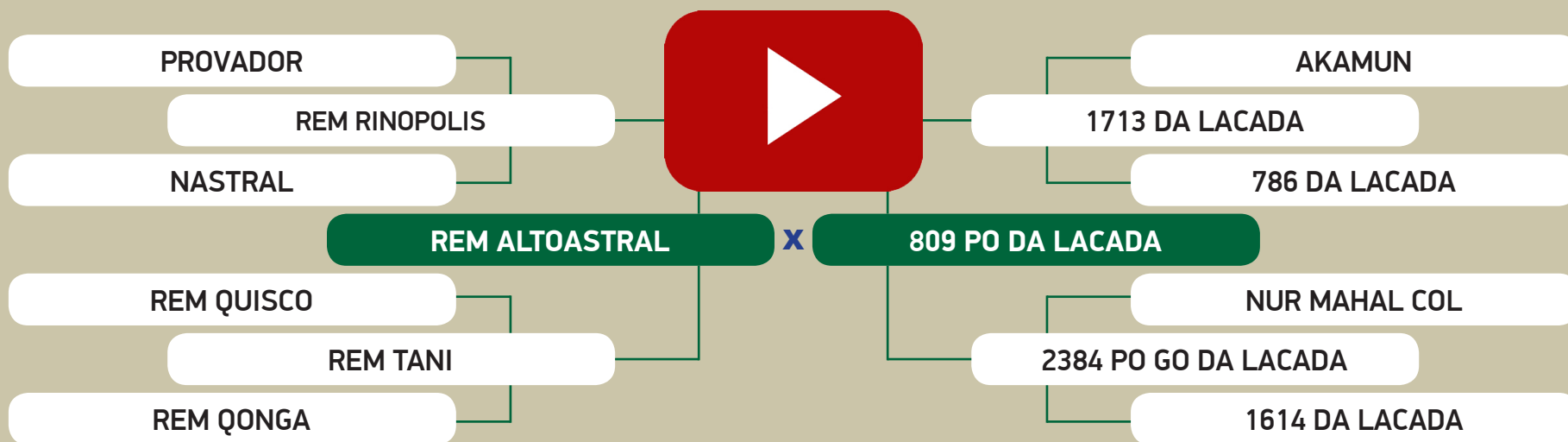

AValiação GENÉTICA - PMGZ

	iABCZ ₉	PD-ED ₉	PS-ED ₉	PM-EM ₉	TMD ₉	IPP ₉	STAY ₉	PE-365 ₉	AOL ₉	ACAB ₉
ÍNDICE	20.74	8.94	17.00	1.07	6.61	-27.71	36.17	0.55	1.537	1.166
DECA	1	1	1	3	1	1	1	1	1	1

44

Animal 1 de 1

BATERIA 05

LEILÃO NELORE DA LAÇADA

DE OLHO NA FAZENDA DE 05 A 09 DE JULHO / 2021



2109 PO DA LACADA

Macho • BETM 2109 • NELORE PO • 27/09/2018 • 685 kg • 36 cm

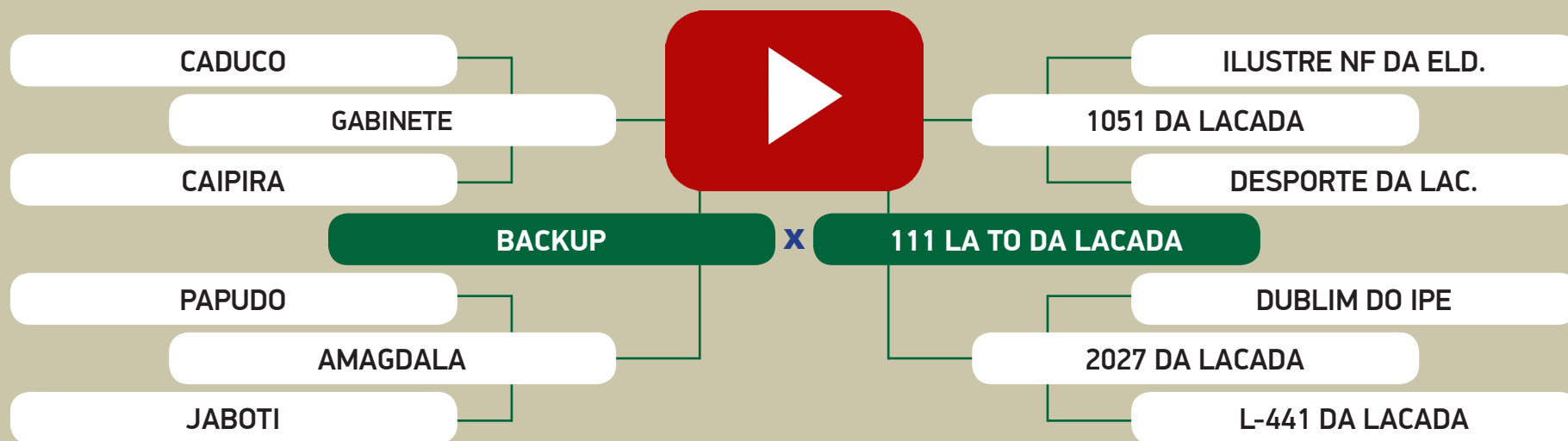

AVALIAÇÃO GENÉTICA - PMGZ

	iABCZ _g	PD-ED _g	PS-ED _g	PM-EM _g	TMD _g	IPP _g	STAY _g	PE-365 _g	AOL _g	ACAB _g
ÍNDICE	18.18	5.80	13.36	1.83	4.98	-14.23	39.74	0.59	2.952	1.149
DECA	1	1	1	2	1	1	1	1	1	1

45

Animal 1 de 1

BATERIA 05

LEILÃO NELORE DA LAÇADA

DE OLHO NA FAZENDA DE 05 A 09 DE JULHO / 2021

Nelore
da Laçada

2160 PO DA LACADA

Macho • BETM 2160 • NELORE PO • 12/10/2018 • 668 kg • 37 cm

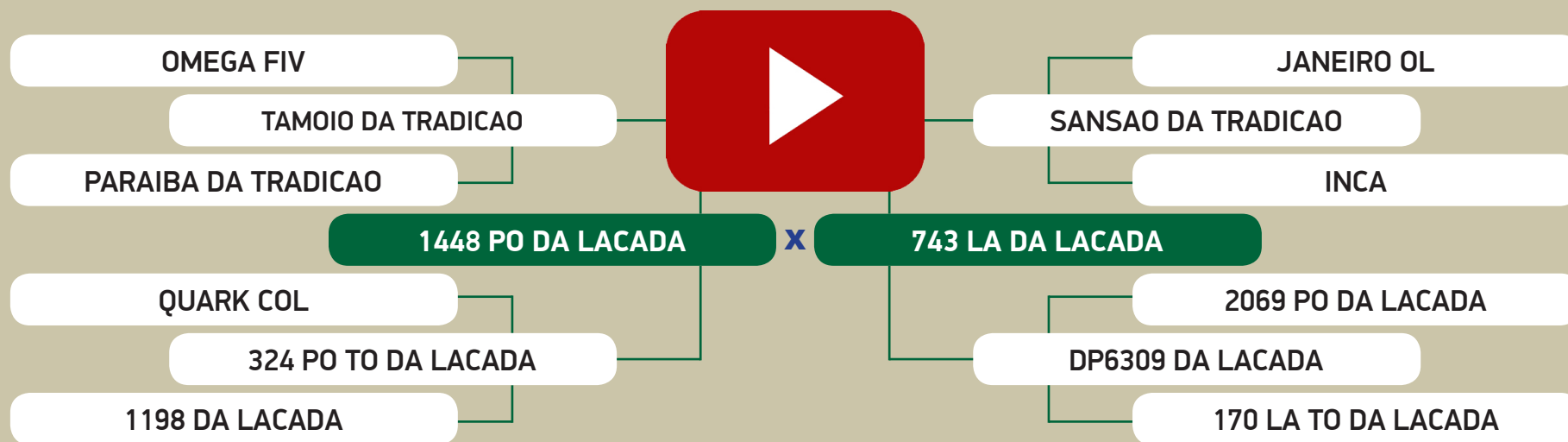

		AVALIAÇÃO GENÉTICA - PMGZ									
		iABCZ _g	PD-ED _g	PS-ED _g	PM-EM _g	TMD _g	IPP _g	STAY _g	PE-365 _g	AOL _g	ACAB _g
ÍNDICE		16.35	6.92	12.93	2.45	7.12	-11.37	34.54	1.01	0.871	-0.193
DECA		1	1	1	1	1	2	1	1	3	6

47

Animal 1 de 1
INDIVIDUAL

LEILÃO NELORE DA LAÇADA

DE OLHO NA FAZENDA DE 05 A 09 DE JULHO / 2021

Nelore
da Laçada

2148 PO DA LACADA

Macho • BETM 2148 • NELORE PO • 08/10/2018 • 735 kg • 36 cm

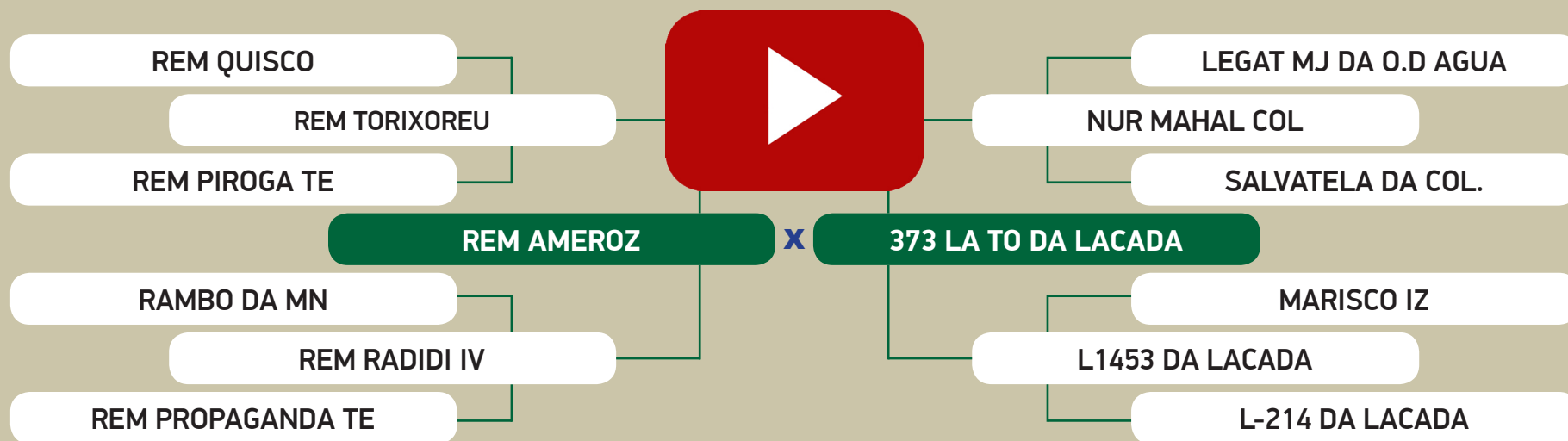

AVALIAÇÃO GENÉTICA - PMGZ

	iABCZ ₉	PD-ED ₉	PS-ED ₉	PM-EM ₉	TMD ₉	IPP ₉	STAY ₉	PE-365 ₉	AOL ₉	ACAB ₉
ÍNDICE	11.11	8.85	14.82	-2.74	1.94	-2.90	33.48	0.11	1.392	-1.390
DECA	1	1	1	10	4	5	2	5	1	10

48

Animal 1 de 1
INDIVIDUAL

LEILÃO NELORE DA LAÇADA

DE OLHO NA FAZENDA DE 05 A 09 DE JULHO / 2021

Nelore
da Laçada

2115 PO DA LACADA

Macho • BETM 2115 • NELORE PO • 28/09/2018 • 708 kg • 35 cm

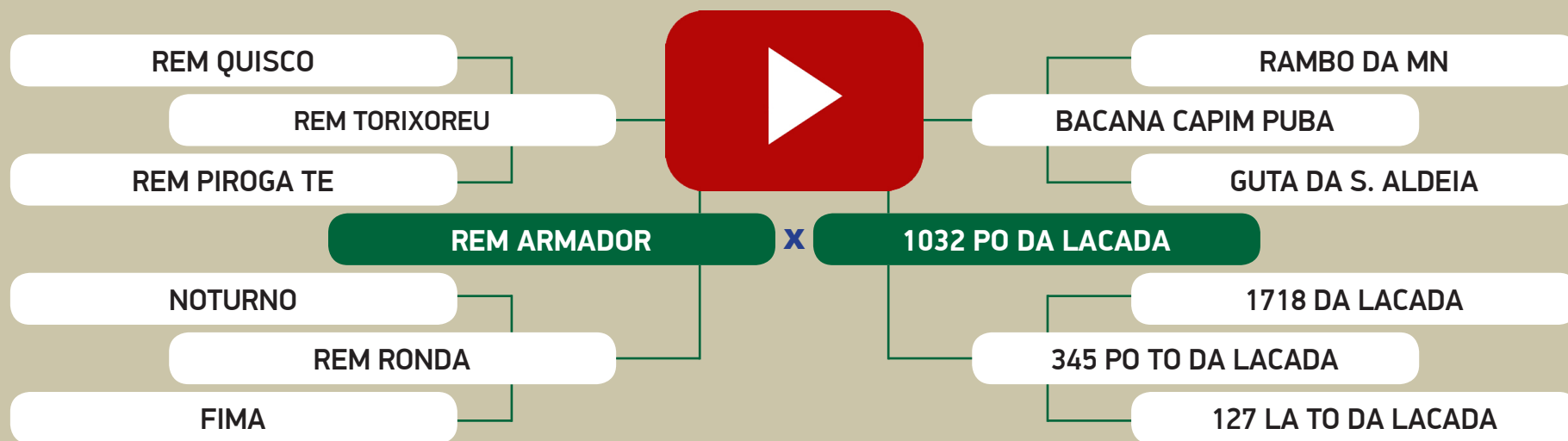

AVALIAÇÃO GENÉTICA - PMGZ

	iABCZ ₉	PD-ED ₉	PS-ED ₉	PM-EM ₉	TMD ₉	IPP ₉	STAY ₉	PE-365 ₉	AOL ₉	ACAB ₉
ÍNDICE	17.60	7.32	13.71	0.94	5.33	-14.30	37.11	0.94	2.795	2.296
DECA	1	1	1	3	1	1	1	1	1	1

49

Animal 1 de 1

BATERIA 06

LEILÃO NELORE DA LAÇADA

DE OLHO NA FAZENDA DE 05 A 09 DE JULHO / 2021

Nelore
da Laçada

2192 PO DA LACADA

Macho • BETM 2192 • NELORE PO • 30/10/2018 • 692 kg • 36 cm

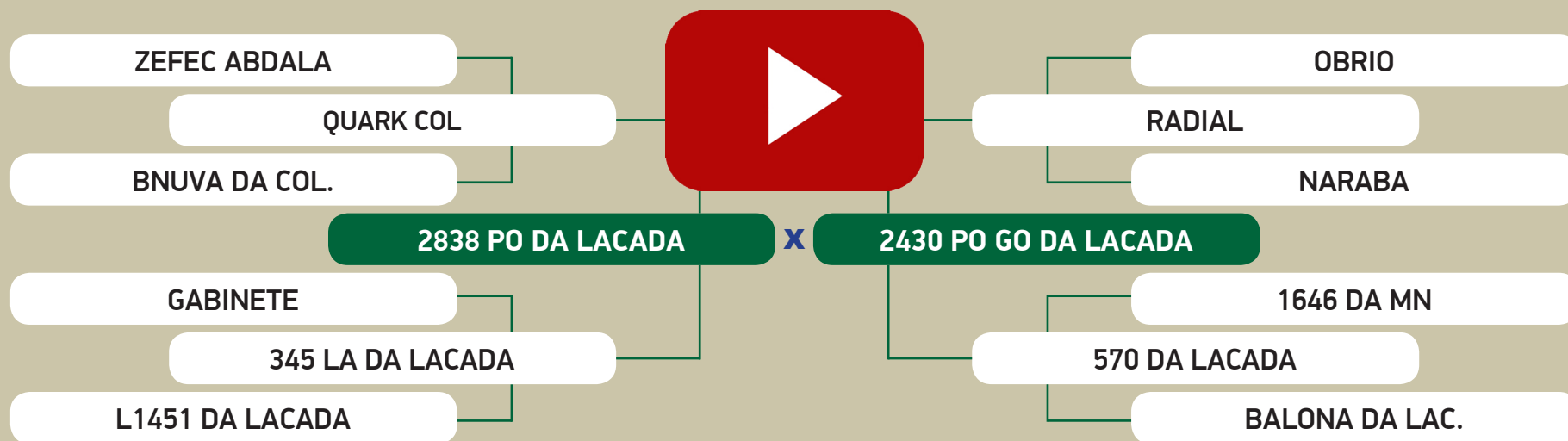

AVALIAÇÃO GENÉTICA - PMGZ

	iABCZ ₉	PD-ED ₉	PS-ED ₉	PM-EM ₉	TMD ₉	IPP ₉	STAY ₉	PE-365 ₉	AOL ₉	ACAB ₉
ÍNDICE	14.27	4.81	9.99	1.68	4.05	-16.66	36.10	0.34	1.800	0.996
DECA	1	2	1	2	2	1	1	2	1	1

51

Animal 1 de 1

BATERIA 06

LEILÃO NELORE DA LAÇADA

DE OLHO NA FAZENDA DE 05 A 09 DE JULHO / 2021

Nelore
da Laçada

2130 PO DA LACADA

Macho • BETM 2130 • NELORE PO • 02/10/2018 • 667 kg • 38 cm

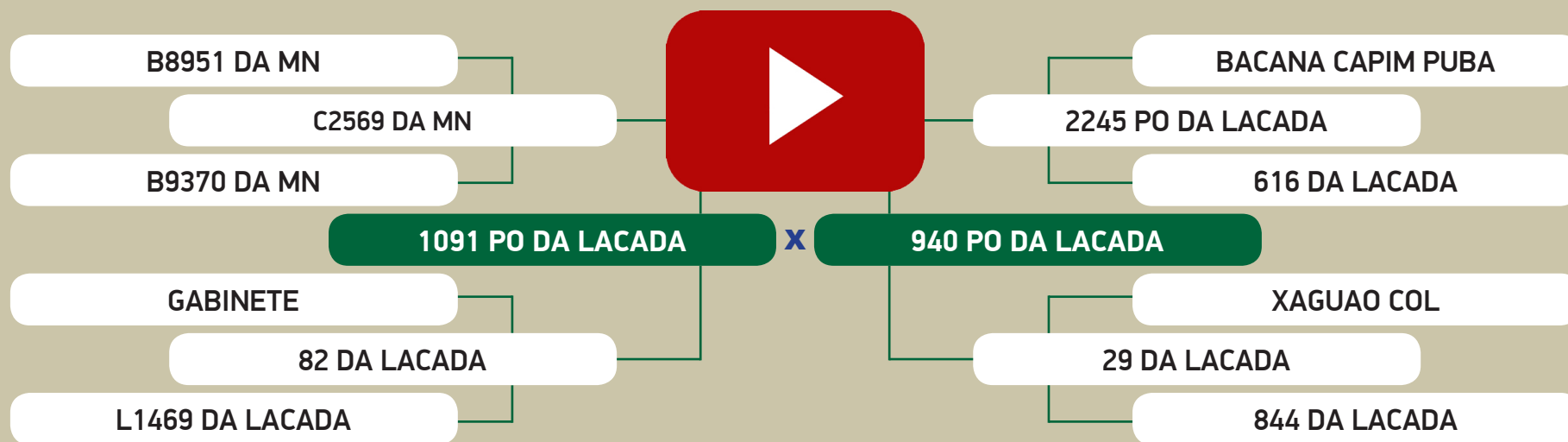

AVALIAÇÃO GENÉTICA - PMGZ

	iABC _g	PD-ED _g	PS-ED _g	PM-EM _g	TMD _g	IPP _g	STAY _g	PE-365 _g	AOL _g	ACAB _g
ÍNDICE	14.17	3.74	12.67	0.45	2.32	-18.80	37.03	0.09	1.892	1.887
DECA	1	3	1	4	3	1	1	5	1	1

52

Animal 1 de 1

BATERIA 07

LEILÃO NELORE DA LAÇADA

DE OLHO NA FAZENDA DE 05 A 09 DE JULHO / 2021

Nelore
da Laçada

2201 PO DA LACADA

Macho • BETM 2201 • NELORE PO • 02/11/2018 • 693 kg • 37 cm

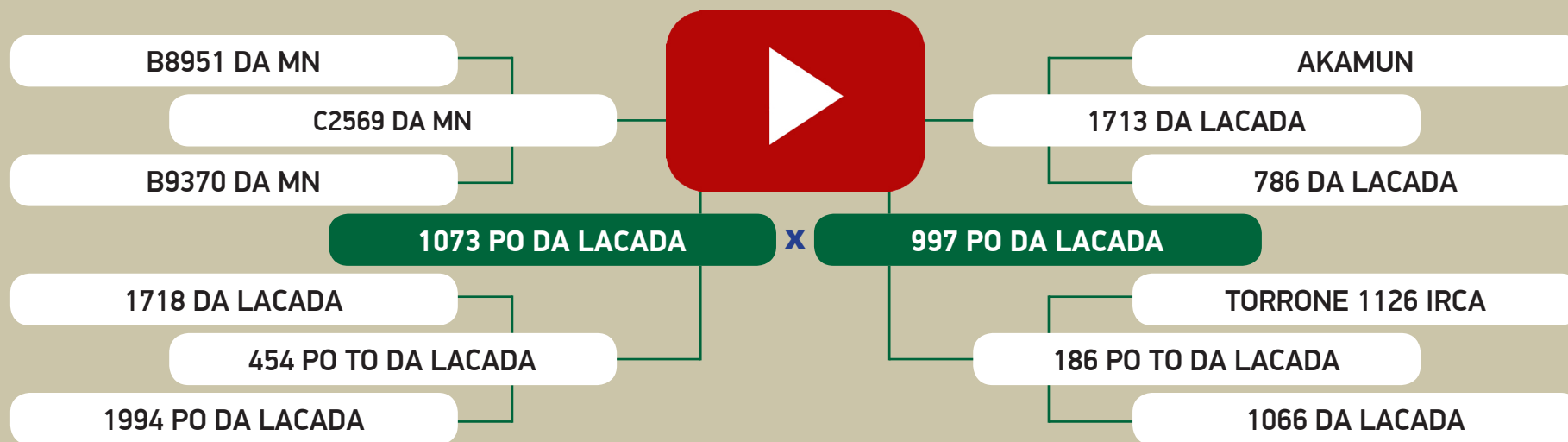

AVALIAÇÃO GENÉTICA - PMGZ

	iABCZ _g	PD-ED _g	PS-ED _g	PM-EM _g	TMD _g	IPP _g	STAY _g	PE-365 _g	AOL _g	ACAB _g
ÍNDICE	11.71	3.56	9.37	-1.15	0.30	-16.00	37.68	0.17	1.935	0.787
DECA	1	3	2	9	6	1	1	4	1	2

53

Animal 1 de 1

BATERIA 07

LEILÃO NELORE DA LAÇADA

DE OLHO NA FAZENDA DE 05 A 09 DE JULHO / 2021

Nelore
da Laçada

2224 PO DA LACADA

Macho • BETM 2224 • NELORE PO • 14/11/2018 • 648 kg • 36 cm

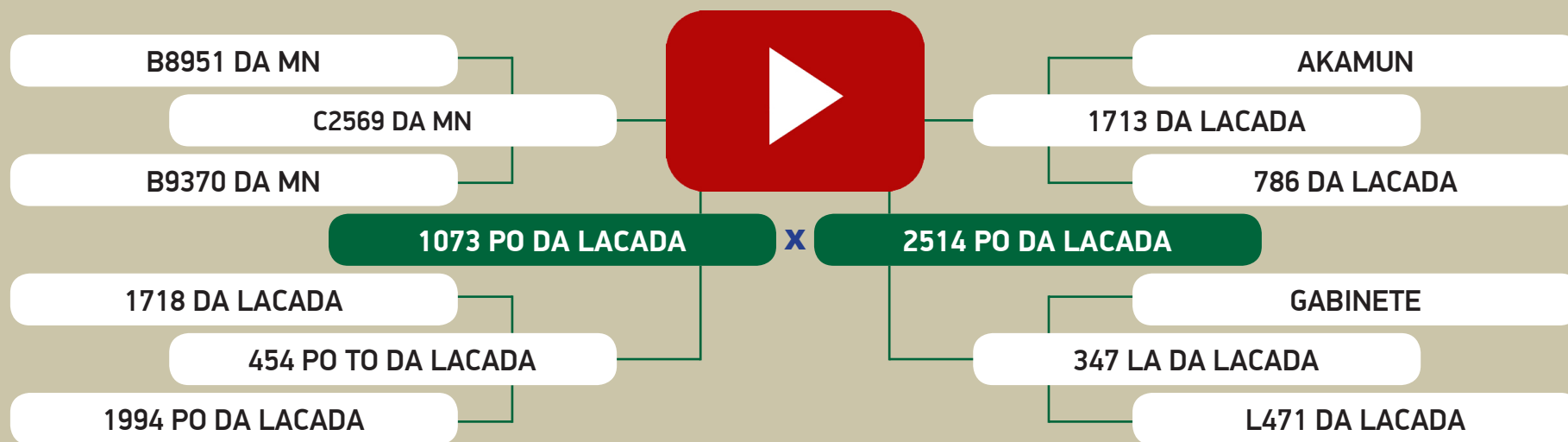

		AVALIAÇÃO GENÉTICA - PMGZ									
		iABCZ ₉	PD-ED ₉	PS-ED ₉	PM-EM ₉	TMD ₉	IPP ₉	STAY ₉	PE-365 ₉	AOL ₉	ACAB ₉
ÍNDICE		16.01	7.72	12.47	0.70	4.94	-13.50	37.44	0.07	1.606	0.004
DECA		1	1	1	4	1	2	1	5	1	5

54

Animal 1 de 1

BATERIA 08

LEILÃO NELORE DA LAÇADA

DE OLHO NA FAZENDA DE 05 A 09 DE JULHO / 2021

Nelore
da Laçada

2303 PO DA LACADA

Macho • BETM 2303 • NELORE PO • 08/02/2019 • 641 kg • 39 cm

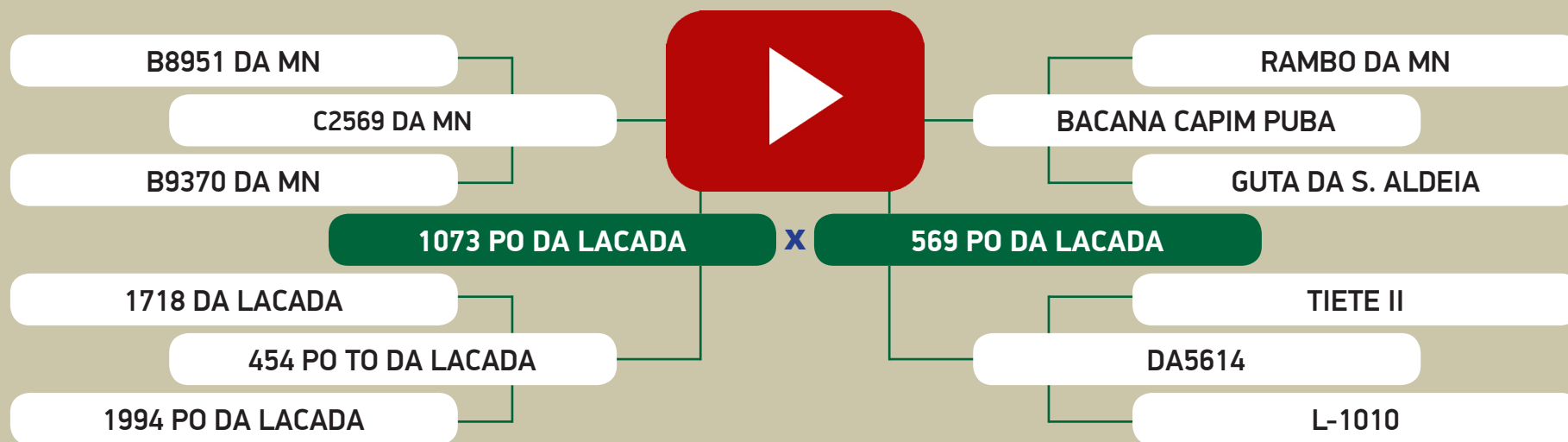

AVALIAÇÃO GENÉTICA - PMGZ

	iABCZ ₉	PD-ED ₉	PS-ED ₉	PM-EM ₉	TMD ₉	IPP ₉	STAY ₉	PE-365 ₉	AOL ₉	ACAB ₉
ÍNDICE	13.59	5.91	15.25	0.85	3.87	-7.95	35.45	0.37	2.181	-0.129
DECA	1	1	1	3	2	3	1	2	1	6

55

Animal 1 de 1

BATERIA 08

LEILÃO NELORE DA LAÇADA

DE OLHO NA FAZENDA DE 05 A 09 DE JULHO / 2021

Nelore
da Laçada

2162 PO DA LACADA

Macho • BETM 2162 • NELORE PO • 12/10/2018 • 647 kg • 38 cm

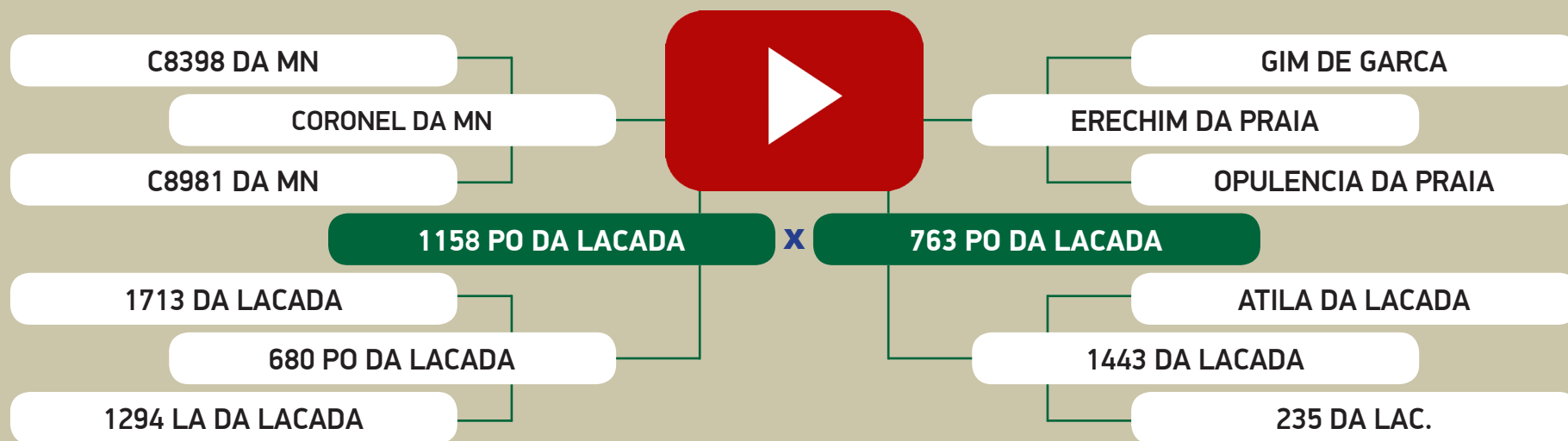

AValiação GENÉTICA - PMGZ

	iABCZ ₉	PD-ED ₉	PS-ED ₉	PM-EM ₉	TMD ₉	IPP ₉	STAY ₉	PE-365 ₉	AOL ₉	ACAB ₉
ÍNDICE	9.01	5.50	12.41	0.05	3.29	-6.36	28.98	0.68	0.583	0.102
DECA	2	1	1	6	2	3	6	1	4	5

56

Animal 1 de 1
INDIVIDUAL

LEILÃO NELORE DA LAÇADA

DE OLHO NA FAZENDA DE 05 A 09 DE JULHO / 2021



2222 PO DA LACADA

Macho • BETM 2222 • NELORE PO • 12/11/2018 • 665 kg • 39 cm

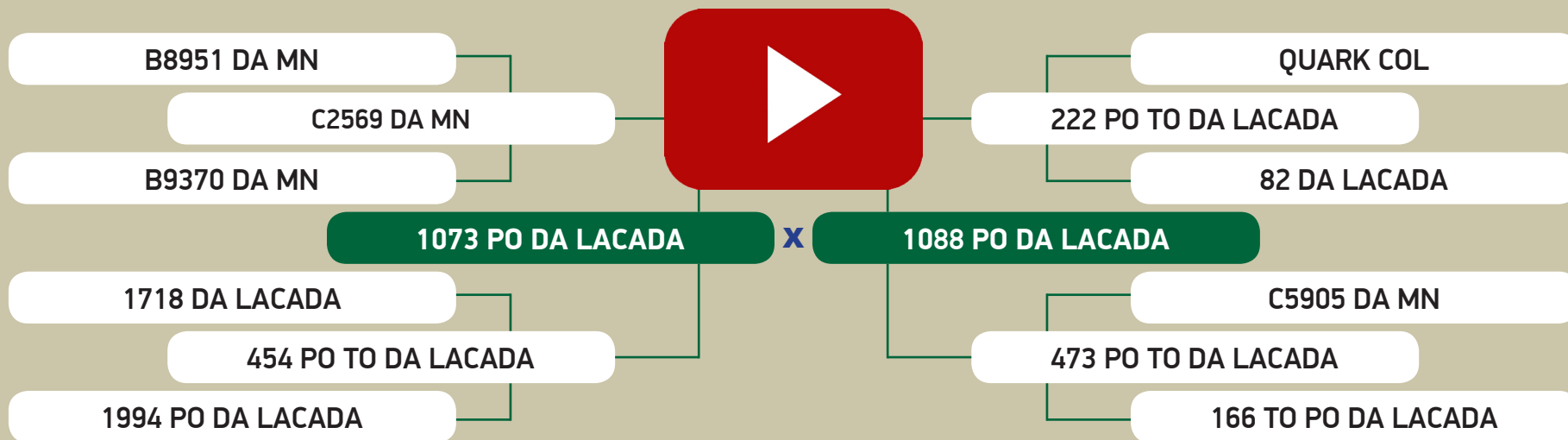

		AVALIAÇÃO GENÉTICA - PMGZ									
		iABCZ _g	PD-ED _g	PS-ED _g	PM-EM _g	TMD _g	IPP _g	STAY _g	PE-365 _g	AOL _g	ACAB _g
ÍNDICE		18.26	7.02	12.97	1.71	6.33	-16.51	38.23	0.67	2.602	0.828
DECA		1	1	1	2	1	1	1	1	1	2

57

Animal 1 de 1
INDIVIDUAL

LEILÃO NELORE DA LAÇADA

DE OLHO NA FAZENDA DE 05 A 09 DE JULHO / 2021

Nelore
da Laçada

2268 PO DA LACADA

Macho • BETM 2268 • NELORE PO • 12/12/2018 • 604 kg • 36 cm

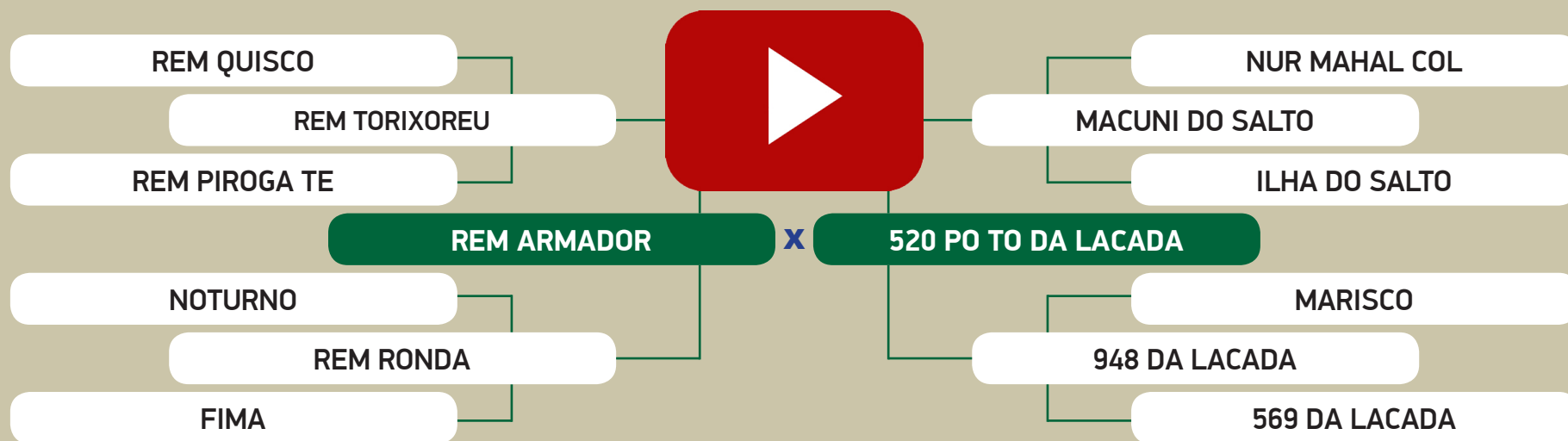

AValiação GENÉTICA - PMGZ

	iABCZ ₉	PD-ED ₉	PS-ED ₉	PM-EM ₉	TMD ₉	IPP ₉	STAY ₉	PE-365 ₉	AOL ₉	ACAB ₉
ÍNDICE	17.01	7.25	14.06	0.74	5.29	-17.91	34.55	0.95	3.420	1.275
DECA	1	1	1	4	1	1	1	1	1	1

58

Animal 1 de 1

BATERIA 09

LEILÃO NELORE DA LAÇADA

DE OLHO NA FAZENDA DE 05 A 09 DE JULHO / 2021

Nelore
da Laçada

2185 PO DA LACADA

Macho • BETM 2185 • NELORE PO • 23/10/2018 • 602 kg • 37 cm

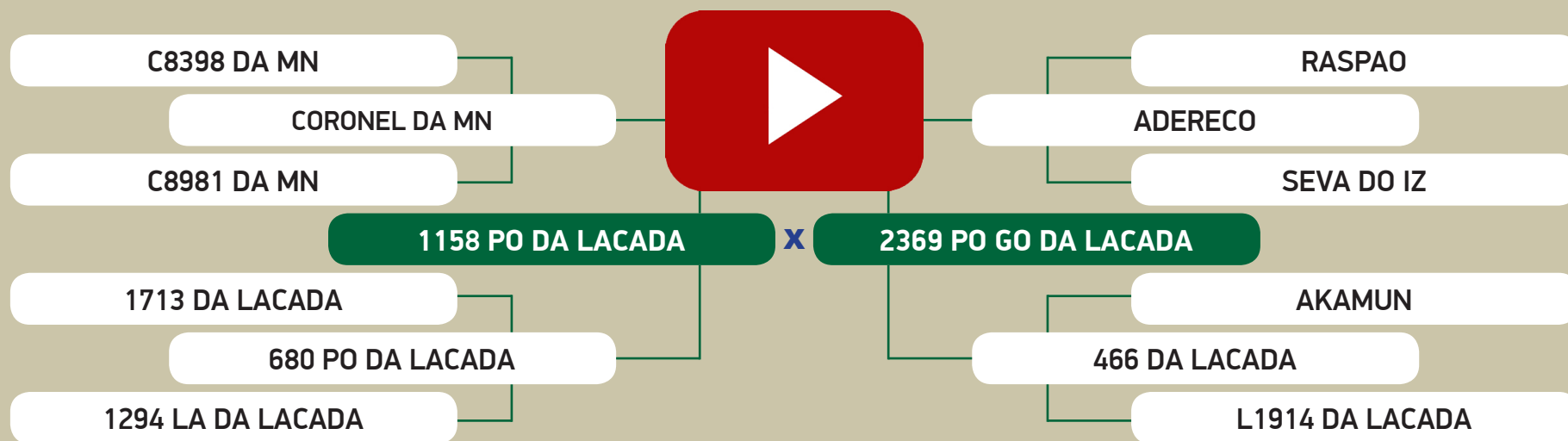

AValiação GENÉTICA - PMGZ

	iABCZ ₉	PD-ED ₉	PS-ED ₉	PM-EM ₉	TMD ₉	IPP ₉	STAY ₉	PE-365 ₉	AOL ₉	ACAB ₉
ÍNDICE	16.14	6.00	14.15	-0.02	3.15	-20.96	35.69	0.59	1.285	0.729
DECA	1	1	1	6	2	1	1	1	2	2

59

Animal 1 de 1

BATERIA 09

LEILÃO NELORE DA LAÇADA

DE OLHO NA FAZENDA DE 05 A 09 DE JULHO / 2021

Nelore
da Laçada

2128 PO DA LACADA

Macho • BETM 2128 • NELORE PO • 01/10/2018 • 600 kg • 36.5 cm

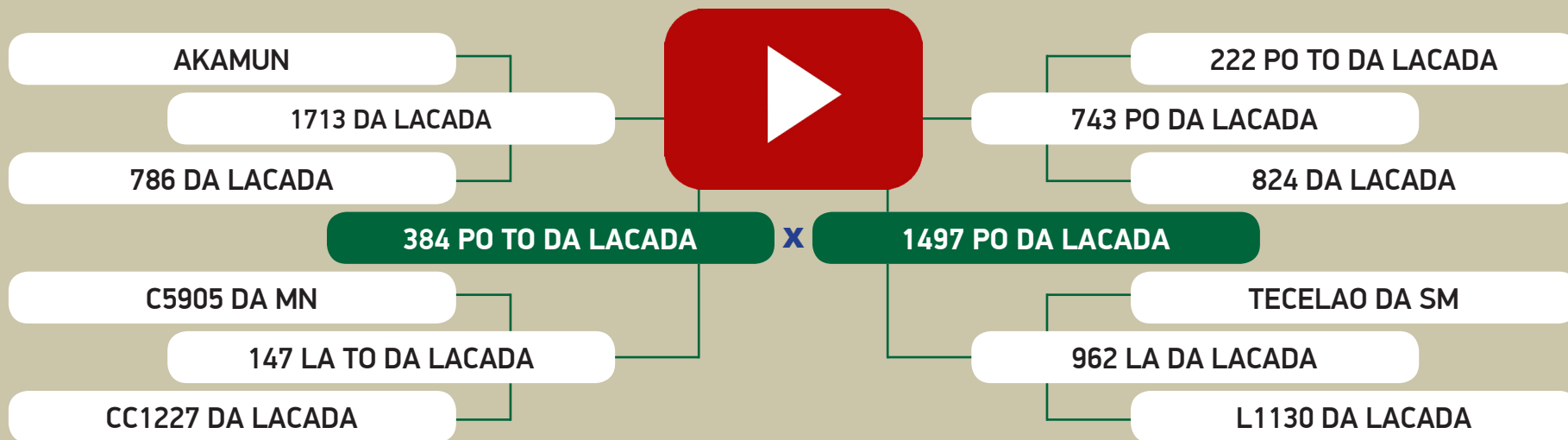

		AVALIAÇÃO GENÉTICA - PMGZ									
		iABCZ ₉	PD-ED ₉	PS-ED ₉	PM-EM ₉	TMD ₉	IPP ₉	STAY ₉	PE-365 ₉	AOL ₉	ACAB ₉
ÍNDICE		8.83	2.04	7.72	0.34	2.13	-11.87	33.76	0.14	1.558	0.934
DECA		2	4	2	5	3	2	1	4	1	2

60

Animal 1 de 1

BATERIA 09

LEILÃO NELORE DA LAÇADA

DE OLHO NA FAZENDA DE 05 A 09 DE JULHO / 2021

Nelore
da Laçada

2186 PO DA LACADA

Macho • BETM 2186 • NELORE PO • 25/10/2018 • 601 kg • 35.5 cm

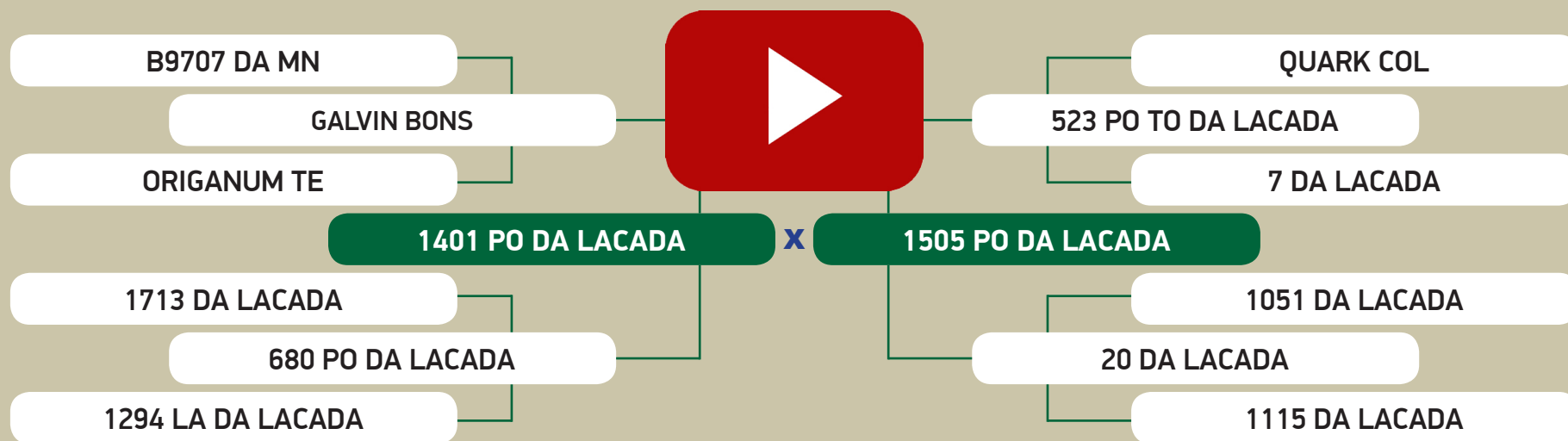

AVALIAÇÃO GENÉTICA - PMGZ

	iABCZ ₉	PD-ED ₉	PS-ED ₉	PM-EM ₉	TMD ₉	IPP ₉	STAY ₉	PE-365 ₉	AOL ₉	ACAB ₉
ÍNDICE	14.99	6.12	9.35	-0.40	2.48	-23.62	37.47	0.06	2.017	0.314
DECA	1	1	2	7	3	1	1	5	1	4

62

Animal 1 de 1

BATERIA 10

LEILÃO NELORE DA LAÇADA

DE OLHO NA FAZENDA DE 05 A 09 DE JULHO / 2021

Nelore
da Laçada

2071 PO DA LACADA

Macho • BETM 2071 • NELORE PO • 19/09/2018 • 683 kg • 33.5 cm

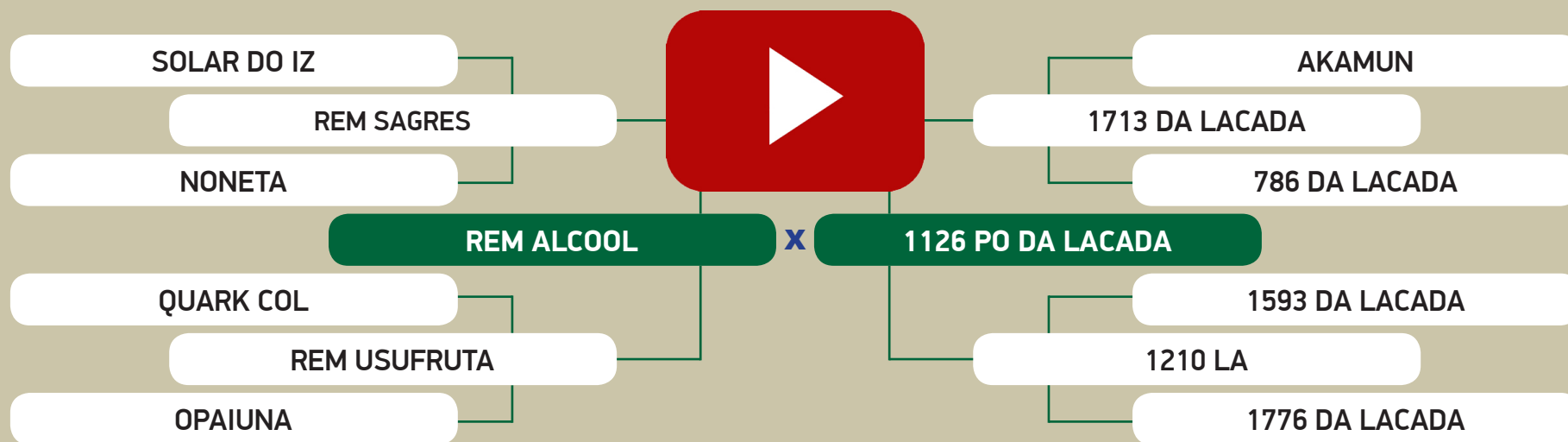

AVALIAÇÃO GENÉTICA - PMGZ

	iABCZ ₉	PD-ED ₉	PS-ED ₉	PM-EM ₉	TMD ₉	IPP ₉	STAY ₉	PE-365 ₉	AOL ₉	ACAB ₉
ÍNDICE	14.90	6.28	14.30	-1.10	2.07	-14.09	37.47	0.36	1.823	3.666
DECA	1	1	1	9	4	1	1	2	1	1

63

Animal 1 de 1

BATERIA 10

LEILÃO NELORE DA LAÇADA

DE OLHO NA FAZENDA DE 05 A 09 DE JULHO / 2021

Nelore
da Laçada

2144 PO DA LACADA

Macho • BETM 2144 • NELORE PO • 07/10/2018 • 663 kg • 37 cm

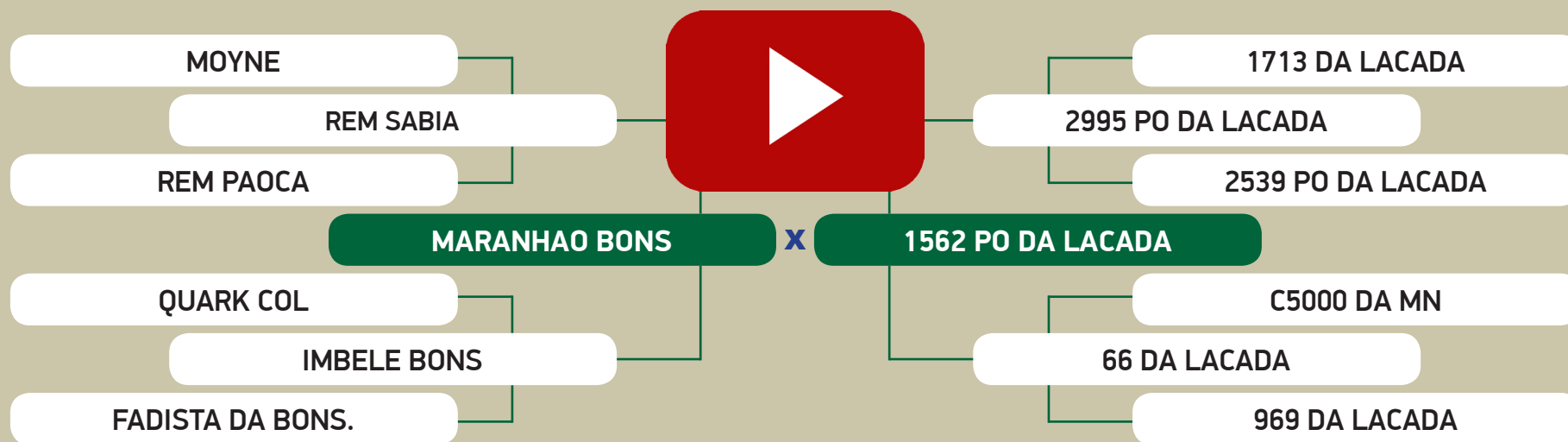

AVALIAÇÃO GENÉTICA - PMGZ

	iABC ₉	PD-ED ₉	PS-ED ₉	PM-EM ₉	TMD ₉	IPP ₉	STAY ₉	PE-365 ₉	AOL ₉	ACAB ₉
ÍNDICE	19.09	8.73	14.62	1.16	6.93	-12.15	37.56	0.85	1.521	0.668
DECA	1	1	1	3	1	2	1	1	1	2

64

Animal 1 de 1

BATERIA 10

LEILÃO NELORE DA LAÇADA

DE OLHO NA FAZENDA DE 05 A 09 DE JULHO / 2021

Nelore
da Laçada

2065 PO DA LACADA

Macho • BETM 2065 • NELORE PO • 17/09/2018 • 647 kg • 36.5 cm

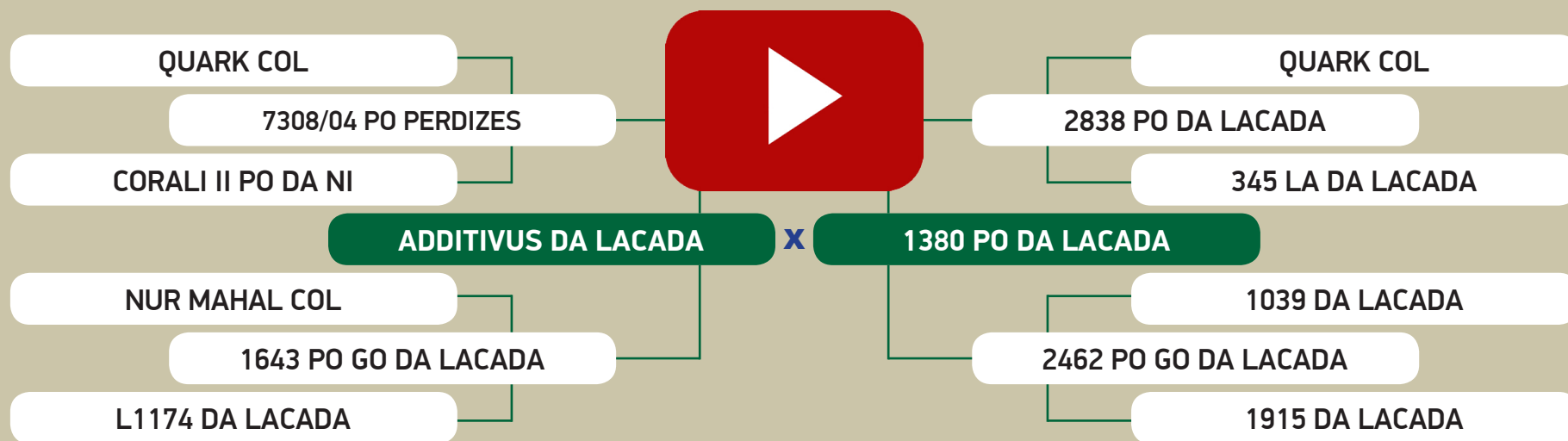

AVALIAÇÃO GENÉTICA - PMGZ

	iABCZ ₉	PD-ED ₉	PS-ED ₉	PM-EM ₉	TMD ₉	IPP ₉	STAY ₉	PE-365 ₉	AOL ₉	ACAB ₉
ÍNDICE	11.67	4.92	9.83	1.98	4.96	-7.12	32.69	0.76	0.965	-0.487
DECA	1	2	1	1	1	3	2	1	2	8

73

Animal 1 de 1
INDIVIDUAL

LEILÃO NELORE DA LAÇADA

DE OLHO NA FAZENDA DE 05 A 09 DE JULHO / 2021

Nelore
da Laçada

3636 PO DA LACADA

Fêmea • BETO 3636 • NELORE PO • 02/10/2015 • 661 kg

Prenhe do ADDITIVUS DA LACADA - Previsão de parto entre: 11/12/2021 e 20/01/2022

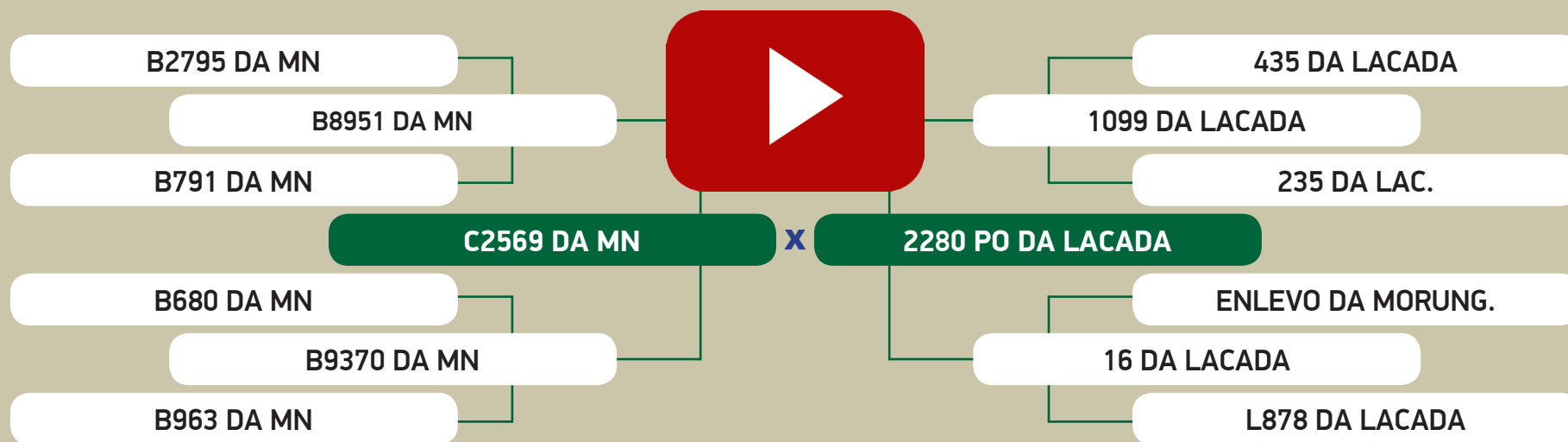

AVALIAÇÃO GENÉTICA - PMGZ

	iABCZ _g	PD-ED _g	PS-ED _g	PM-EM _g	TMD _g	IPP _g	STAY _g	PE-365 _g	AOL _g	ACAB _g
ÍNDICE	6.19	-0.32	4.73	-0.45	0.18	-5.20	36.75	-0.07	0.421	-1.805
DECA	3	7	4	7	6	4	1	7	4	10

74

Animal 1 de 1

INDIVIDUAL

LEILÃO NELORE DA LAÇADA

DE OLHO NA FAZENDA DE 05 A 09 DE JULHO / 2021

Nelore
da Laçada

3162 PO DA LACADA

Fêmea • BETO 3162 • NELORE PO • 01/10/2013 • 655 kg
Prenhe do KOCHI KA - Previsão de parto entre: 19/09/2021 e 29/10/2021

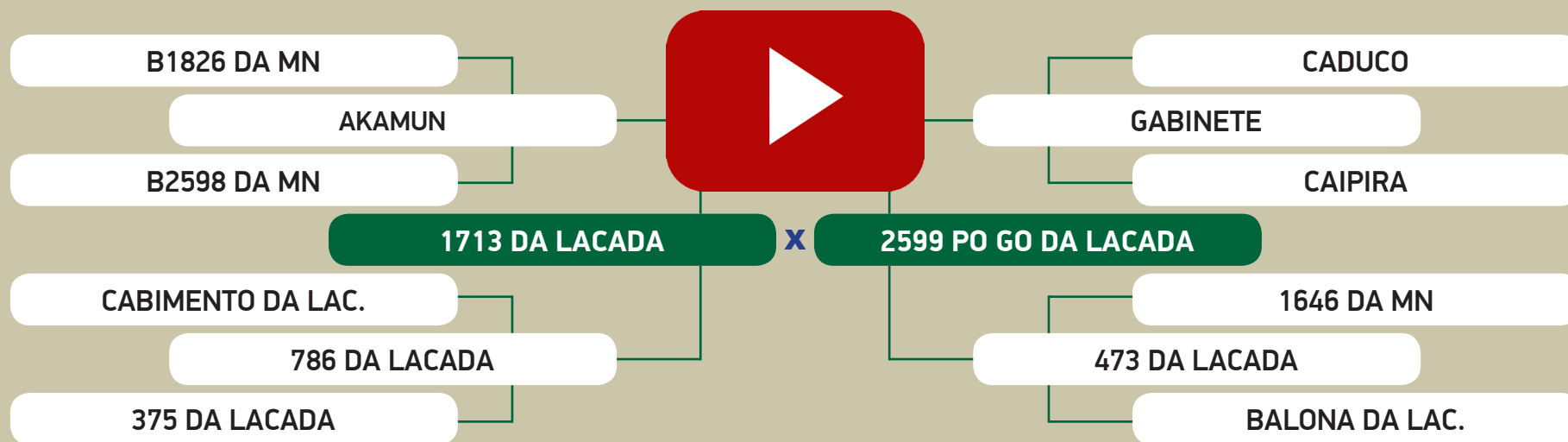

AVALIAÇÃO GENÉTICA - PMGZ

	iABCZ ₉	PD-ED ₉	PS-ED ₉	PM-EM ₉	TMD ₉	IPP ₉	STAY ₉	PE-365 ₉	AOL ₉	ACAB ₉
ÍNDICE	15.79	3.75	8.70	-0.65	1.71	-31.07	40.00	-0.07	-0.233	0.057
DECA	1	3	2	8	4	1	1	7	7	5

75

Animal 1 de 1
INDIVIDUAL

LEILÃO NELORE DA LAÇADA

DE OLHO NA FAZENDA DE 05 A 09 DE JULHO / 2021

Nelore
da Laçada

3406 PO DA LACADA

Fêmea • BETO 3406 • NELORE PO • 11/10/2014 • 763 kg
Prenhe do CORONEL DA MN - Previsão de parto entre: 19/09/2021 e 29/10/2021

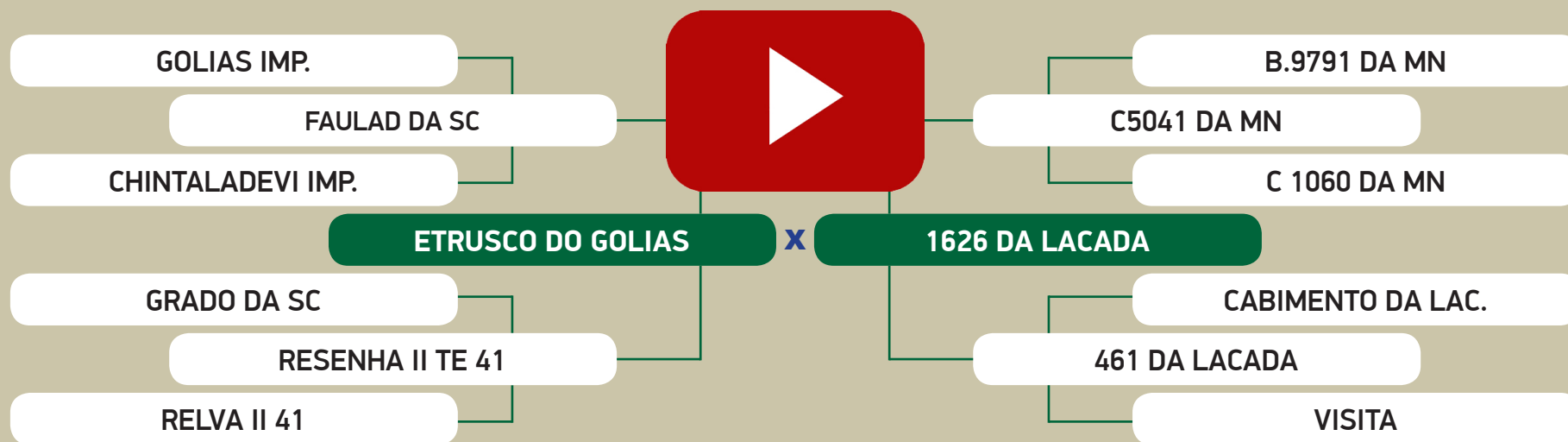

		AVALIAÇÃO GENÉTICA - PMGZ									
		iABCZ ₉	PD-ED ₉	PS-ED ₉	PM-EM ₉	TMD ₉	IPP ₉	STAY ₉	PE-365 ₉	AOL ₉	ACAB ₉
ÍNDICE		13.80	5.95	11.72	0.39	2.52	-22.72	33.73	0.51	0.371	3.059
DECA		1	1	1	5	3	1	1	1	4	1

76

Animal 1 de 2

DUPLA

LEILÃO NELORE DA LAÇADA

DE OLHO NA FAZENDA DE 05 A 09 DE JULHO / 2021

Nelore
da Laçada

3415 PO DA LACADA

Fêmea • BETO 3415 • NELORE PO • 17/10/2014 • 707 kg

Prenhe do REM DULLDOG - Previsão de parto entre: 19/09/2021 e 29/10/2021

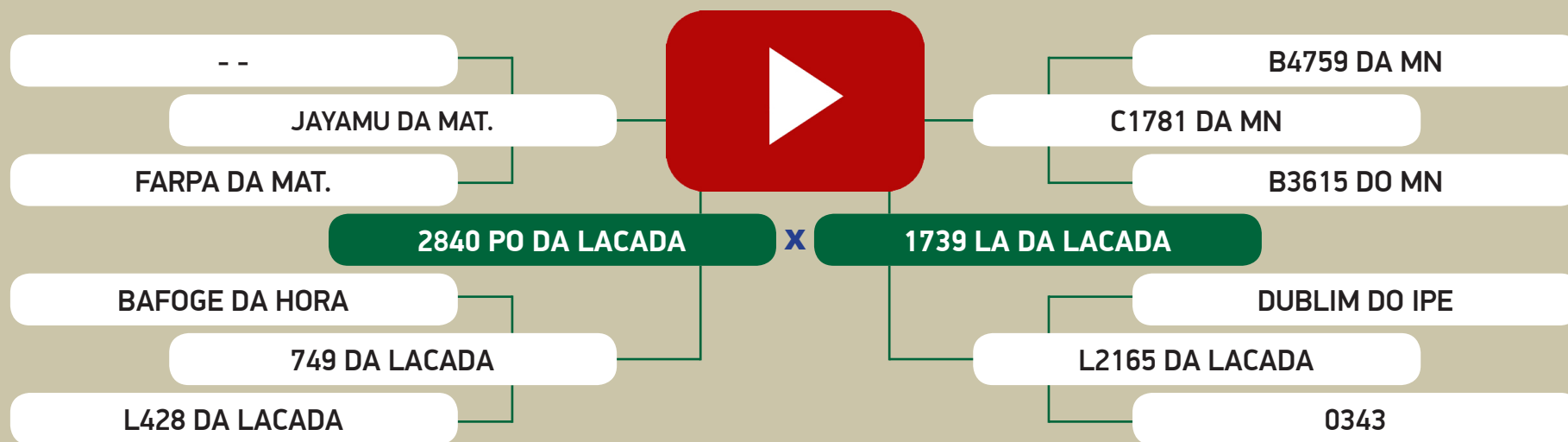

AVALIAÇÃO GENÉTICA - PMGZ

	iABCZ _g	PD-ED _g	PS-ED _g	PM-EM _g	TMD _g	IPP _g	STAY _g	PE-365 _g	AOL _g	ACAB _g
ÍNDICE	6.98	-1.10	0.00	-1.30	-1.61	-19.98	36.06	0.74	-0.230	2.188
DECA	3	8	7	9	8	1	1	1	7	1

76

Animal 2 de 2

DUPLA

LEILÃO NELORE DA LAÇADA

DE OLHO NA FAZENDA DE 05 A 09 DE JULHO / 2021

Nelore
da Laçada

3646 PO DA LACADA

Fêmea • BETO 3646 • NELORE PO • 06/10/2015 • 669 kg
Prenhe do RHANDU DA BEABISA - Previsão de parto entre: 01/10/2021 e 10/11/2021

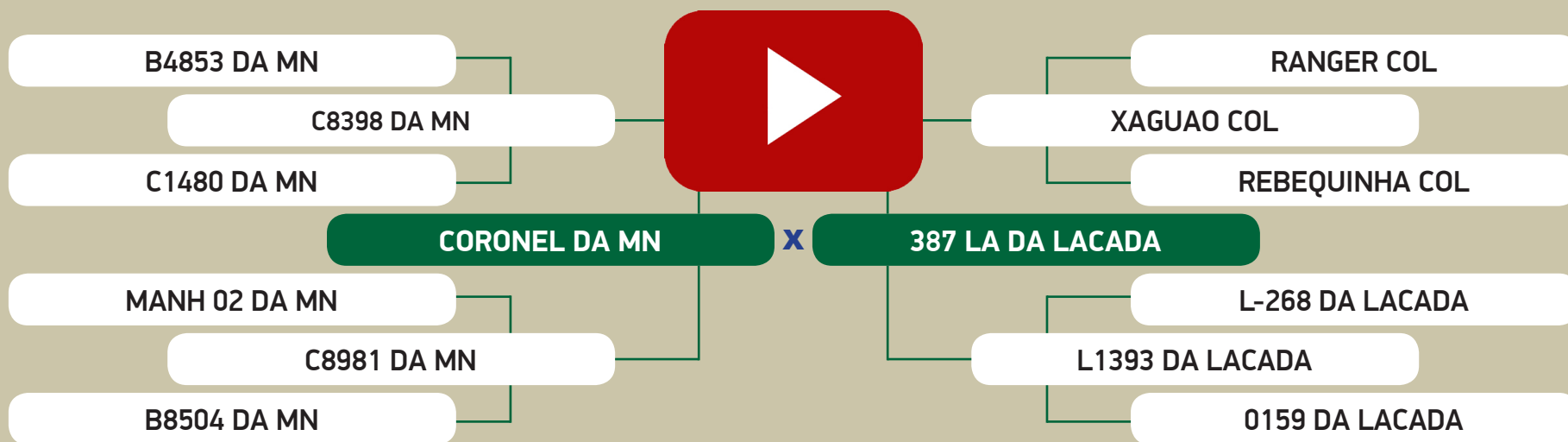

AVALIAÇÃO GENÉTICA - PMGZ

	iABCZ ₉	PD-ED ₉	PS-ED ₉	PM-EM ₉	TMD ₉	IPP ₉	STAY ₉	PE-365 ₉	AOL ₉	ACAB ₉
ÍNDICE	13.52	1.34	7.07	2.10	3.96	-21.66	37.02	0.41	2.587	0.976
DECA	1	5	2	1	2	1	1	2	1	1

77

Animal 1 de 2

DUPLA

LEILÃO NELORE DA LAÇADA

DE OLHO NA FAZENDA DE 05 A 09 DE JULHO / 2021

Nelore
da Laçada

3708 PO DA LACADA

Fêmea • BETO 3708 • NELORE PO • 02/11/2015 • 635 kg

Prende do 384 PO TO DA LACADA - Previsão de parto entre: 28/11/2021 e 07/01/2022

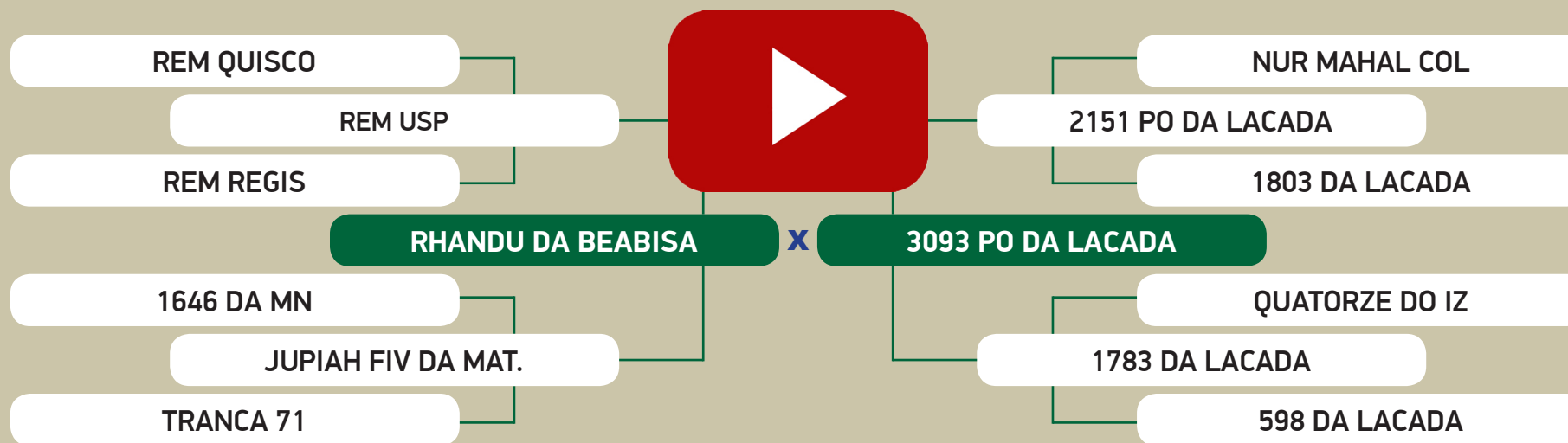

AValiação GENÉTICA - PMGZ

	iABCZ _g	PD-ED _g	PS-ED _g	PM-EM _g	TMD _g	IPP _g	STAY _g	PE-365 _g	AOL _g	ACAB _g
ÍNDICE	22.43	7.30	20.00	4.04	8.97	-28.12	36.17	0.32	1.324	-1.120
DECA	1	1	1	1	1	1	1	2	2	10

77

Animal 2 de 2

DUPLA

LEILÃO NELORE DA LAÇADA

DE OLHO NA FAZENDA DE 05 A 09 DE JULHO / 2021

Nelore
da Laçada

3978 PO DA LACADA

Fêmea • BETO 3978 • NELORE PO • 26/10/2016 • 545 kg

Prenhe do 1158 PO DA LACADA - Previsão de parto entre: 19/09/2021 e 29/10/2021

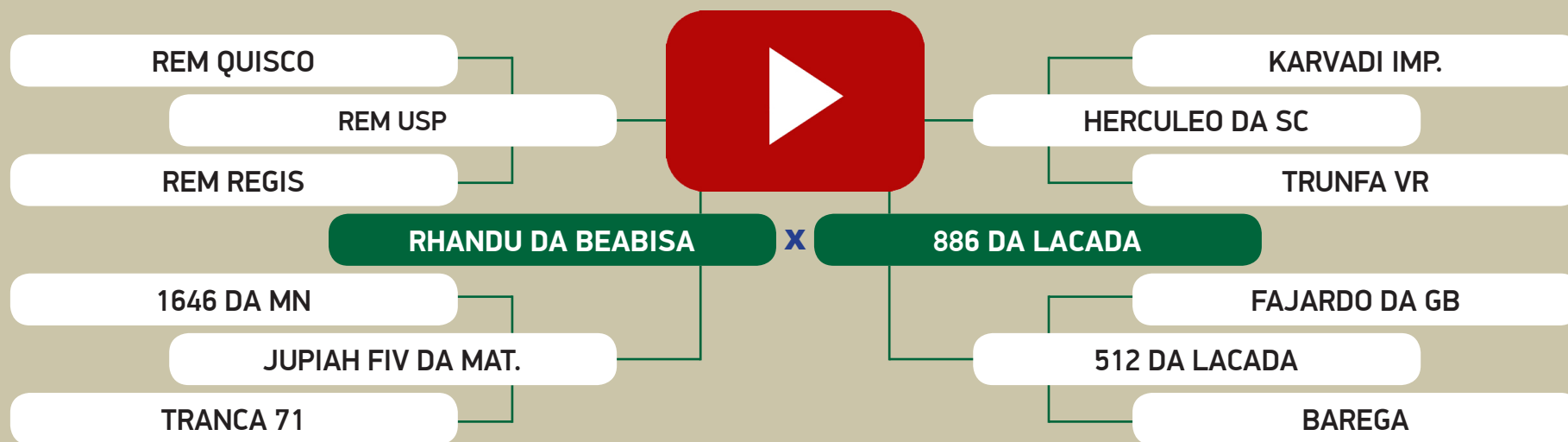

AValiação GENÉTICA - PMGZ

	iABCZ _g	PD-ED _g	PS-ED _g	PM-EM _g	TMD _g	IPP _g	STAY _g	PE-365 _g	AOL _g	ACAB _g
ÍNDICE	8.18	-0.68	4.94	1.09	0.38	-31.41	32.77	0.05	1.253	1.480
DECA	2	7	4	3	6	1	2	5	2	1

78

Animal 1 de 3

TRIPLO

LEILÃO NELORE DA LAÇADA

DE OLHO NA FAZENDA DE 05 A 09 DE JULHO / 2021

Nelore
da Laçada

3549 PO DA LACADA

Fêmea • BETO 3549 • NELORE PO • 28/12/2014 • 671 kg
Prenhe do TIGRE DA JANDAIA - Previsão de parto entre: 14/11/2021 e 24/12/2021

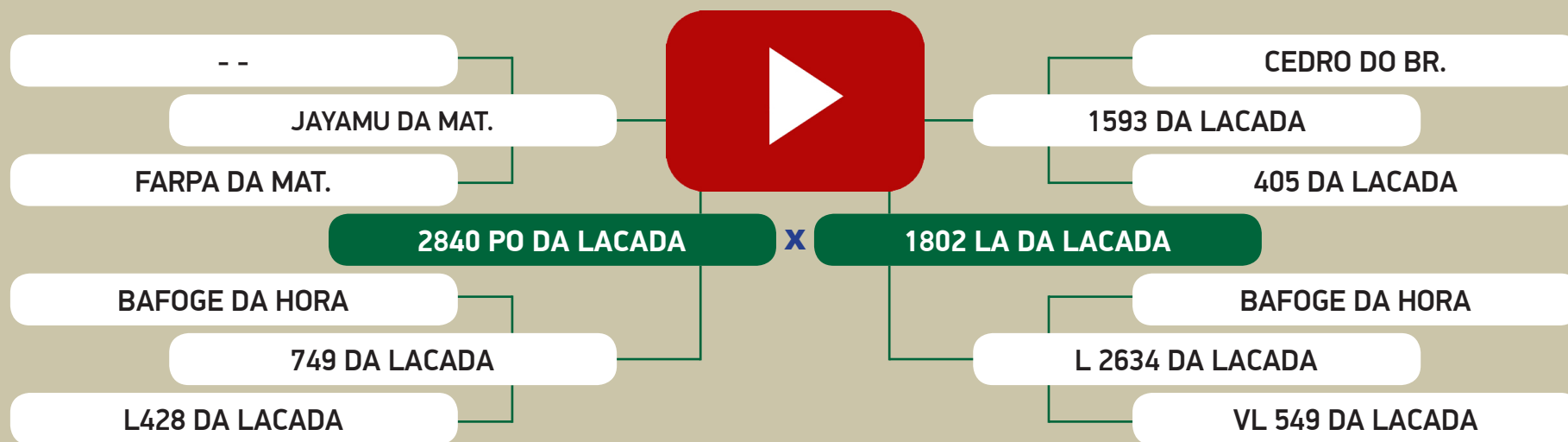

		AVALIAÇÃO GENÉTICA - PMGZ								
	iABCZ ₉	PD-ED ₉	PS-ED ₉	PM-EM ₉	TMD ₉	IPP ₉	STAY ₉	PE-365 ₉	AOL ₉	ACAB ₉
ÍNDICE	10.42	7.10	10.34	-2.60	-1.04	-12.29	34.75	0.45	0.162	2.321
DECA	1	1	1	10	8	2	1	2	5	1

78

Animal 2 de 3

TRIPLO

LEILÃO NELORE DA LAÇADA

DE OLHO NA FAZENDA DE 05 A 09 DE JULHO / 2021



3729 PO DA LACADA

Fêmea • BETO 3729 • NELORE PO • 10/11/2015 • 707 kg

Prenhe do ADDITIVUS DA LACADA - Previsão de parto entre: 11/11/2021 e 21/12/2021

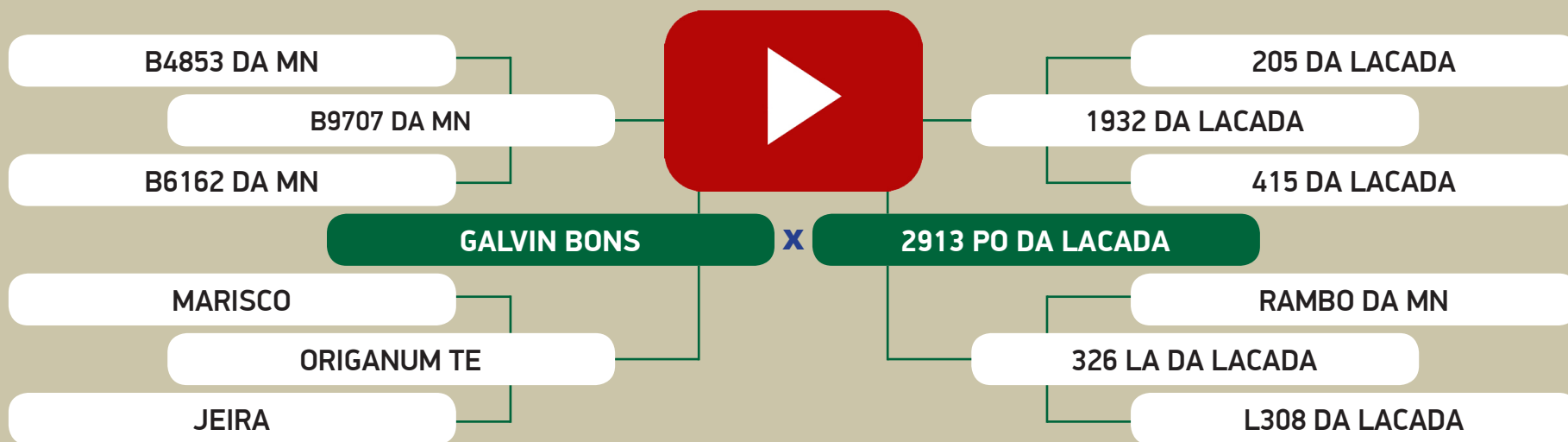

AVALIAÇÃO GENÉTICA - PMGZ

	iABCZ ₉	PD-ED ₉	PS-ED ₉	PM-EM ₉	TMD ₉	IPP ₉	STAY ₉	PE-365 ₉	AOL ₉	ACAB ₉
ÍNDICE	9.79	0.80	6.75	-0.34	-1.37	-5.17	40.05	0.31	3.138	1.057
DECA	2	6	3	7	8	4	1	3	1	1

78

Animal 3 de 3

TRIPLO

LEILÃO NELORE DA LAÇADA

DE OLHO NA FAZENDA DE 05 A 09 DE JULHO / 2021

Nelore
da Laçada

4083 PO DA LACADA

Fêmea • BETO 4083 • NELORE PO • 10/12/2016 • 601 kg

Prenhe do ADDITIVUS DA LACADA - Previsão de parto entre: 01/12/2021 e 10/01/2022

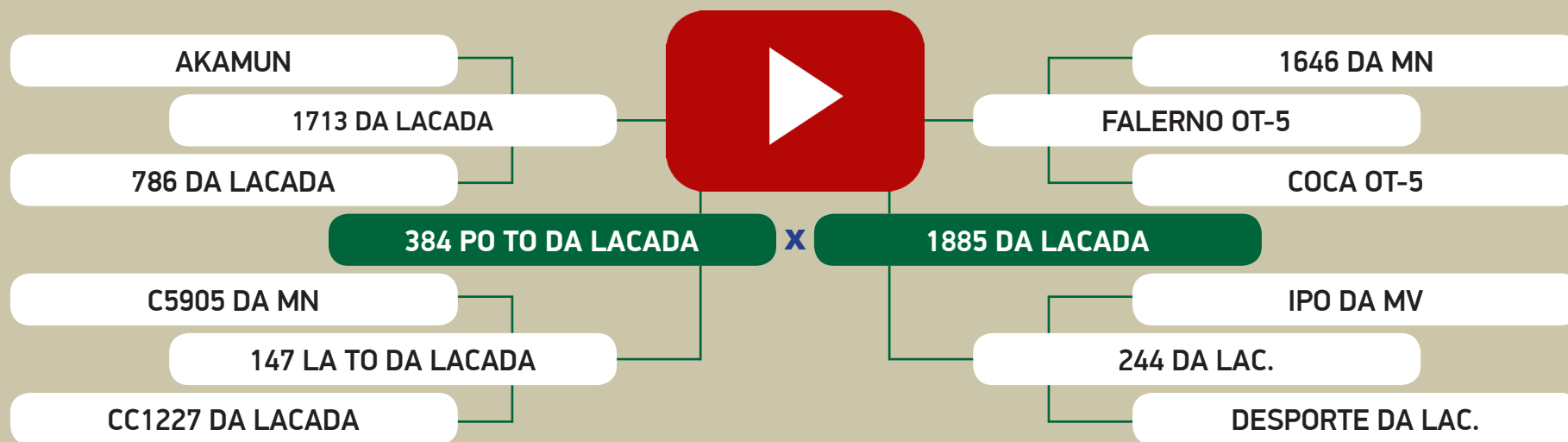

AValiação GENÉTICA - PMGZ

	iABCZ _g	PD-ED _g	PS-ED _g	PM-EM _g	TMD _g	IPP _g	STAY _g	PE-365 _g	AOL _g	ACAB _g
ÍNDICE	8.47	0.42	7.17	0.10	0.67	-12.45	34.97	0.31	1.511	1.018
DECA	2	6	2	5	5	2	1	3	1	1

79

Animal 1 de 1
INDIVIDUAL

LEILÃO NELORE DA LAÇADA

DE OLHO NA FAZENDA DE 05 A 09 DE JULHO / 2021

Nelore
da Laçada

3194 PO DA LACADA

Fêmea • BETO 3194 • NELORE PO • 17/10/2013 • 717 kg
Prenhe do KOCHI KA - Previsão de parto entre: 12/12/2021 e 21/01/2022

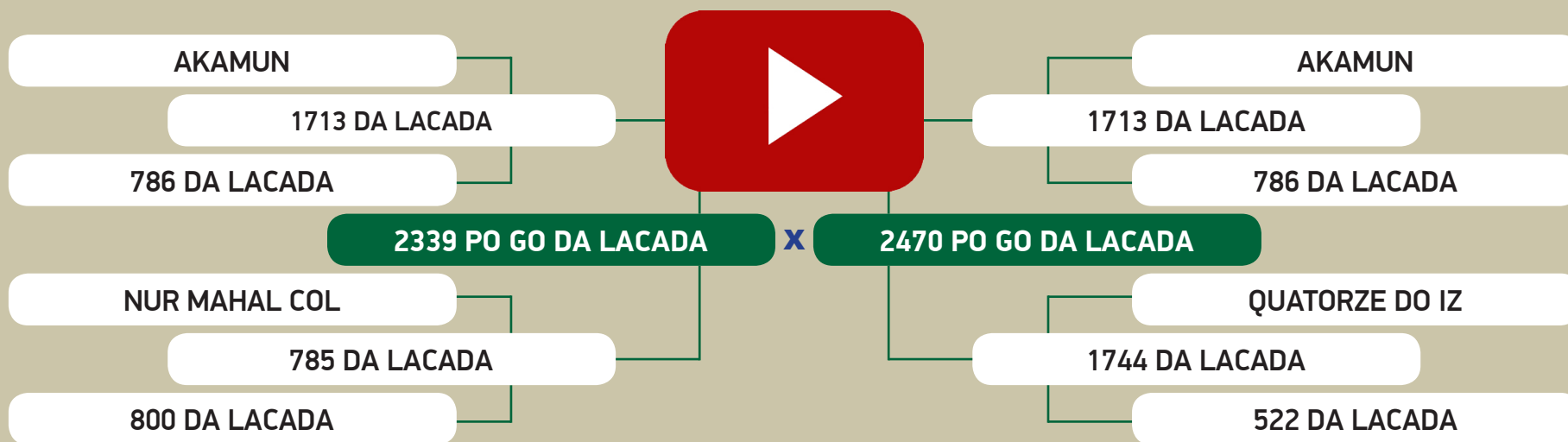

		AVALIAÇÃO GENÉTICA - PMGZ									
		iABCZ _g	PD-ED _g	PS-ED _g	PM-EM _g	TMD _g	IPP _g	STAY _g	PE-365 _g	AOL _g	ACAB _g
ÍNDICE		10.14	6.77	10.16	-2.60	0.16	-26.68	30.81	0.11	0.218	3.104
DECA		2	1	1	10	6	1	4	5	5	1

80

Animal 1 de 2

DUPLO

LEILÃO NELORE DA LAÇADA

DE OLHO NA FAZENDA DE 05 A 09 DE JULHO / 2021

Nelore
da Laçada

3684 PO DA LACADA

Fêmea • BETO 3684 • NELORE PO • 22/10/2015 • 607 kg

Prenhe do ADDITIVUS DA LACADA - Previsão de parto entre: 01/12/2021 e 10/01/2022

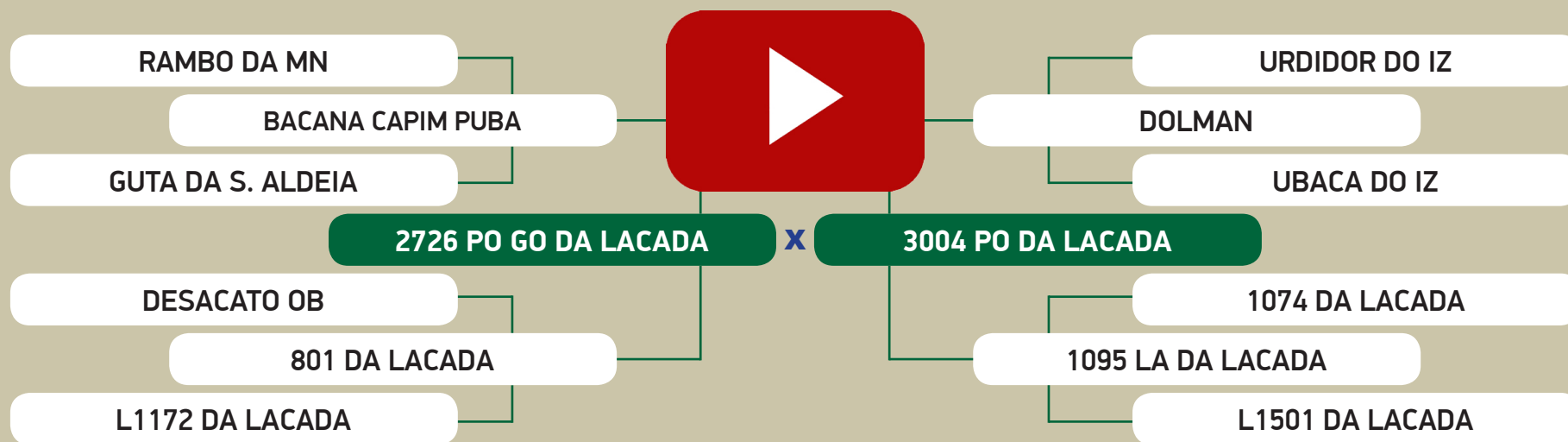

AVALIAÇÃO GENÉTICA - PMGZ

	iABCZ ₉	PD-ED ₉	PS-ED ₉	PM-EM ₉	TMD ₉	IPP ₉	STAY ₉	PE-365 ₉	AOL ₉	ACAB ₉
ÍNDICE	7.75	1.39	7.23	-0.73	0.32	-7.05	35.79	0.16	2.009	-0.769
DECA	2	5	2	8	6	3	1	4	1	9

80

Animal 2 de 2

DUPLO

LEILÃO NELORE DA LAÇADA

DE OLHO NA FAZENDA DE 05 A 09 DE JULHO / 2021

Nelore
da Laçada

3690 PO DA LACADA

Fêmea • BETO 3690 • NELORE PO • 25/10/2015 • 654 kg

Prenhe do 4073 PO DA LACADA - Previsão de parto entre: 01/10/2021 e 10/11/2021

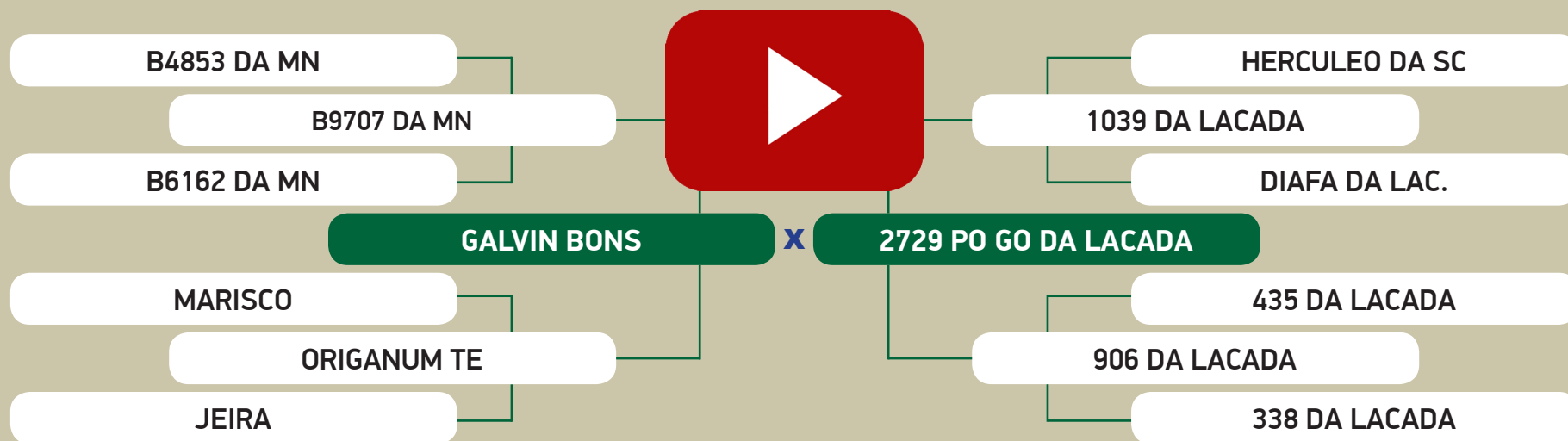

AValiação GENÉTICA - PMGZ

	iABCZ _g	PD-ED _g	PS-ED _g	PM-EM _g	TMD _g	IPP _g	STAY _g	PE-365 _g	AOL _g	ACAB _g
ÍNDICE	7.41	3.17	6.62	0.17	1.12	-0.66	35.59	-0.04	2.808	1.246
DECA	2	3	3	5	5	6	1	6	1	1

81

Animal 1 de 5

QUINTUPLO

LEILÃO NELORE DA LAÇADA

DE OLHO NA FAZENDA DE 05 A 09 DE JULHO / 2021

Nelore
da Laçada

3032 PO DA LACADA

Fêmea • BETO 3032 • NELORE PO • 22/11/2012 • 689 kg

Prenhe do 3621 PO DA LACADA - Previsão de parto entre: 23/01/2021 e 04/03/2021

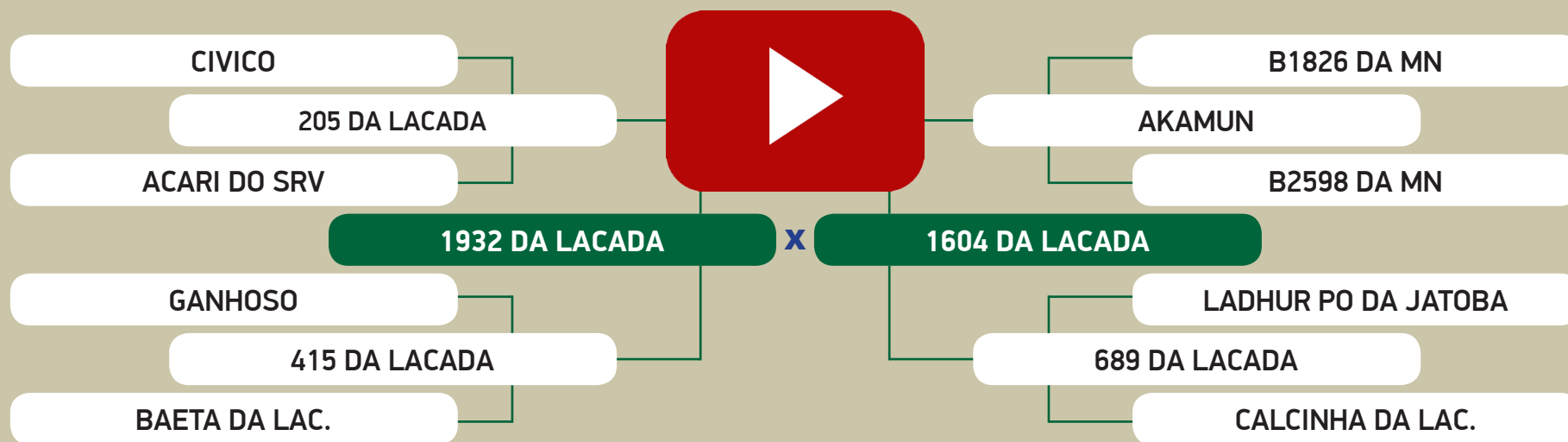

AVALIAÇÃO GENÉTICA - PMGZ

	iABC ₉	PD-ED ₉	PS-ED ₉	PM-EM ₉	TMD ₉	IPP ₉	STAY ₉	PE-365 ₉	AOL ₉	ACAB ₉
ÍNDICE	2.91	-4.97	-0.69	1.97	-2.21	-13.72	34.29	0.06	2.058	1.376
DECA	5	10	7	1	9	1	1	5	1	1

81

Animal 2 de 5

QUINTUPLO

LEILÃO NELORE DA LAÇADA

DE OLHO NA FAZENDA DE 05 A 09 DE JULHO / 2021

Nelore
da Laçada

3348 PO DA LACADA

Fêmea • BETO 3348 • NELORE PO • 28/01/2014 • 621 kg

Prenhe do MUTRECO FVC - Previsão de parto entre: 26/12/2021 e 04/02/2022

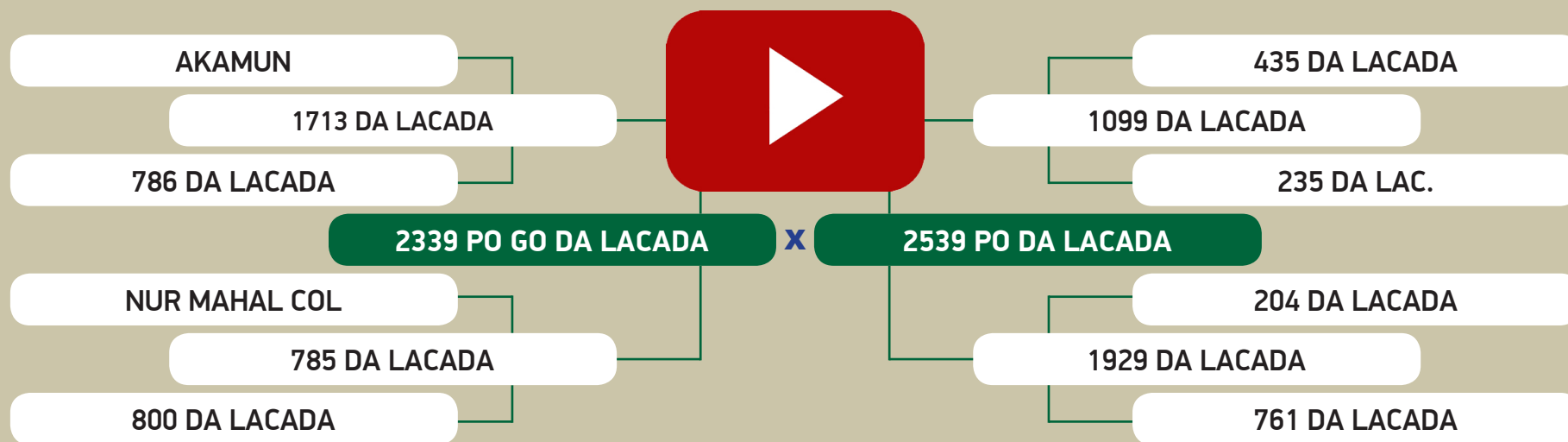

AVALIAÇÃO GENÉTICA - PMGZ

	iABCZ ₉	PD-ED ₉	PS-ED ₉	PM-EM ₉	TMD ₉	IPP ₉	STAY ₉	PE-365 ₉	AOL ₉	ACAB ₉
ÍNDICE	3.73	1.57	8.73	-0.22	0.64	-4.31	29.13	-0.18	0.159	1.311
DECA	4	5	2	6	5	4	6	8	5	1

81

Animal 3 de 5

QUINTUPLO

LEILÃO NELORE DA LAÇADA

DE OLHO NA FAZENDA DE 05 A 09 DE JULHO / 2021

Nelore
da Laçada

3719 PO DA LACADA

Fêmea • BETO 3719 • NELORE PO • 05/11/2015 • 595 kg

Prenhe do 4073 PO DA LACADA - Previsão de parto entre: 11/11/2021 e 21/12/2021

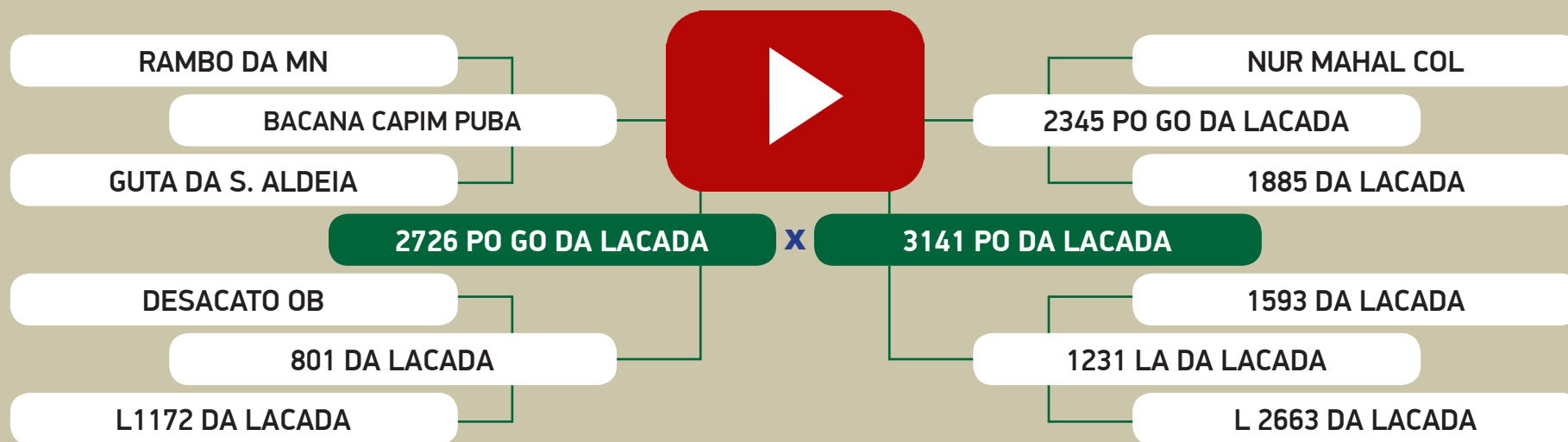

AVALIAÇÃO GENÉTICA - PMGZ

	iABCZ ₉	PD-ED ₉	PS-ED ₉	PM-EM ₉	TMD ₉	IPP ₉	STAY ₉	PE-365 ₉	AOL ₉	ACAB ₉
ÍNDICE	4.74	6.75	9.73	-2.37	0.08	1.77	28.38	0.52	-0.592	0.707
DECA	4	1	1	10	6	7	7	1	8	2

81

Animal 4 de 5

QUINTUPLO

LEILÃO NELORE DA LAÇADA

DE OLHO NA FAZENDA DE 05 A 09 DE JULHO / 2021

Nelore
da Laçada

3749 PO DA LACADA

Fêmea • BETO 3749 • NELORE PO • 17/11/2015 • 697 kg
Prenhe do CORONEL DA MN - Previsão de parto entre: 15/10/2021 e 16/11/2021

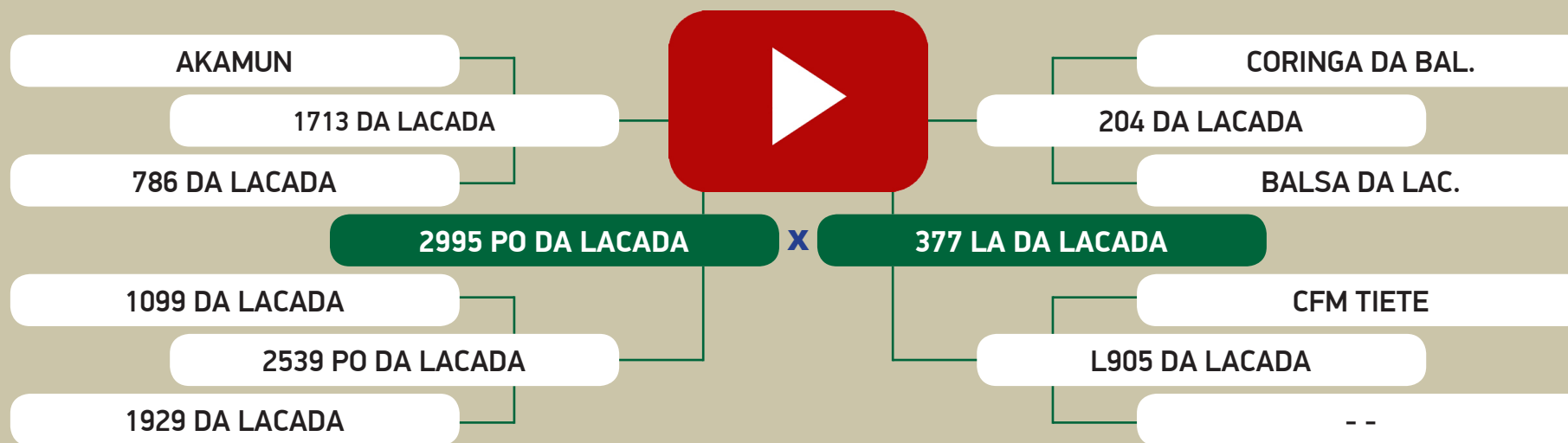

		AVALIAÇÃO GENÉTICA - PMGZ								
	iABCZ _g	PD-ED _g	PS-ED _g	PM-EM _g	TMD _g	IPP _g	STAY _g	PE-365 _g	AOL _g	ACAB _g
ÍNDICE	12.11	6.18	13.85	0.22	4.04	-10.58	33.65	0.01	2.123	0.955
DECA	1	1	1	5	2	2	1	6	1	2

81

Animal 5 de 5

QUINTUPLO

LEILÃO NELORE DA LAÇADA

DE OLHO NA FAZENDA DE 05 A 09 DE JULHO / 2021

Nelore
da Laçada

3811 PO DA LACADA

Fêmea • BETO 3811 • NELORE PO • 16/12/2015 • 595 kg

Prenhe do 1158 PO DA LACADA - Previsão de parto entre: 12/12/2021 e 21/01/2022

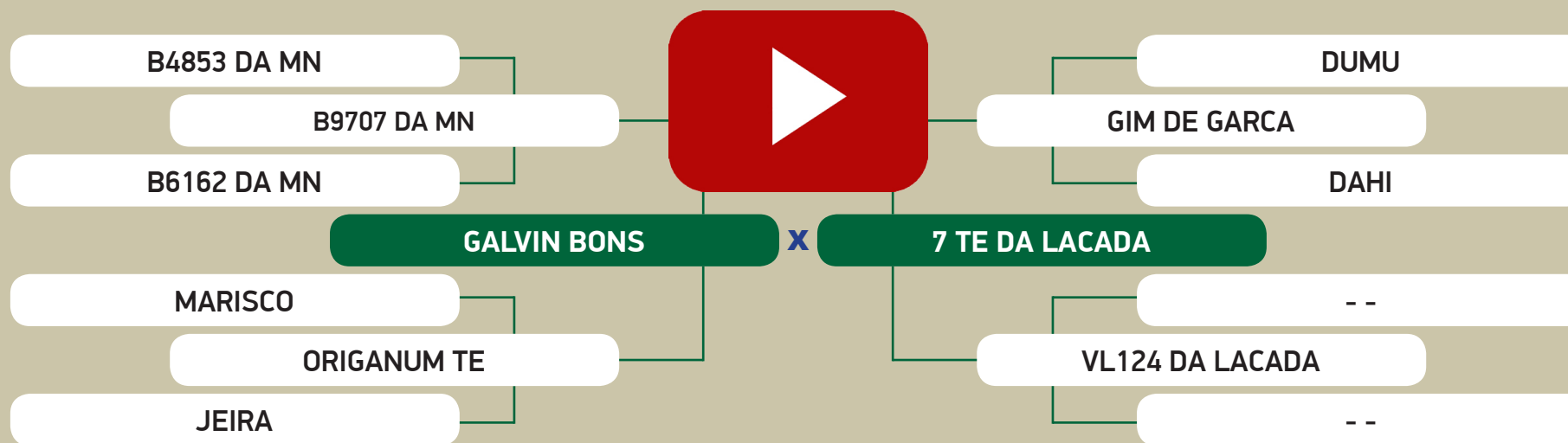

AValiação GENÉTICA - PMGZ

	iABCZ ₉	PD-ED ₉	PS-ED ₉	PM-EM ₉	TMD ₉	IPP ₉	STAY ₉	PE-365 ₉	AOL ₉	ACAB ₉
ÍNDICE	8.33	1.58	5.88	0.34	1.06	-6.58	35.56	0.46	1.968	1.365
DECA	2	5	3	5	5	3	1	1	1	1

82

Animal 1 de 4

QUADRUPLO

LEILÃO NELORE DA LAÇADA

DE OLHO NA FAZENDA DE 05 A 09 DE JULHO / 2021

Nelore
da Laçada

2985 PO DA LACADA

Fêmea • BETO 2985 • NELORE PO • 02/10/2012 • 695 kg
Prenhe do CORONEL DA MN - Previsão de parto entre: 19/09/2021 e 29/10/2021

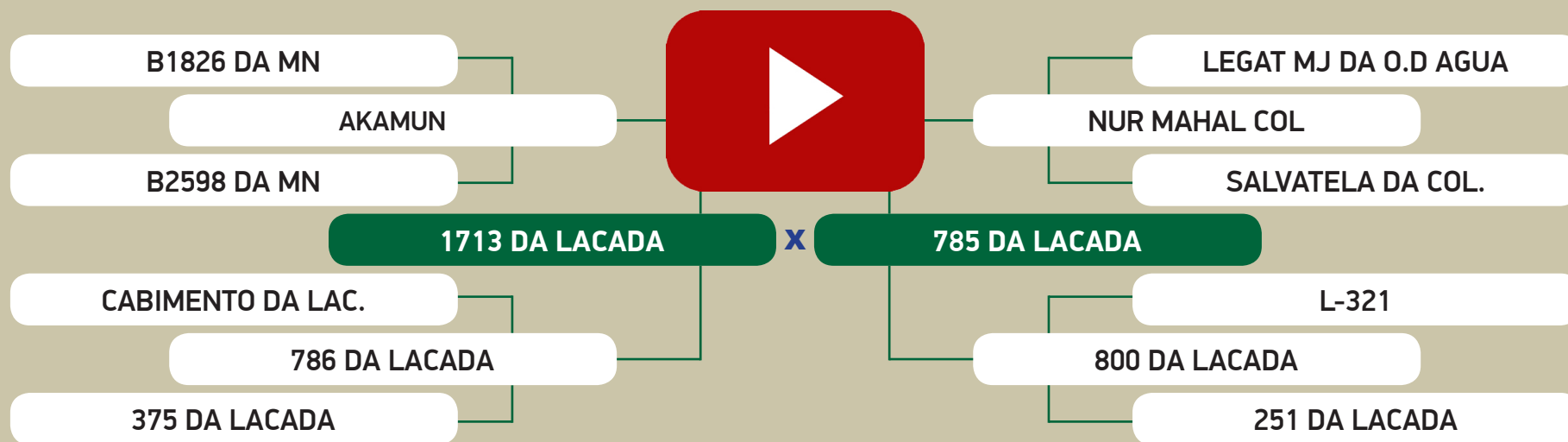

		AVALIAÇÃO GENÉTICA - PMGZ									
		iABCZ ₉	PD-ED ₉	PS-ED ₉	PM-EM ₉	TMD ₉	IPP ₉	STAY ₉	PE-365 ₉	AOL ₉	ACAB ₉
ÍNDICE		14.10	4.63	12.23	-0.31	3.36	-23.08	35.88	0.20	1.326	1.551
DECA		1	2	1	7	2	1	1	4	2	1

82

Animal 2 de 4

QUADRUPLO

LEILÃO NELORE DA LAÇADA

DE OLHO NA FAZENDA DE 05 A 09 DE JULHO / 2021

Nelore
da Laçada

3467 PO DA LACADA

Fêmea • BETO 3467 • NELORE PO • 11/11/2014 • 721 kg
Prenhe do KOCHI KA - Previsão de parto entre: 19/09/2021 e 29/10/2021

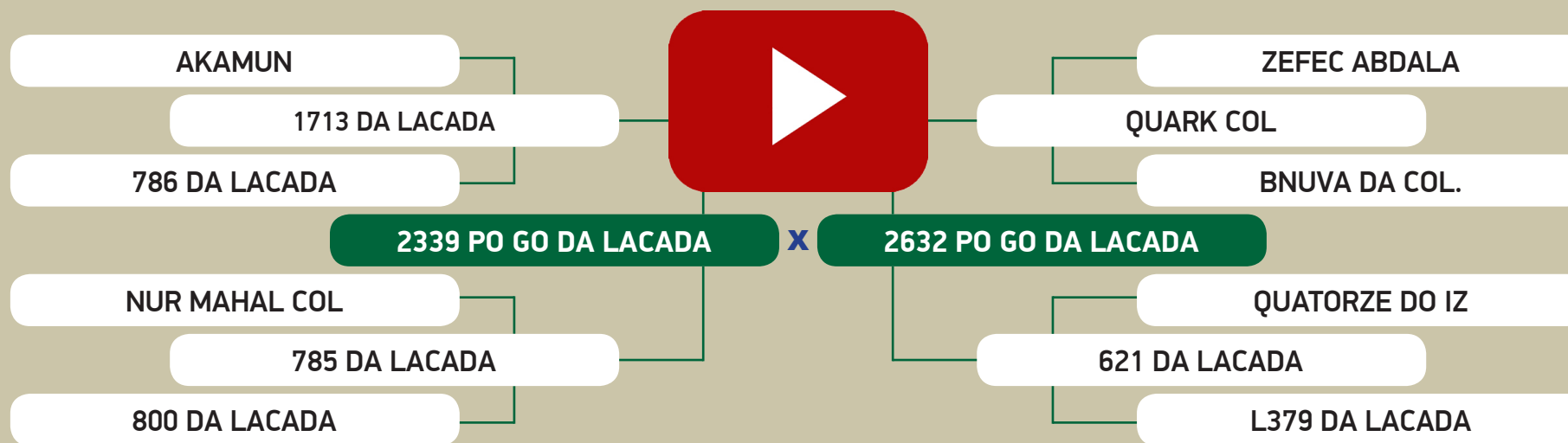

		AVALIAÇÃO GENÉTICA - PMGZ									
		iABCZ _g	PD-ED _g	PS-ED _g	PM-EM _g	TMD _g	IPP _g	STAY _g	PE-365 _g	AOL _g	ACAB _g
ÍNDICE		11.99	2.13	6.55	2.24	5.06	-26.60	32.70	0.35	0.750	0.805
DECA		1	4	3	1	1	1	2	2	3	2

82

Animal 3 de 4

QUADRUPLO

LEILÃO NELORE DA LAÇADA

DE OLHO NA FAZENDA DE 05 A 09 DE JULHO / 2021

Nelore
da Laçada

3805 PO DA LACADA

Fêmea • BETO 3805 • NELORE PO • 14/12/2015 • 767 kg
Prenhe do KOCHI KA - Previsão de parto entre: 19/09/2021 e 29/10/2021

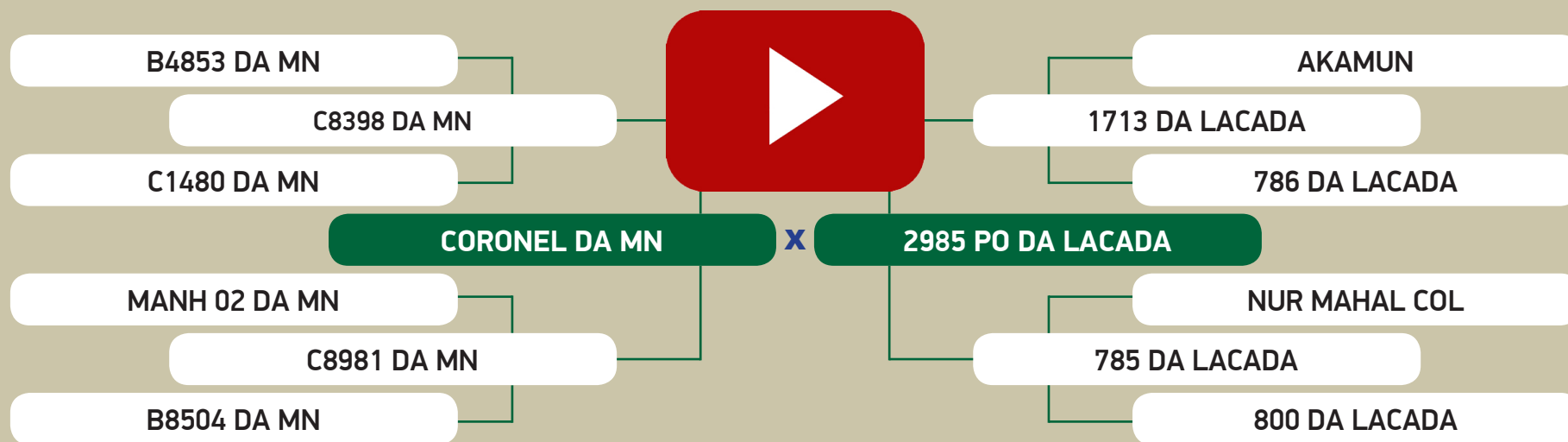

		AVALIAÇÃO GENÉTICA - PMGZ									
		iABCZ _g	PD-ED _g	PS-ED _g	PM-EM _g	TMD _g	IPP _g	STAY _g	PE-365 _g	AOL _g	ACAB _g
ÍNDICE		15.72	2.83	13.64	0.62	3.53	-24.78	35.90	0.85	0.399	1.126
DECA		1	3	1	4	2	1	1	1	4	1

82

Animal 4 de 4

QUADRUPLO

LEILÃO NELORE DA LAÇADA

DE OLHO NA FAZENDA DE 05 A 09 DE JULHO / 2021

Nelore
da Laçada

4065 PO DA LACADA

Fêmea • BETO 4065 • NELORE PO • 03/12/2016 • 639 kg

Prende do 384 PO TO DA LACADA - Previsão de parto entre: 01/12/2021 e 10/01/2022

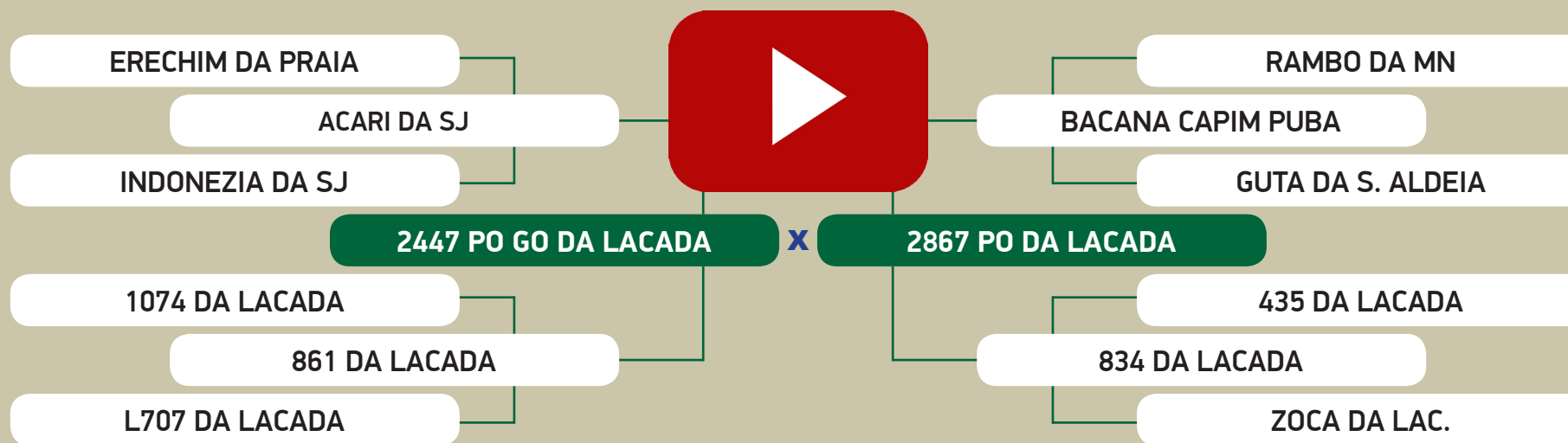

AVALIAÇÃO GENÉTICA - PMGZ

	iABCZ _g	PD-ED _g	PS-ED _g	PM-EM _g	TMD _g	IPP _g	STAY _g	PE-365 _g	AOL _g	ACAB _g
ÍNDICE	14.69	6.77	12.03	2.27	6.49	-14.15	32.67	0.55	0.740	2.480
DECA	1	1	1	1	1	1	2	1	3	1

83

Animal 1 de 4

QUADRUPLO

LEILÃO NELORE DA LAÇADA

DE OLHO NA FAZENDA DE 05 A 09 DE JULHO / 2021

Nelore
da Laçada

2850 PO DA LACADA

Fêmea • BETO 2850 • NELORE PO • 29/11/2011 • 649 kg

Prenhe do 1158 PO DA LACADA - Previsão de parto entre: 12/12/2021 e 21/01/2022

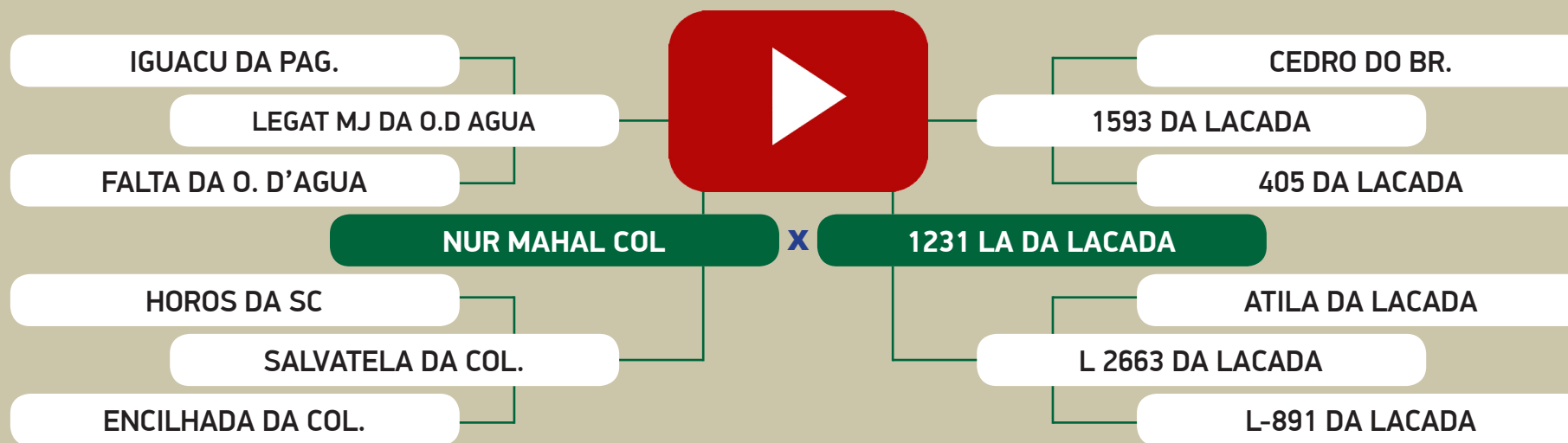

AVALIAÇÃO GENÉTICA - PMGZ

	iABCZ ₉	PD-ED ₉	PS-ED ₉	PM-EM ₉	TMD ₉	IPP ₉	STAY ₉	PE-365 ₉	AOL ₉	ACAB ₉
ÍNDICE	11.16	2.36	7.39	0.23	2.10	-30.64	33.35	0.22	-0.176	1.357
DECA	1	4	2	5	3	1	2	3	7	1

83

Animal 2 de 4
QUADRUPLO

LEILÃO NELORE DA LAÇADA

DE OLHO NA FAZENDA DE 05 A 09 DE JULHO / 2021

Nelore
da Laçada

3211 PO DA LACADA

Fêmea • BETO 3211 • NELORE PO • 26/10/2013 • 701 kg
Prenhe do MUTRECO FVC - Previsão de parto entre: 12/12/2021 e 21/01/2022

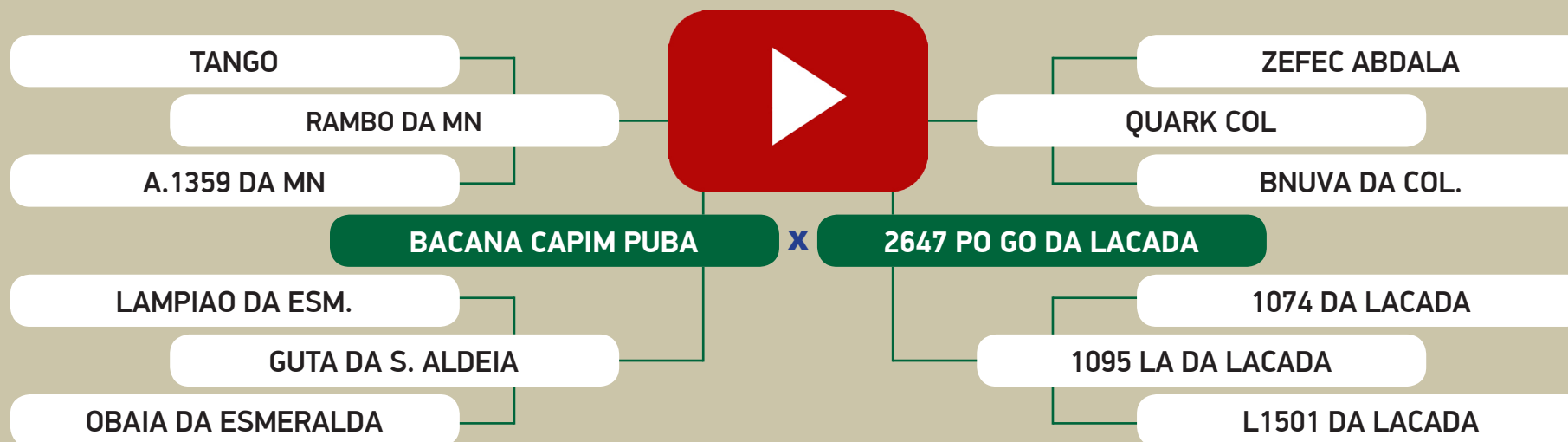

AValiação GENÉTICA - PMGZ

	iABCZ ₉	PD-ED ₉	PS-ED ₉	PM-EM ₉	TMD ₉	IPP ₉	STAY ₉	PE-365 ₉	AOL ₉	ACAB ₉
ÍNDICE	7.60	3.47	10.29	1.45	4.06	-2.41	29.80	0.30	1.248	2.294
DECA	2	3	1	2	2	5	5	3	2	1

83

Animal 3 de 4
QUADRUPLO

LEILÃO NELORE DA LAÇADA

DE OLHO NA FAZENDA DE 05 A 09 DE JULHO / 2021

Nelore
da Laçada

3344 PO DA LACADA

Fêmea • BETO 3344 • NELORE PO • 27/01/2014 • 713 kg
Prenhe do RHANDU DA BEABISA - Previsão de parto entre: 29/10/2021 e 08/12/2021

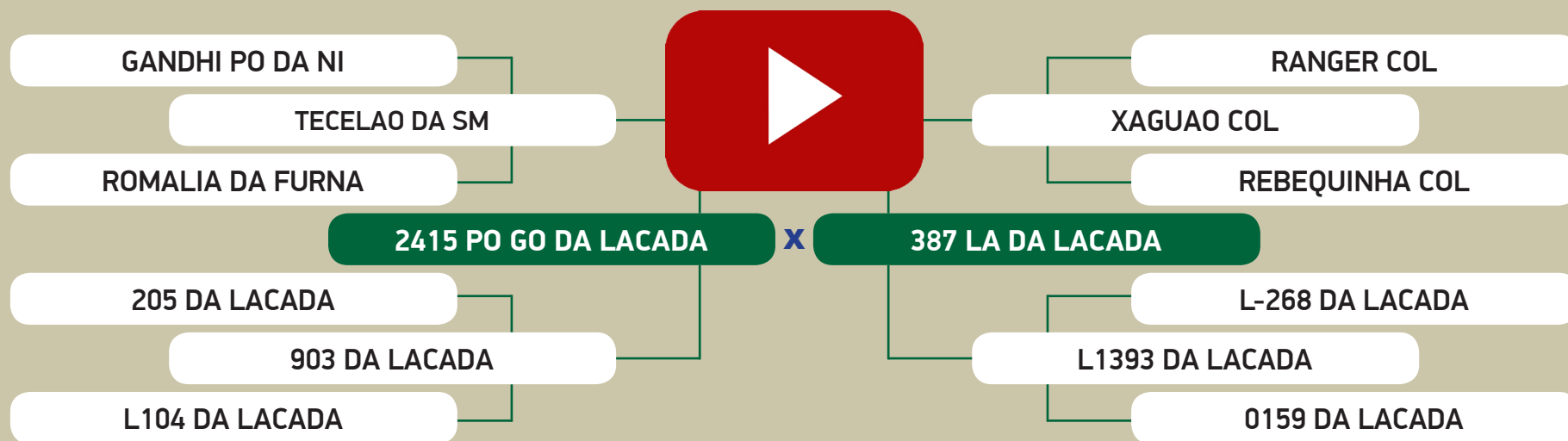

AVALIAÇÃO GENÉTICA - PMGZ

	iABCZ ₉	PD-ED ₉	PS-ED ₉	PM-EM ₉	TMD ₉	IPP ₉	STAY ₉	PE-365 ₉	AOL ₉	ACAB ₉
ÍNDICE	13.99	6.93	15.23	-1.64	1.31	-8.64	36.54	0.75	1.743	0.447
DECA	1	1	1	9	5	3	1	1	1	3

83

Animal 4 de 4
QUADRUPLO

LEILÃO NELORE DA LAÇADA

DE OLHO NA FAZENDA DE 05 A 09 DE JULHO / 2021

Nelore
da Laçada

3495 PO DA LACADA

Fêmea • BETO 3495 • NELORE PO • 19/11/2014 • 723 kg
Prenhe do RHANDU DA BEABISA - Previsão de parto entre: 28/11/2021 e 07/01/2022

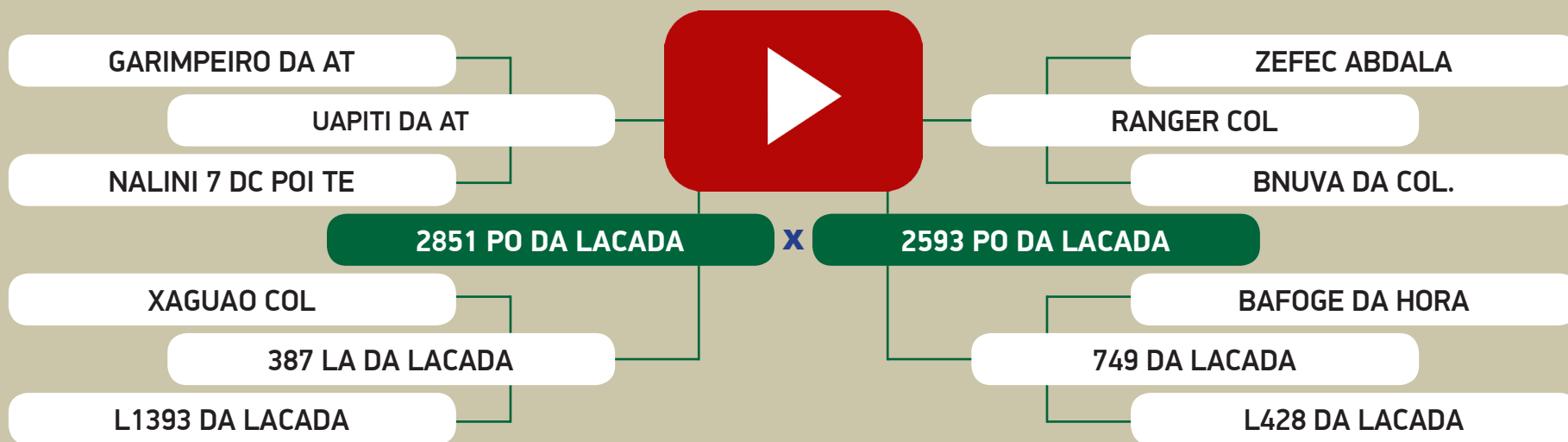

		AVALIAÇÃO GENÉTICA - PMGZ								
	iABCZ ₉	PD-ED ₉	PS-ED ₉	PM-EM ₉	TMD ₉	IPP ₉	STAY ₉	PE-365 ₉	AOL ₉	ACAB ₉
ÍNDICE	19.06	7.38	16.32	0.95	4.26	-21.11	37.03	0.61	2.707	1.675
DECA	1	1	1	3	2	1	1	1	1	1

84

Animal 1 de 4

QUADRUPLO

LEILÃO NELORE DA LAÇADA

DE OLHO NA FAZENDA DE 05 A 09 DE JULHO / 2021

Nelore
da Laçada

3172 PO DA LACADA

Fêmea • BETO 3172 • NELORE PO • 09/10/2013 • 705 kg
Prenhe do TIGRE DA JANDAIA - Previsão de parto entre: 14/11/2021 e 24/12/2021

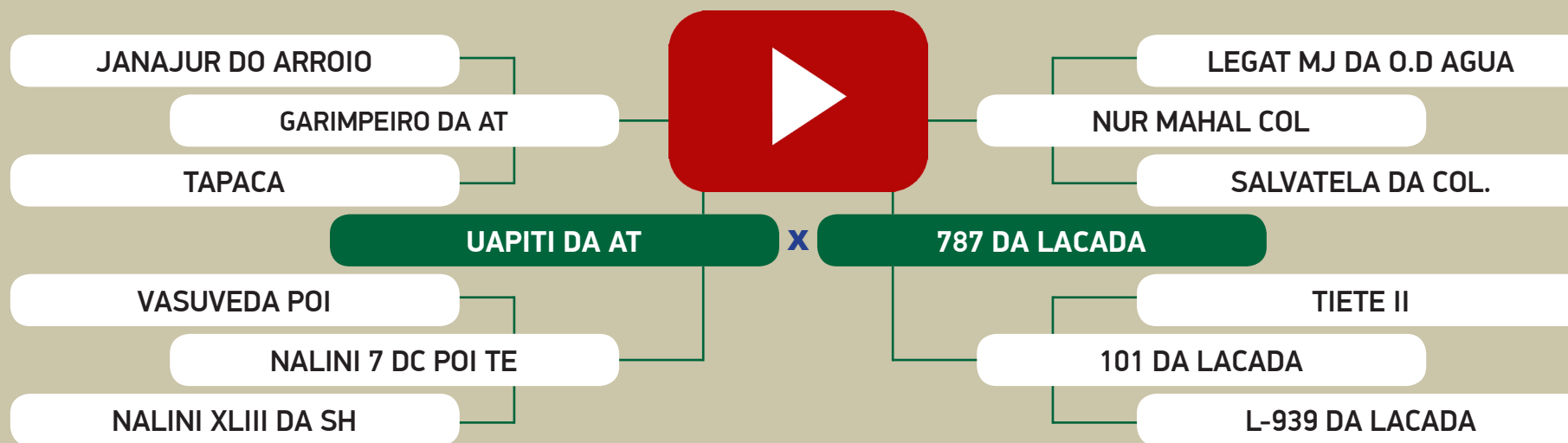

AVALIAÇÃO GENÉTICA - PMGZ

	iABCZ _g	PD-ED _g	PS-ED _g	PM-EM _g	TMD _g	IPP _g	STAY _g	PE-365 _g	AOL _g	ACAB _g
ÍNDICE	6.77	5.10	6.35	-0.10	2.26	-5.17	31.48	0.23	-0.700	-0.157
DECA	3	2	3	6	3	4	3	3	8	6

84

Animal 2 de 4

QUADRUPLO

LEILÃO NELORE DA LAÇADA

DE OLHO NA FAZENDA DE 05 A 09 DE JULHO / 2021

Nelore
da Laçada

3268 PO DA LACADA

Fêmea • BETO 3268 • NELORE PO • 11/12/2013 • 575 kg

Prenhe do RHANDU DA BEABISA - Previsão de parto entre: 23/01/2022 e 04/03/2022

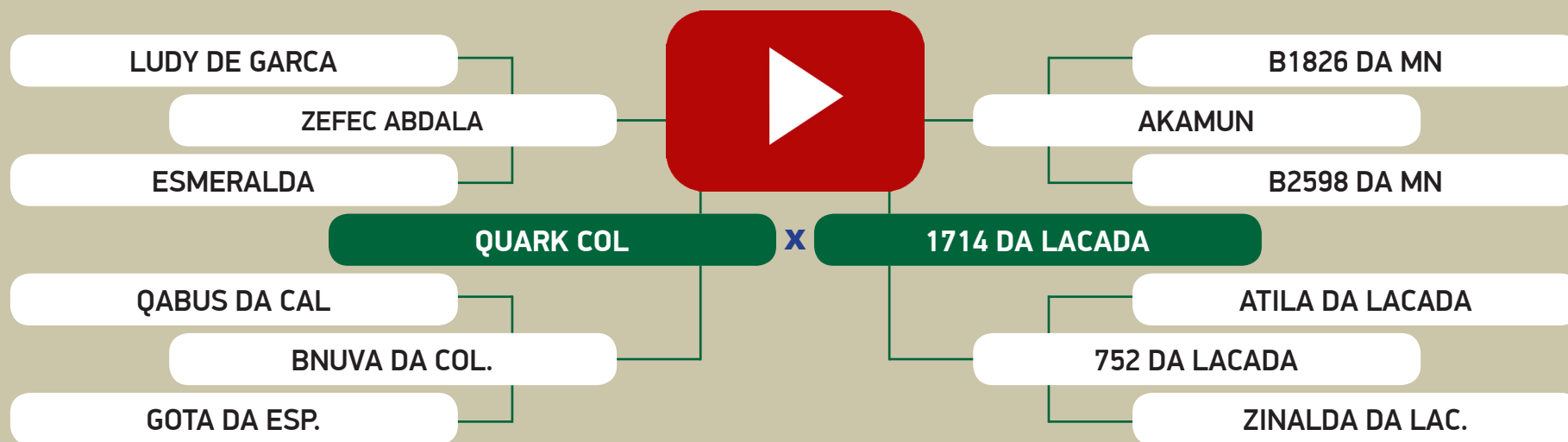

AVALIAÇÃO GENÉTICA - PMGZ

	iABCZ ₉	PD-ED ₉	PS-ED ₉	PM-EM ₉	TMD ₉	IPP ₉	STAY ₉	PE-365 ₉	AOL ₉	ACAB ₉
ÍNDICE	6.37	7.28	3.21	-0.04	3.27	1.58	29.79	0.58	1.739	-0.307
DECA	3	1	5	6	2	7	5	1	1	7

84

Animal 3 de 4

QUADRUPLO

LEILÃO NELORE DA LAÇADA

DE OLHO NA FAZENDA DE 05 A 09 DE JULHO / 2021

Nelore
da Laçada

3559 PO DA LACADA

Fêmea • BETO 3559 • NELORE PO • 09/01/2015 • 579 kg

Prenhe do REM DULLDOG - Previsão de parto entre: 12/12/2021 e 21/01/2022

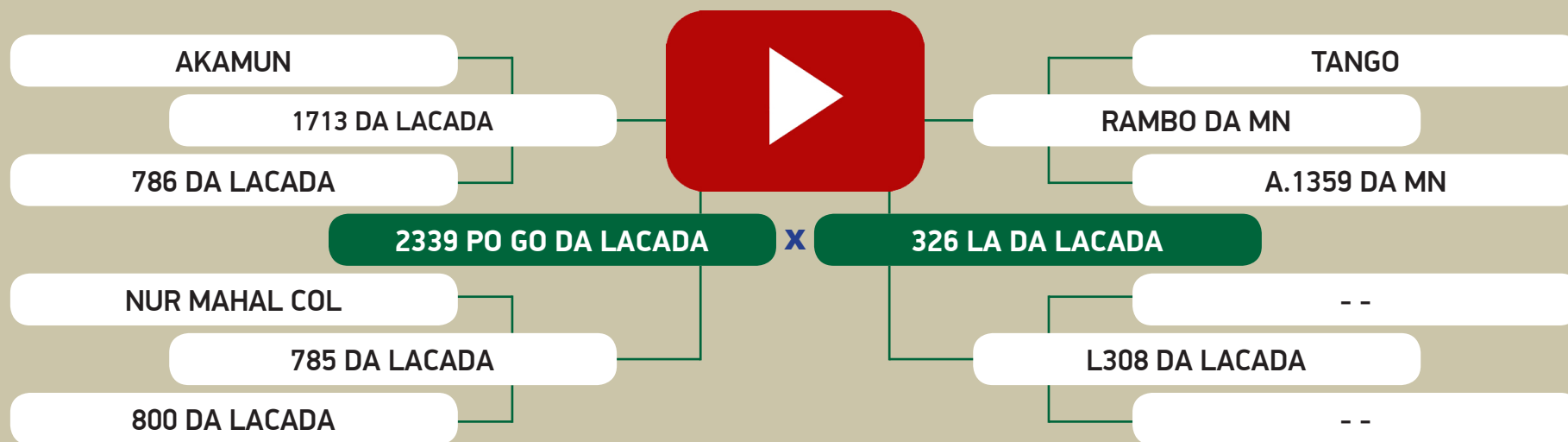

AVALIAÇÃO GENÉTICA - PMGZ

	iABCZ _g	PD-ED _g	PS-ED _g	PM-EM _g	TMD _g	IPP _g	STAY _g	PE-365 _g	AOL _g	ACAB _g
ÍNDICE	-9.30	-4.94	-7.99	-0.39	-3.60	9.13	27.74	-0.61	-1.687	0.844
DECA	10	10	10	7	10	9	8	10	10	2

84

Animal 4 de 4

QUADRUPLO

LEILÃO NELORE DA LAÇADA

DE OLHO NA FAZENDA DE 05 A 09 DE JULHO / 2021

Nelore
da Laçada

3614 PO DA LACADA

Fêmea • BETO 3614 • NELORE PO • 26/09/2015 • 605 kg

Prenhe do RHANDU DA BEABISA - Previsão de parto entre: 29/10/2021 e 08/12/2021

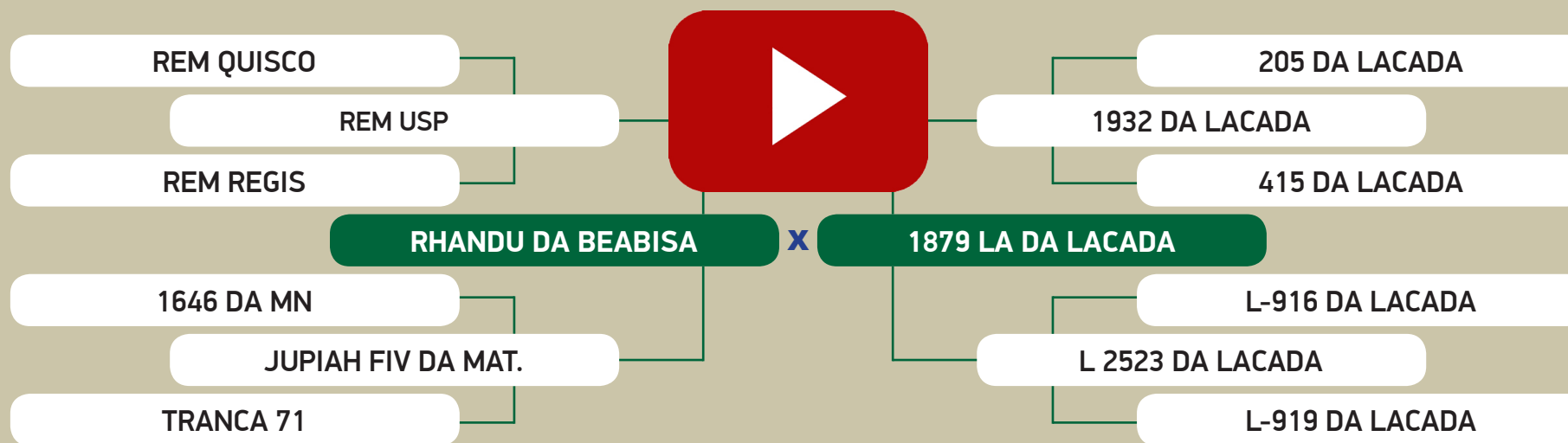

AVALIAÇÃO GENÉTICA - PMGZ

	iABCZ ₉	PD-ED ₉	PS-ED ₉	PM-EM ₉	TMD ₉	IPP ₉	STAY ₉	PE-365 ₉	AOL ₉	ACAB ₉
ÍNDICE	-2.33	-2.90	-0.40	-1.20	-3.47	0.21	30.09	0.18	0.381	0.379
DECA	8	9	7	9	10	6	5	4	4	3

85

Animal 1 de 2

DUPLO

LEILÃO NELORE DA LAÇADA

DE OLHO NA FAZENDA DE 05 A 09 DE JULHO / 2021

Nelore
da Laçada

3361 PO DA LACADA

Fêmea • BETO 3361 • NELORE PO • 14/09/2014 • 635 kg
Prenhe do RHANDU DA BEABISA - Previsão de parto entre: 01/12/2021 e 10/01/2022

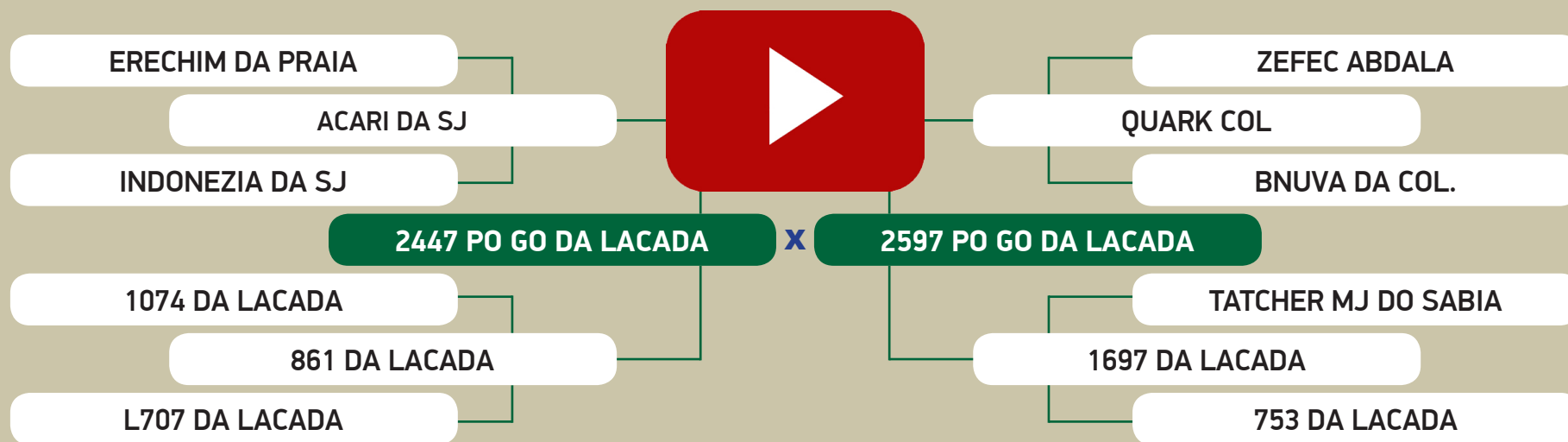

AVALIAÇÃO GENÉTICA - PMGZ

	iABCZ _g	PD-ED _g	PS-ED _g	PM-EM _g	TMD _g	IPP _g	STAY _g	PE-365 _g	AOL _g	ACAB _g
ÍNDICE	6.18	3.13	0.01	0.22	1.20	-7.30	34.72	0.29	1.074	0.990
DECA	3	3	7	5	5	3	1	3	2	1

85

Animal 2 de 2

DUPLO

LEILÃO NELORE DA LAÇADA

DE OLHO NA FAZENDA DE 05 A 09 DE JULHO / 2021

Nelore
da Laçada

3427 PO DA LACADA

Fêmea • BETO 3427 • NELORE PO • 23/10/2014 • 560 kg
Prenhe do MUTRECO FVC - Previsão de parto entre: 15/10/2021 e 16/11/2021

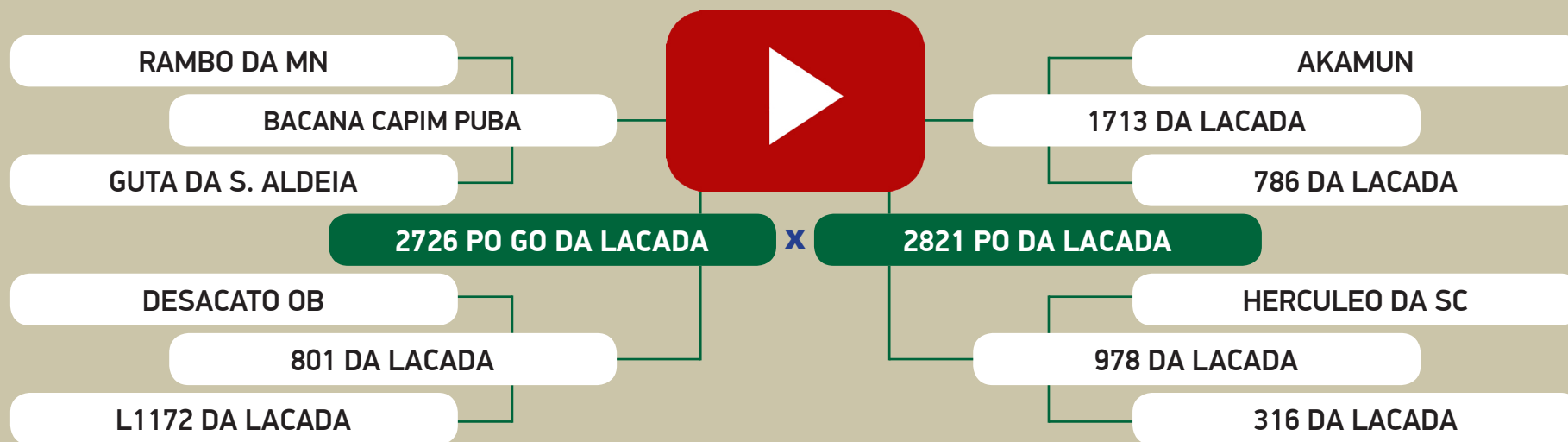

AVALIAÇÃO GENÉTICA - PMGZ

	iABCZ _g	PD-ED _g	PS-ED _g	PM-EM _g	TMD _g	IPP _g	STAY _g	PE-365 _g	AOL _g	ACAB _g
ÍNDICE	5.01	3.00	2.20	-1.45	-1.02	-12.64	32.48	0.11	-0.470	-0.836
DECA	4	3	5	9	8	2	2	5	8	9

86

Animal 1 de 3

TRIPLO

LEILÃO NELORE DA LAÇADA

DE OLHO NA FAZENDA DE 05 A 09 DE JULHO / 2021

Nelore
da Laçada

3254 PO DA LACADA

Fêmea • BETO 3254 • NELORE PO • 28/11/2013 • 567 kg

Prenhe do 3199 PO DA LACADA - Previsão de parto entre: 24/12/2021 e 02/02/2022

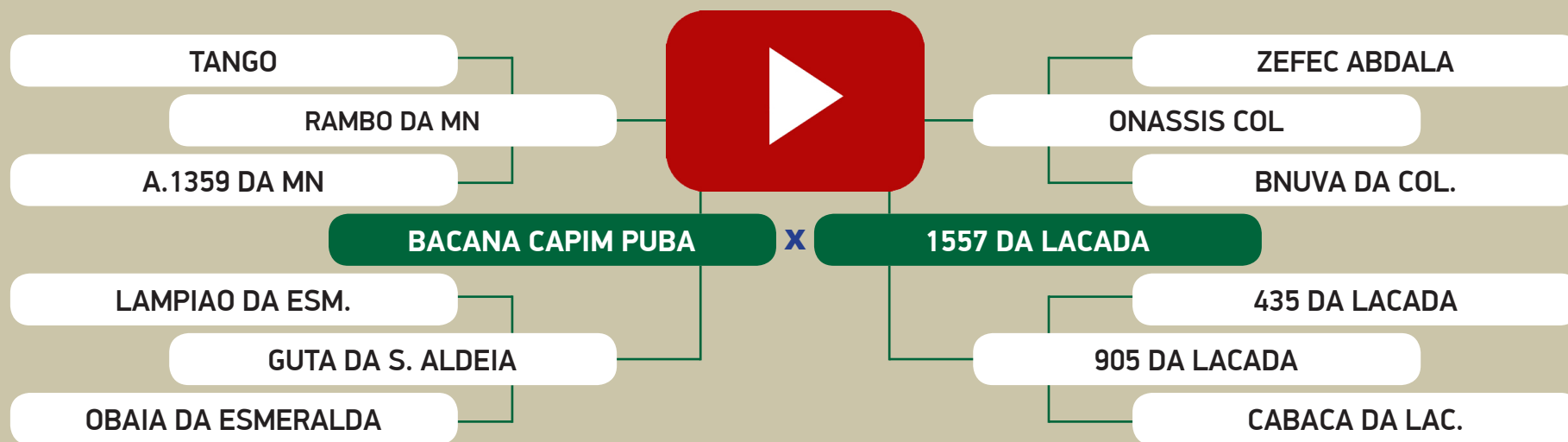

AVALIAÇÃO GENÉTICA - PMGZ

	iABCZ ₉	PD-ED ₉	PS-ED ₉	PM-EM ₉	TMD ₉	IPP ₉	STAY ₉	PE-365 ₉	AOL ₉	ACAB ₉
ÍNDICE	9.50	6.20	7.79	0.12	2.82	-12.52	30.20	0.73	1.255	0.277
DECA	2	1	2	5	3	2	5	1	2	4

86

Animal 2 de 3

TRIPLO

LEILÃO NELORE DA LAÇADA

DE OLHO NA FAZENDA DE 05 A 09 DE JULHO / 2021



3373 PO DA LACADA

Fêmea • BETO 3373 • NELORE PO • 30/09/2014 • 561 kg
Prenhe do 384 PO DA LACADA - Previsão de parto entre: 29/10/2021 e 08/12/2021

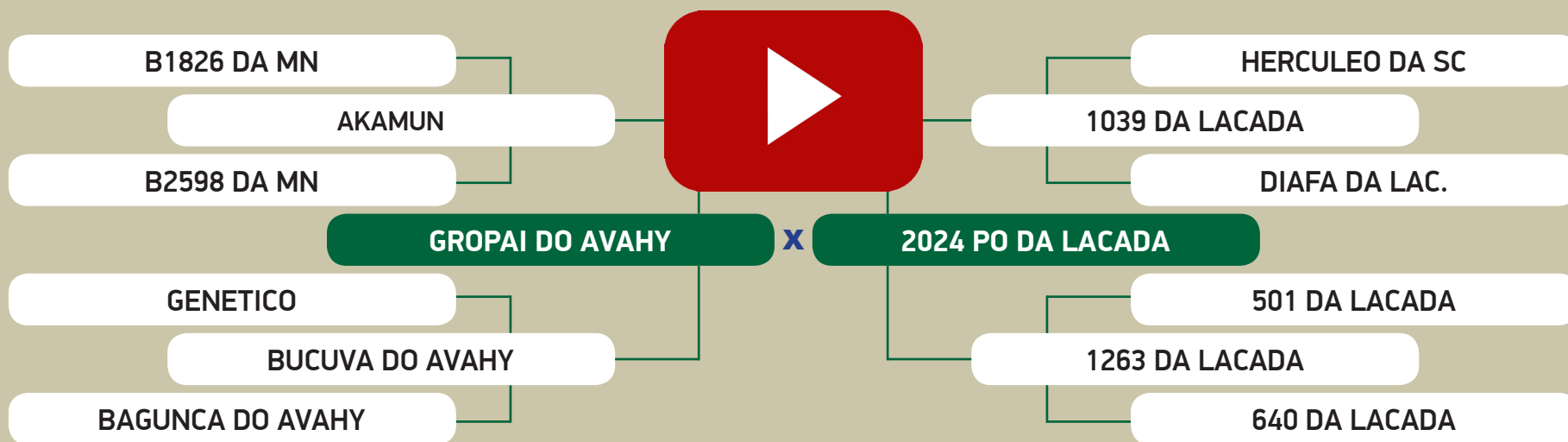

		AVALIAÇÃO GENÉTICA - PMGZ								
	iABCZ ₉	PD-ED ₉	PS-ED ₉	PM-EM ₉	TMD ₉	IPP ₉	STAY ₉	PE-365 ₉	AOL ₉	ACAB ₉
ÍNDICE	11.94	8.99	11.30	0.35	4.94	-9.15	30.96	0.42	0.121	-0.976
DECA	1	1	1	5	1	3	4	2	5	9

86

Animal 3 de 3

TRIPLO

LEILÃO NELORE DA LAÇADA

DE OLHO NA FAZENDA DE 05 A 09 DE JULHO / 2021

Nelore
da Laçada

3522 PO DA LACADA

Fêmea • BETO 3522 • NELORE PO • 13/12/2014 • 474 kg
Prenhe do TIGRE DA JANDAIA - Previsão de parto entre: 12/12/2021 e 21/01/2022

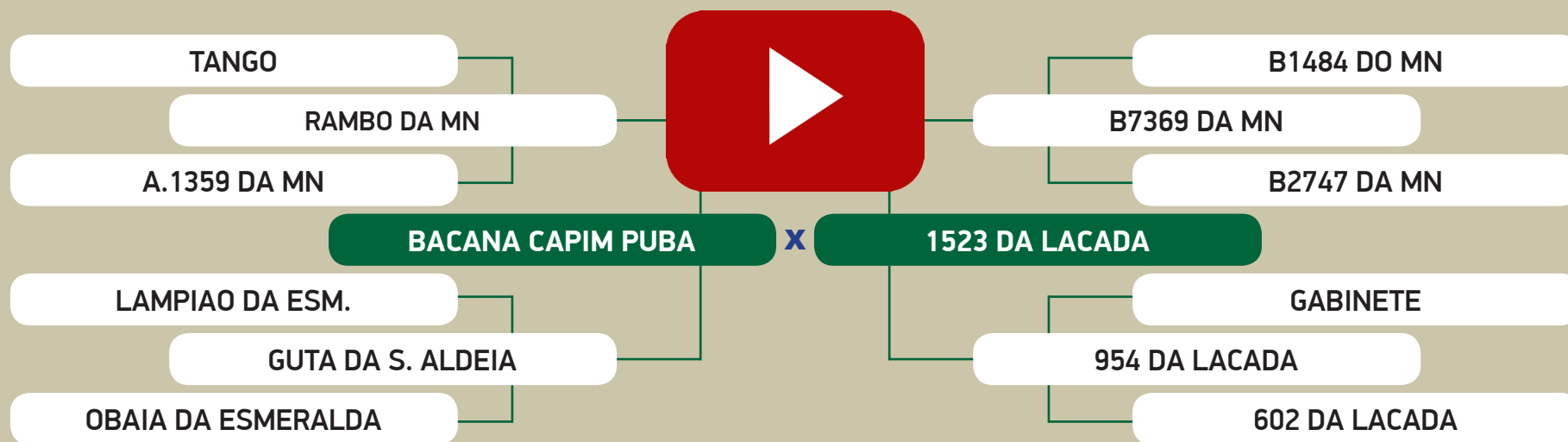

AVALIAÇÃO GENÉTICA - PMGZ

	iABCZ ₉	PD-ED ₉	PS-ED ₉	PM-EM ₉	TMD ₉	IPP ₉	STAY ₉	PE-365 ₉	AOL ₉	ACAB ₉
ÍNDICE	-2.04	1.11	1.11	-2.47	-3.80	-2.37	28.57	-0.29	2.459	-0.407
DECA	7	5	6	10	10	5	7	9	1	7

87

Animal 1 de 4

QUADRUPLO

LEILÃO NELORE DA LAÇADA

DE OLHO NA FAZENDA DE 05 A 09 DE JULHO / 2021

Nelore
da Laçada

2690 PO GO DA LACADA

Fêmea • BETO 2690 • NELORE PO • 06/12/2010 • 611 kg

Prenhe do ADDITIVUS DA LACADA - Previsão de parto entre: 28/11/2021 e 07/01/2022

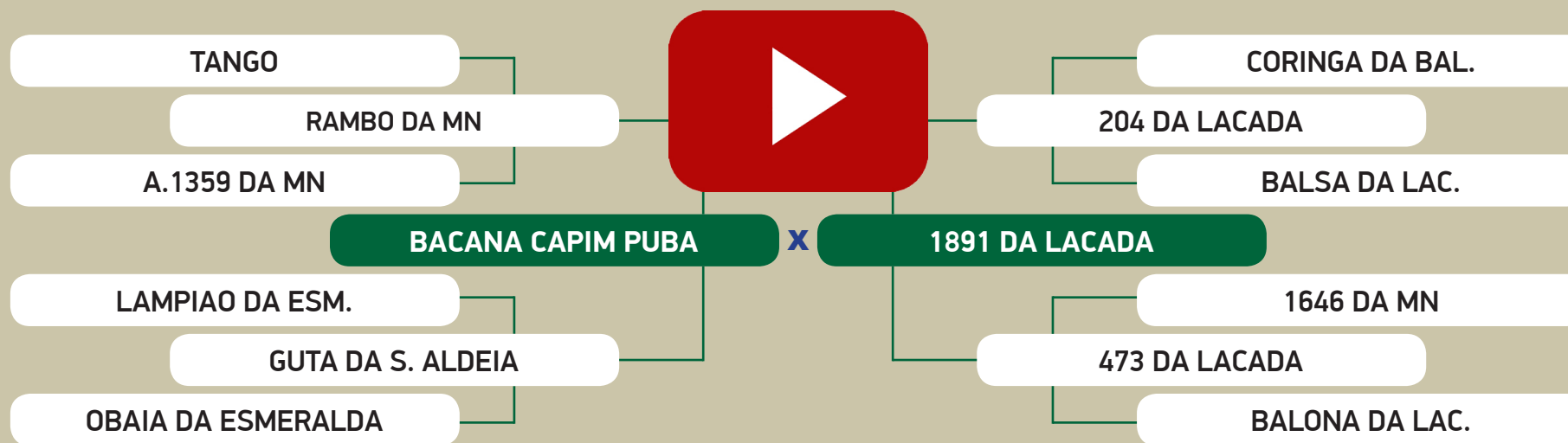

AVALIAÇÃO GENÉTICA - PMGZ

	iABCZ _g	PD-ED _g	PS-ED _g	PM-EM _g	TMD _g	IPP _g	STAY _g	PE-365 _g	AOL _g	ACAB _g
ÍNDICE	5.51	1.30	3.79	-1.21	-1.24	-21.33	32.13	-0.07	-2.016	-0.946
DECA	3	5	4	9	8	1	3	7	10	9

87

Animal 2 de 4

QUADRUPLO

LEILÃO NELORE DA LAÇADA

DE OLHO NA FAZENDA DE 05 A 09 DE JULHO / 2021

Nelore
da Laçada

2722 PO GO DA LACADA

Fêmea • BETO 2722 • NELORE PO • 18/12/2010 • 619 kg

Prenhe do RHANDU DA BEABISA - Previsão de parto entre: 28/11/2021 e 07/01/2022

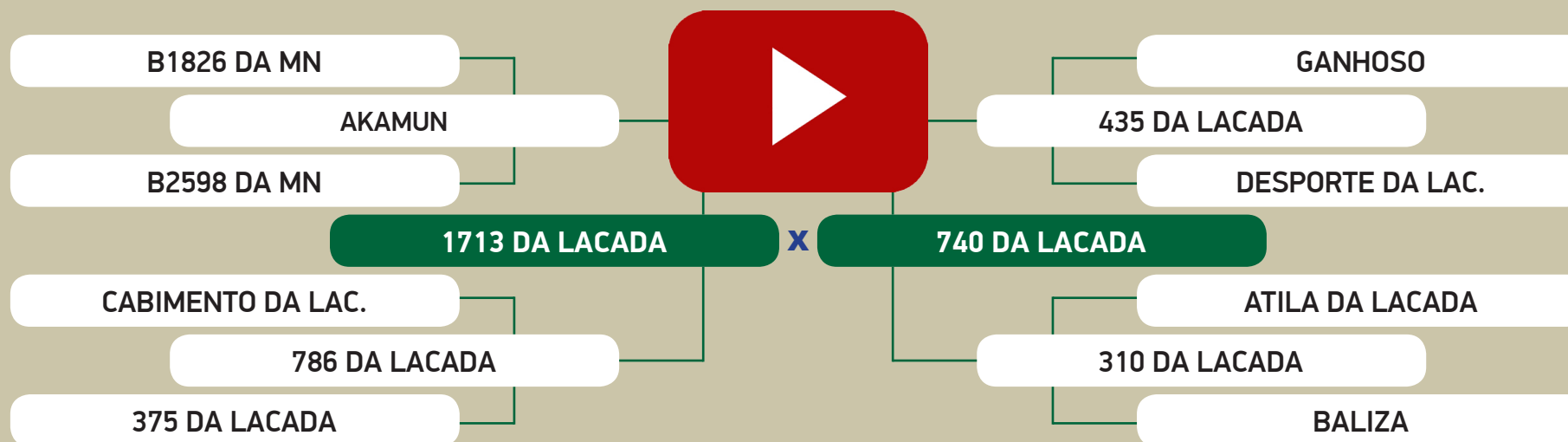

AVALIAÇÃO GENÉTICA - PMGZ

	iABCZ ₉	PD-ED ₉	PS-ED ₉	PM-EM ₉	TMD ₉	IPP ₉	STAY ₉	PE-365 ₉	AOL ₉	ACAB ₉
ÍNDICE	9.81	1.73	5.27	1.09	2.34	-15.77	35.82	-0.13	0.800	1.404
DECA	2	5	3	3	3	1	1	7	3	1

87

Animal 3 de 4

QUADRUPLO

LEILÃO NELORE DA LAÇADA

DE OLHO NA FAZENDA DE 05 A 09 DE JULHO / 2021

Nelore
da Laçada

2999 PO DA LACADA

Fêmea • BETO 2999 • NELORE PO • 23/10/2012 • 711 kg

Prenhe do 3624 PO DA LACADA - Previsão de parto entre: 24/12/2021 e 02/02/2022

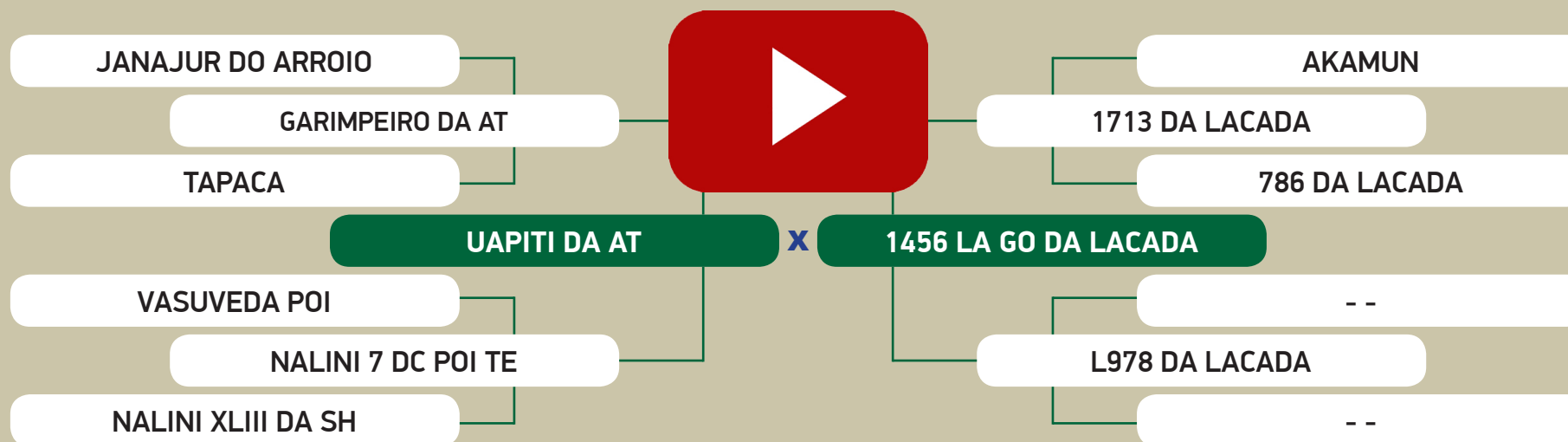

AVALIAÇÃO GENÉTICA - PMGZ

	iABCZ _g	PD-ED _g	PS-ED _g	PM-EM _g	TMD _g	IPP _g	STAY _g	PE-365 _g	AOL _g	ACAB _g
ÍNDICE	15.04	5.84	11.38	1.70	5.44	-14.05	36.68	0.05	0.445	0.786
DECA	1	1	1	2	1	1	1	5	4	2

87

Animal 4 de 4

QUADRUPLO

LEILÃO NELORE DA LAÇADA

DE OLHO NA FAZENDA DE 05 A 09 DE JULHO / 2021

Nelore
da Laçada

3021 PO DA LACADA

Fêmea • BETO 3021 • NELORE PO • 10/11/2012 • 657 kg

Prenhe do 3624 PO DA LACADA - Previsão de parto entre: 24/12/2021 e 02/02/2022

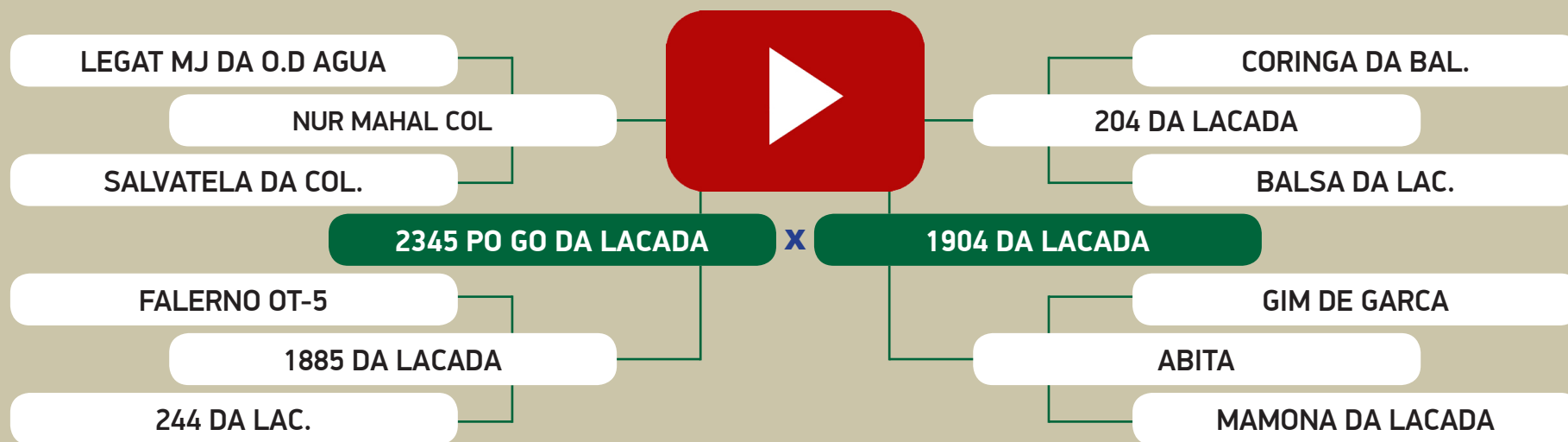

AVALIAÇÃO GENÉTICA - PMGZ

	iABCZ _g	PD-ED _g	PS-ED _g	PM-EM _g	TMD _g	IPP _g	STAY _g	PE-365 _g	AOL _g	ACAB _g
ÍNDICE	6.11	3.24	6.22	-3.78	-3.86	-11.14	34.28	0.58	2.465	0.335
DECA	3	3	3	10	10	2	1	1	1	4

88

Animal 1 de 2

DUPLO

LEILÃO NELORE DA LAÇADA

DE OLHO NA FAZENDA DE 05 A 09 DE JULHO / 2021

Nelore
da Laçada

2583 PO DA LACADA

Fêmea • BETO 2583 • NELORE PO • 06/09/2010 • 613 kg
Prenhe do RHANDU DA BEABISA - Previsão de parto entre: 24/12/2021 e 02/02/2022

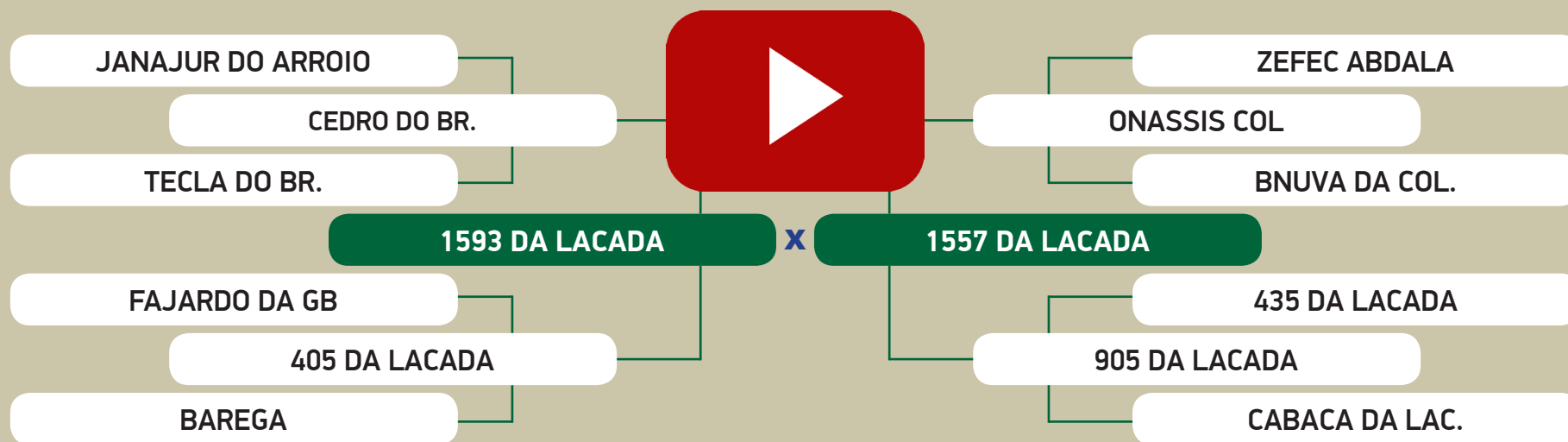

AVALIAÇÃO GENÉTICA - PMGZ

	iABCZ ₉	PD-ED ₉	PS-ED ₉	PM-EM ₉	TMD ₉	IPP ₉	STAY ₉	PE-365 ₉	AOL ₉	ACAB ₉
ÍNDICE	6.58	4.91	5.17	-1.90	0.44	-19.53	30.63	-0.33	0.875	0.468
DECA	3	2	3	10	6	1	4	9	3	3

88

Animal 2 de 2

DUPLO

LEILÃO NELORE DA LAÇADA

DE OLHO NA FAZENDA DE 05 A 09 DE JULHO / 2021

Nelore
da Laçada

2831 PO DA LACADA

Fêmea • BETO 2831 • NELORE PO • 05/11/2011 • 687 kg
Prenhe do MUTRECO FVC - Previsão de parto entre: 12/12/2021 e 21/01/2022

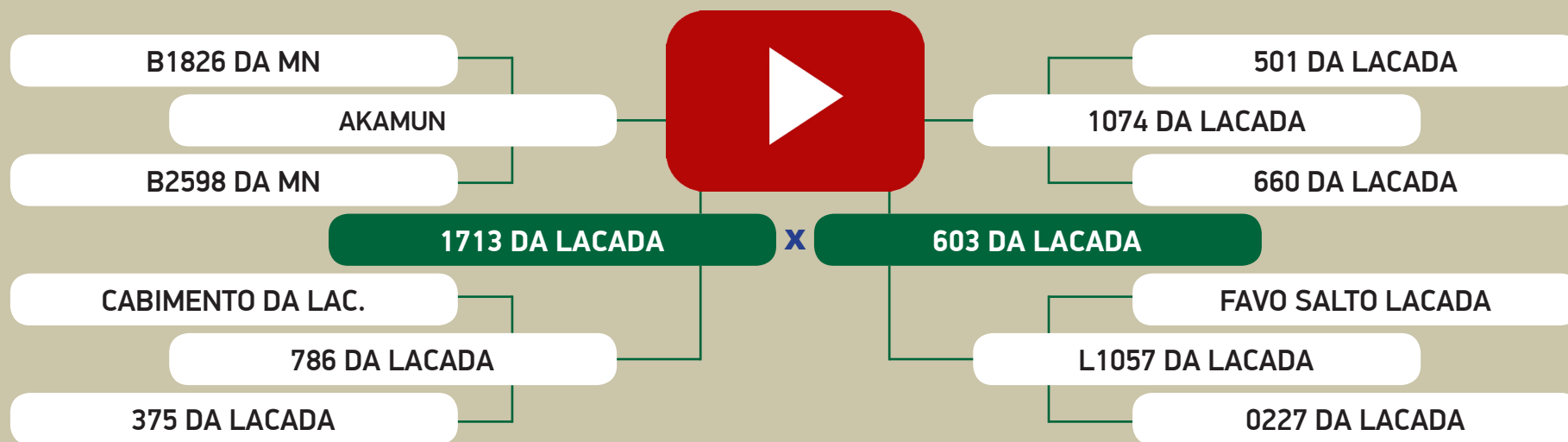

AVALIAÇÃO GENÉTICA - PMGZ

	iABCZ _g	PD-ED _g	PS-ED _g	PM-EM _g	TMD _g	IPP _g	STAY _g	PE-365 _g	AOL _g	ACAB _g
ÍNDICE	7.35	2.69	9.34	-0.88	0.71	-10.22	32.51	0.27	1.762	1.306
DECA	2	4	2	8	5	2	2	3	1	1

89

Animal 1 de 4
QUADRUPLO

LEILÃO NELORE DA LAÇADA

DE OLHO NA FAZENDA DE 05 A 09 DE JULHO / 2021

Nelore
da Laçada

3220 PO DA LACADA

Fêmea • BETO 3220 • NELORE PO • 02/11/2013 • 593 kg
Prenhe do MUTRECO FVC - Previsão de parto entre: 14/11/2021 e 24/12/2021

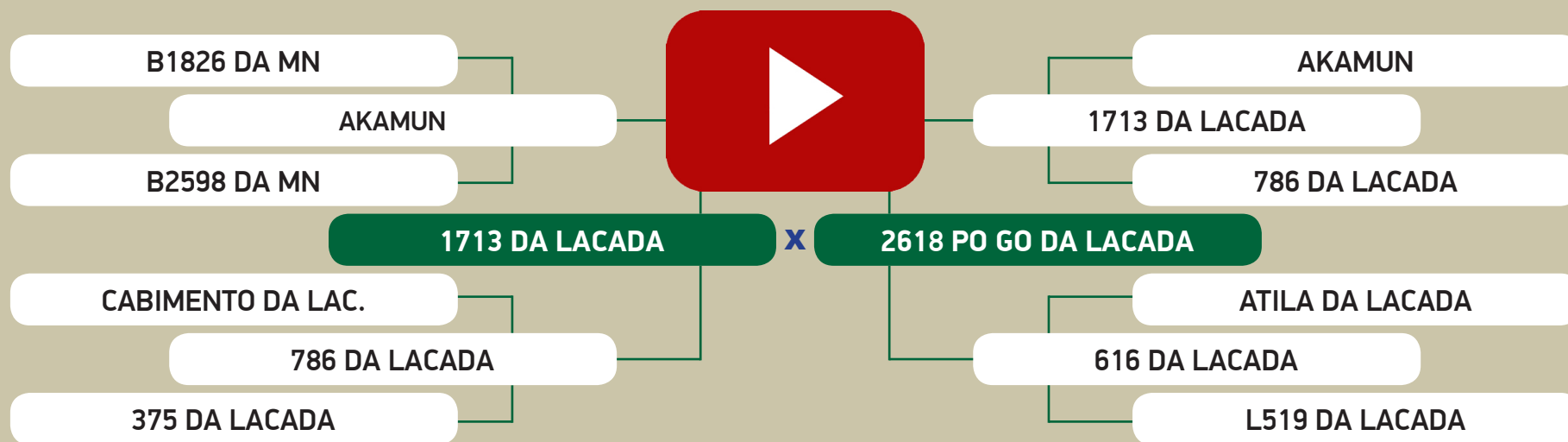

		AVALIAÇÃO GENÉTICA - PMGZ								
	iABCZ _g	PD-ED _g	PS-ED _g	PM-EM _g	TMD _g	IPP _g	STAY _g	PE-365 _g	AOL _g	ACAB _g
ÍNDICE	11.74	5.75	12.71	-1.53	0.91	-7.11	35.83	0.34	3.138	3.253
DECA	1	1	1	9	5	3	1	2	1	1

89

Animal 2 de 4
QUADRUPLO

LEILÃO NELORE DA LAÇADA

DE OLHO NA FAZENDA DE 05 A 09 DE JULHO / 2021

Nelore
da Laçada

3265 PO DA LACADA

Fêmea • BETO 3265 • NELORE PO • 09/12/2013 • 621 kg
Prenhe do REM DULLDOG - Previsão de parto entre: 15/10/2021 e 16/11/2021

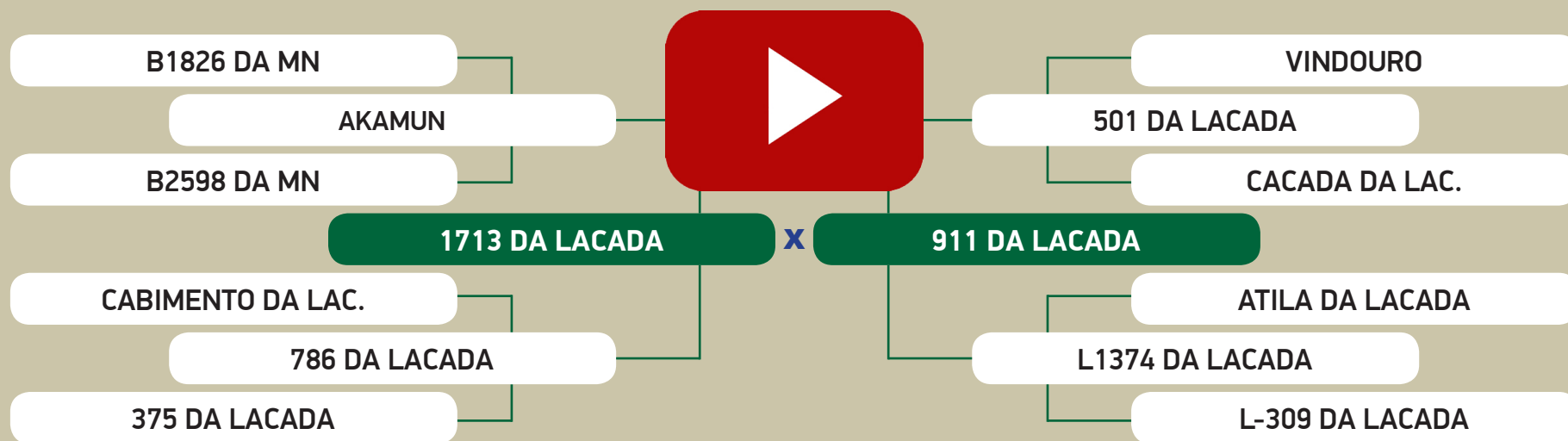

AVALIAÇÃO GENÉTICA - PMGZ

	iABC _g	PD-ED _g	PS-ED _g	PM-EM _g	TMD _g	IPP _g	STAY _g	PE-365 _g	AOL _g	ACAB _g
ÍNDICE	14.06	2.83	11.82	2.75	5.67	-15.57	36.12	0.09	1.882	3.539
DECA	1	3	1	1	1	1	1	5	1	1

89

Animal 3 de 4
QUADRUPLO

LEILÃO NELORE DA LAÇADA

DE OLHO NA FAZENDA DE 05 A 09 DE JULHO / 2021

Nelore
da Laçada

3389 PO DA LACADA

Fêmea • BETO 3389 • NELORE PO • 06/10/2014 • 591 kg
Prenhe do 3624 PO DA LACADA - Previsão de parto entre: 24/12/2021 e 02/02/2022

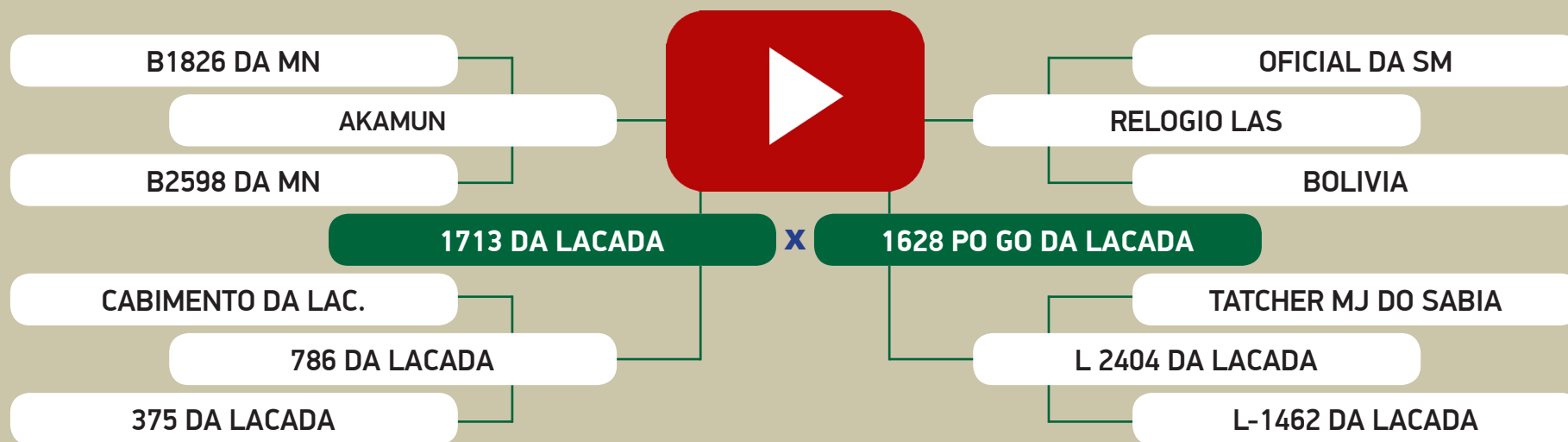

AVALIAÇÃO GENÉTICA - PMGZ

	iABCZ _g	PD-ED _g	PS-ED _g	PM-EM _g	TMD _g	IPP _g	STAY _g	PE-365 _g	AOL _g	ACAB _g
ÍNDICE	10.34	2.60	7.75	-0.61	-0.12	-19.34	34.52	0.76	1.342	1.277
DECA	2	4	2	7	6	1	1	1	2	1

89

Animal 4 de 4
QUADRUPLO

LEILÃO NELORE DA LAÇADA

DE OLHO NA FAZENDA DE 05 A 09 DE JULHO / 2021

Nelore
da Laçada

3390 PO DA LACADA

Fêmea • BETO 3390 • NELORE PO • 06/10/2014 • 619 kg
Prenhe do 3199 PO DA LACADA - Previsão de parto entre: 24/12/2021 e 02/02/2022

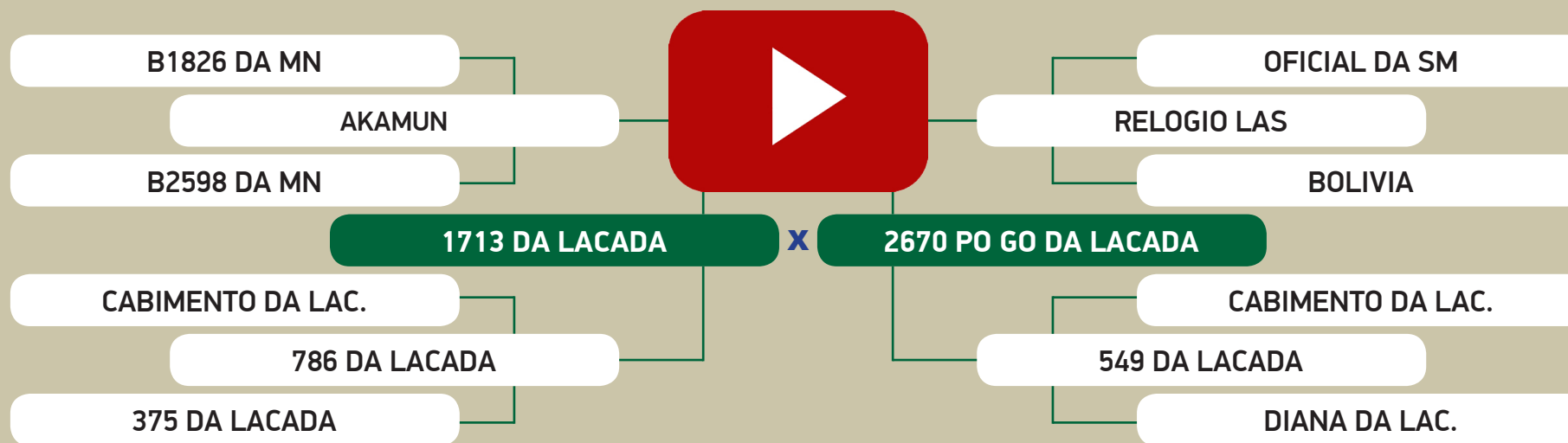

AVALIAÇÃO GENÉTICA - PMGZ

	iABCZ _g	PD-ED _g	PS-ED _g	PM-EM _g	TMD _g	IPP _g	STAY _g	PE-365 _g	AOL _g	ACAB _g
ÍNDICE	6.83	-0.29	2.91	-1.09	-2.34	-14.16	36.47	0.33	0.193	1.688
DECA	3	7	5	8	9	1	1	2	5	1

90

Animal 1 de 1
INDIVIDUAL

LEILÃO NELORE DA LAÇADA

DE OLHO NA FAZENDA DE 05 A 09 DE JULHO / 2021

Nelore
da Laçada

4058 PO DA LACADA

Fêmea • BETO 4058 • NELORE PO • 02/12/2016 • 577 kg
Prenhe do TIGRE DA JANDAIA - Previsão de parto entre: 19/09/2021 e 29/10/2021

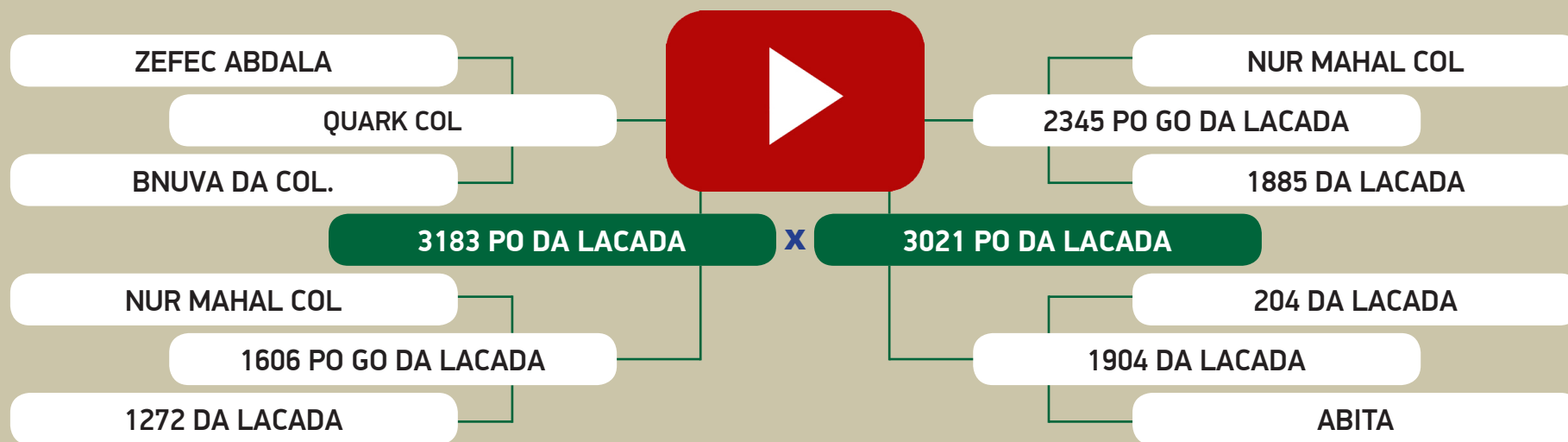

AVALIAÇÃO GENÉTICA - PMGZ

	iABCZ _g	PD-ED _g	PS-ED _g	PM-EM _g	TMD _g	IPP _g	STAY _g	PE-365 _g	AOL _g	ACAB _g
ÍNDICE	8.72	3.21	5.55	-0.57	0.85	-9.82	34.40	0.54	1.908	0.536
DECA	2	3	3	7	5	2	1	1	1	3

91

Animal 1 de 2

DUPLO

LEILÃO NELORE DA LAÇADA

DE OLHO NA FAZENDA DE 05 A 09 DE JULHO / 2021

Nelore
da Laçada

3804 PO DA LACADA

Fêmea • BETO 3804 • NELORE PO • 14/12/2015 • 553 kg
Prenhe do MUTRECO FVC - Previsão de parto entre: 15/10/2021 e 16/11/2021

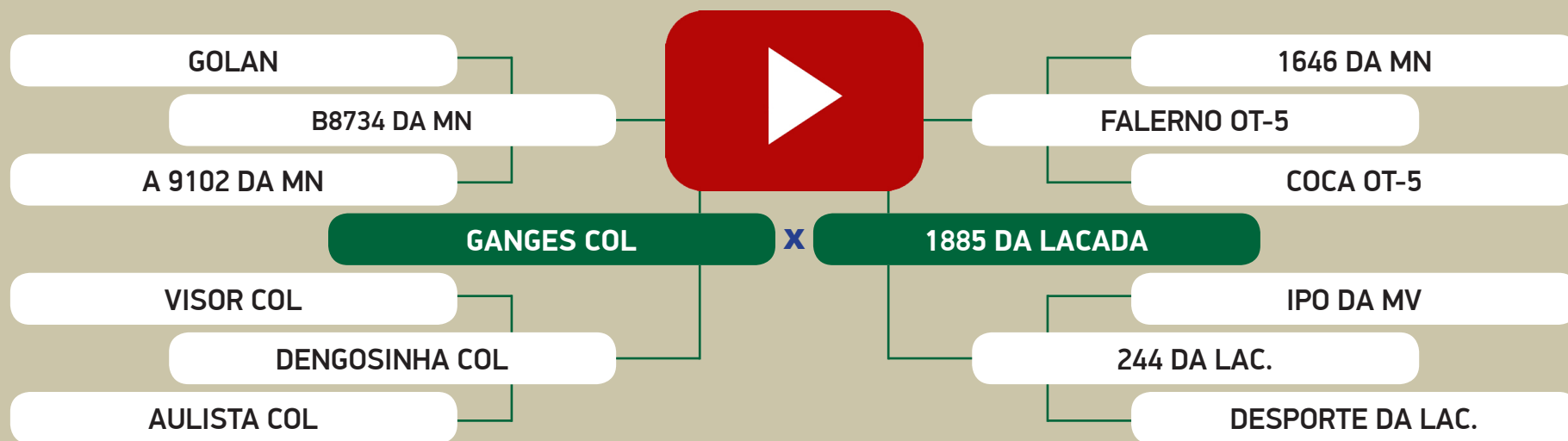

AValiação GENÉTICA - PMGZ

	iABCZ _g	PD-ED _g	PS-ED _g	PM-EM _g	TMD _g	IPP _g	STAY _g	PE-365 _g	AOL _g	ACAB _g
ÍNDICE	11.15	0.96	9.27	-0.03	1.02	-12.87	36.21	0.71	0.943	0.771
DECA	1	6	2	6	5	2	1	1	2	2

91

Animal 2 de 2

DUPLO

LEILÃO NELORE DA LAÇADA

DE OLHO NA FAZENDA DE 05 A 09 DE JULHO / 2021

Nelore
da Laçada

4004 PO DA LACADA

Fêmea • BETO 4004 • NELORE PO • 06/11/2016 • 659 kg

Prenhe do 384 PO TO DA LACADA - Previsão de parto entre: 31/12/2021 e 09/02/2022

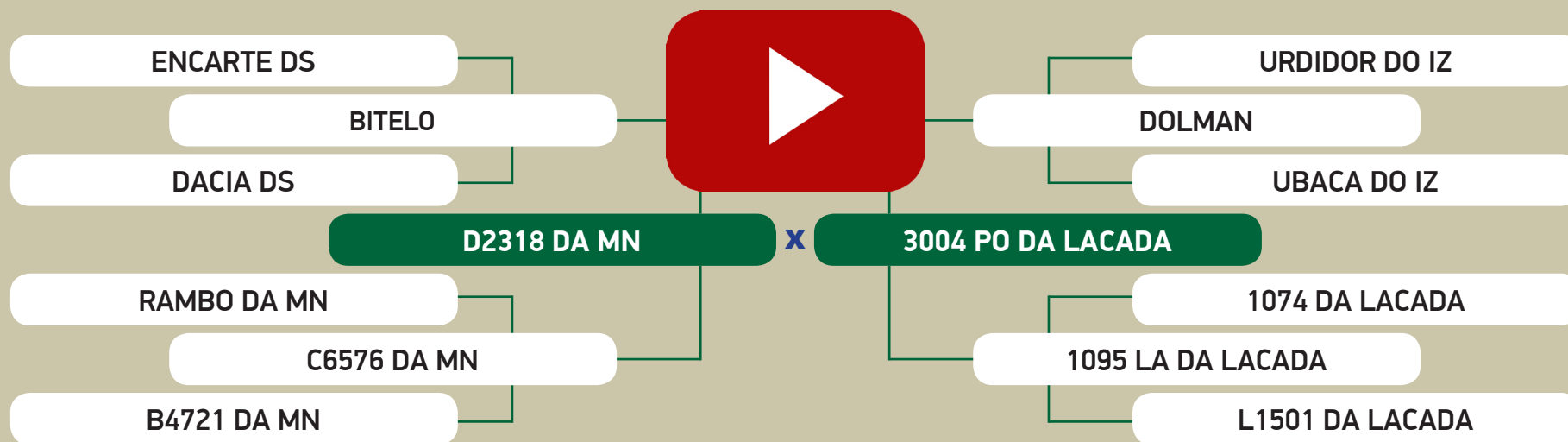

AVALIAÇÃO GENÉTICA - PMGZ

	iABCZ ₉	PD-ED ₉	PS-ED ₉	PM-EM ₉	TMD ₉	IPP ₉	STAY ₉	PE-365 ₉	AOL ₉	ACAB ₉
ÍNDICE	21.96	8.00	17.74	2.47	7.74	-21.45	39.11	0.26	3.178	0.959
DECA	1	1	1	1	1	1	1	3	1	2

92

Animal 1 de 3

TRIPLO

LEILÃO NELORE DA LAÇADA

DE OLHO NA FAZENDA DE 05 A 09 DE JULHO / 2021

Nelore
da Laçada

3579 PO DA LACADA

Fêmea • BETO 3579 • NELORE MOCHO PO • 29/08/2015 • 595 kg
Prenhe do 4073 PO DA LACADA - Previsão de parto entre: 01/10/2021 e 10/11/2021

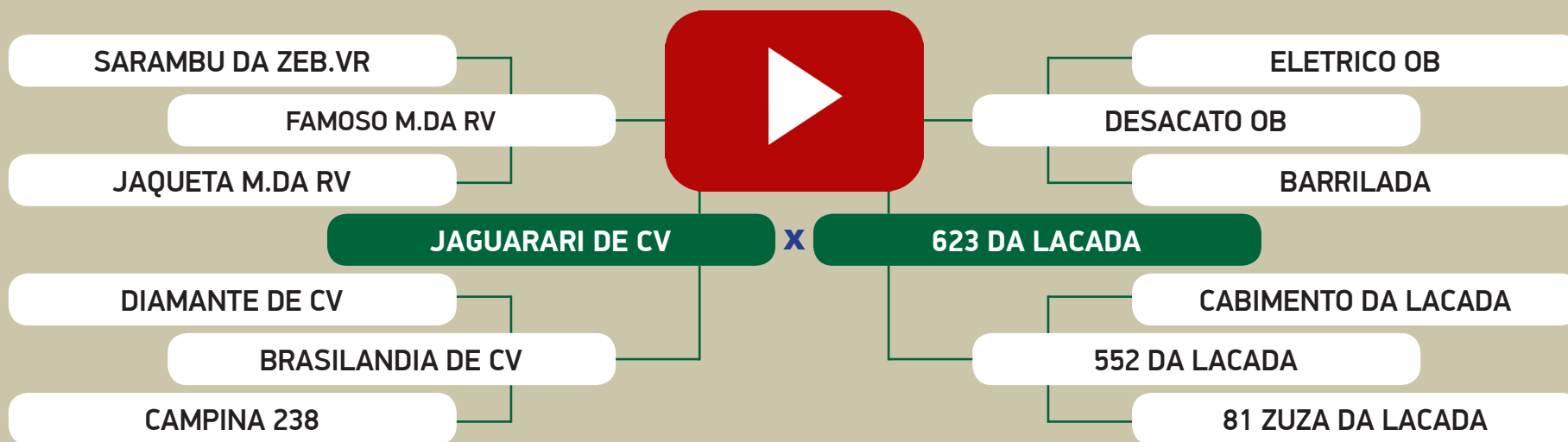

AValiação GENÉTICA - PMGZ

	iABCZ _g	PD-ED _g	PS-ED _g	PM-EM _g	TMD _g	IPP _g	STAY _g	PE-365 _g	AOL _g	ACAB _g
ÍNDICE	4.39	2.07	10.16	-0.06	0.28	-6.20	28.22	0.13	2.092	1.274
DECA	4	4	1	6	6	3	7	4	1	1

92

Animal 2 de 3

TRIPLO

LEILÃO NELORE DA LAÇADA

DE OLHO NA FAZENDA DE 05 A 09 DE JULHO / 2021

Nelore
da Laçada

3953 PO DA LACADA

Fêmea • BETO 3953 • NELORE MOCHO PO • 15/10/2016 • 629 kg
Prenhe do CORONEL DA MN - Previsão de parto entre: 19/09/2021 e 29/10/2021

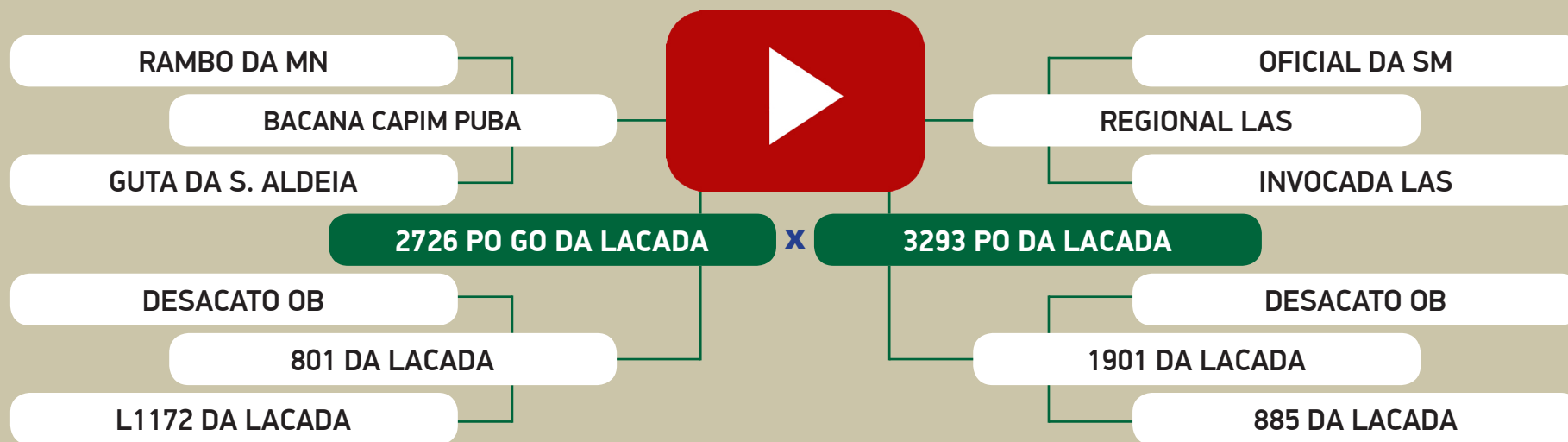

		AVALIAÇÃO GENÉTICA - PMGZ									
		iABCZ ₉	PD-ED ₉	PS-ED ₉	PM-EM ₉	TMD ₉	IPP ₉	STAY ₉	PE-365 ₉	AOL ₉	ACAB ₉
ÍNDICE		-0.57	3.98	6.15	-2.42	-2.19	7.83	27.88	-0.01	0.832	-0.938
DECA		7	2	3	10	9	9	8	6	3	9

92

Animal 3 de 3

TRIPLO

LEILÃO NELORE DA LAÇADA

DE OLHO NA FAZENDA DE 05 A 09 DE JULHO / 2021

Nelore
da Laçada

4085 PO DA LACADA

Fêmea • BETO 4085 • NELORE MOCHO PO • 10/12/2016 • 593 kg
Prenhe do RHANDU DA BEABISA - Previsão de parto entre: 23/01/2021 e 04/03/2021

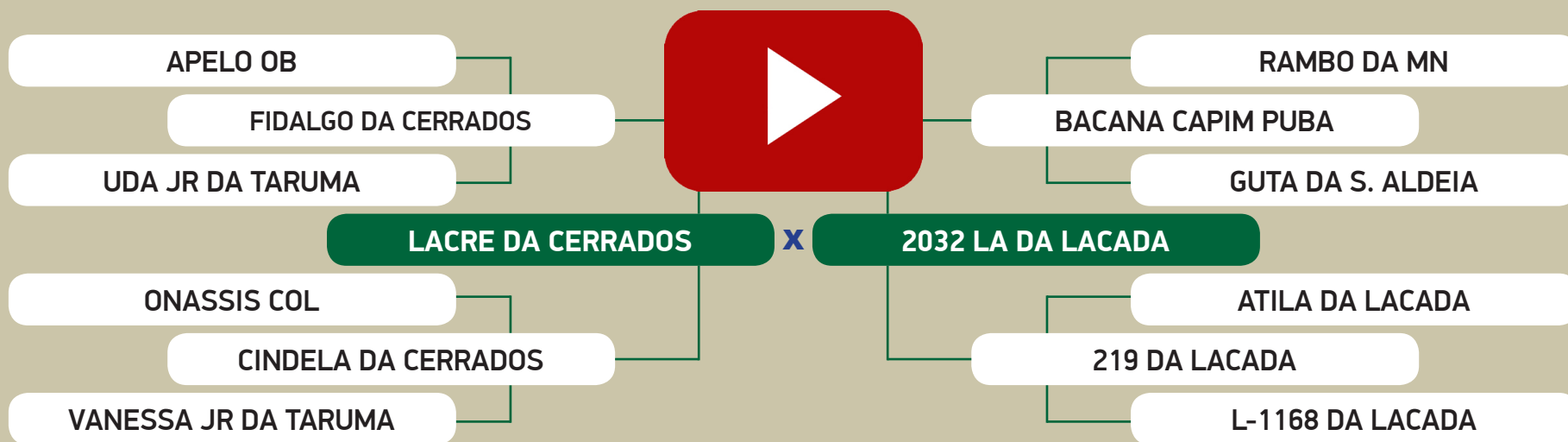

		AVALIAÇÃO GENÉTICA - PMGZ								
	iABCZ _g	PD-ED _g	PS-ED _g	PM-EM _g	TMD _g	IPP _g	STAY _g	PE-365 _g	AOL _g	ACAB _g
ÍNDICE	7.54	5.69	12.64	0.48	3.80	-11.02	26.23	0.04	0.223	-0.781
DECA	2	1	1	4	2	2	9	6	5	9

93

Animal 1 de 1
INDIVIDUAL

LEILÃO NELORE DA LAÇADA

DE OLHO NA FAZENDA DE 05 A 09 DE JULHO / 2021

Nelore
da Laçada

2032 LA DA LACADA

Fêmea • BETU 2032 • NELORE MOCHO PC • 27/11/2014 • 599 kg
Prenhe do 3199 PO DA LACADA - Previsão de parto entre: 22/11/2020 e 01/01/2021

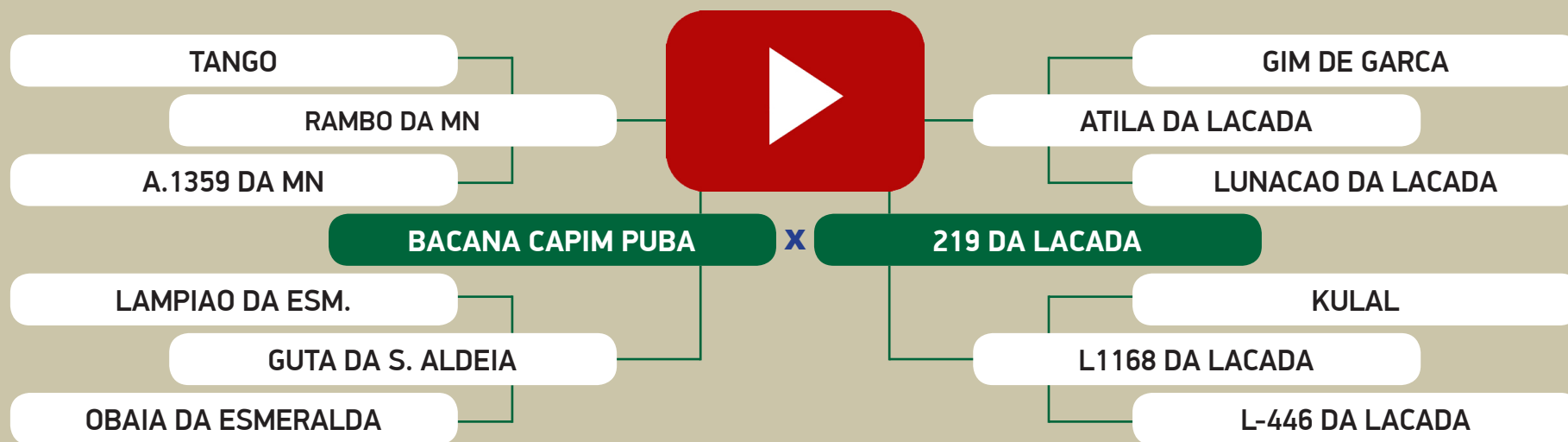

		AVALIAÇÃO GENÉTICA - PMGZ								
	iABCZ ₉	PD-ED ₉	PS-ED ₉	PM-EM ₉	TMD ₉	IPP ₉	STAY ₉	PE-365 ₉	AOL ₉	ACAB ₉
ÍNDICE	-0.77	4.68	7.10	-1.94	-0.62	6.05	26.35	-0.48	0.114	-0.312
DECA	7	2	2	10	7	8	9	10	5	7

94

Animal 1 de 5

QUINTUPLO

LEILÃO NELORE DA LAÇADA

DE OLHO NA FAZENDA DE 05 A 09 DE JULHO / 2021

Nelore
da Laçada

2068 LA DA LACADA

Fêmea • BETU 2068 • NELORE MOCHO PC • 20/09/2015 • 601 kg
Prenhe do TIGRE DA JANDAIA - Previsão de parto entre: 14/11/2021 e 24/12/2021

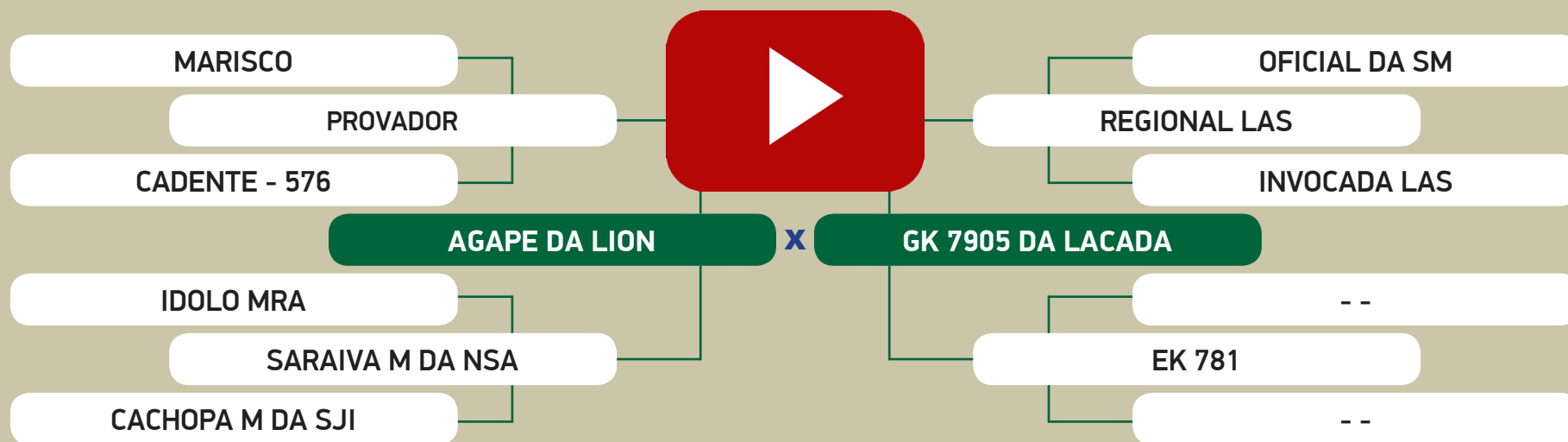

AVALIAÇÃO GENÉTICA - PMGZ

	iABCZ _g	PD-ED _g	PS-ED _g	PM-EM _g	TMD _g	IPP _g	STAY _g	PE-365 _g	AOL _g	ACAB _g
ÍNDICE	5.05	0.57	8.32	0.01	0.34	-4.43	31.02	0.37	2.168	1.501
DECA	4	6	2	6	6	4	4	2	1	1

94

Animal 2 de 5

QUINTUPLO

LEILÃO NELORE DA LAÇADA

DE OLHO NA FAZENDA DE 05 A 09 DE JULHO / 2021

Nelore
da Laçada

2140 LA DA LACADA

Fêmea • BETU 2140 • NELORE MOCHO PC • 26/09/2016 • 657 kg
Prenhe do 384 PO TO DA LACADA - Previsão de parto entre: 01/10/2021 e 10/11/2021

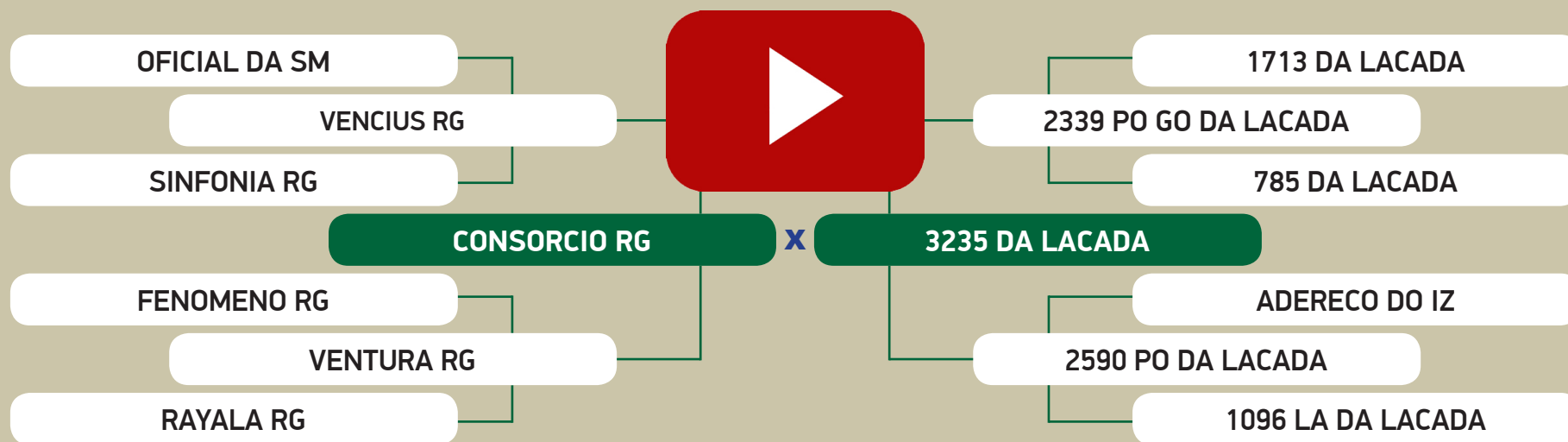

AVALIAÇÃO GENÉTICA - PMGZ

	iABCZ _g	PD-ED _g	PS-ED _g	PM-EM _g	TMD _g	IPP _g	STAY _g	PE-365 _g	AOL _g	ACAB _g
ÍNDICE	6.73	2.67	6.38	0.64	2.41	-8.41	32.57	-0.20	0.072	0.582
DECA	3	4	3	4	3	3	2	8	6	3

94

Animal 3 de 5

QUINTUPLO

LEILÃO NELORE DA LAÇADA

DE OLHO NA FAZENDA DE 05 A 09 DE JULHO / 2021

Nelore
da Laçada

2170 LA DA LACADA

Fêmea • BETU 2170 • NELORE MOCHO PC • 30/11/2016 • 641 kg
Prenhe do REM DULLDOG - Previsão de parto entre: 19/09/2021 e 29/10/2021

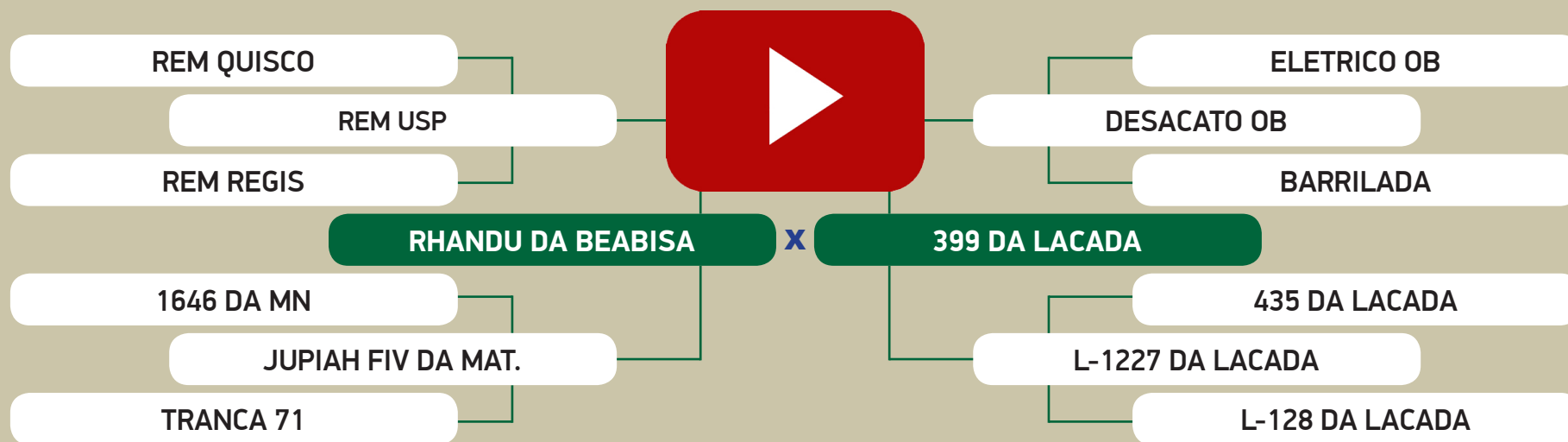

AValiação GENÉTICA - PMGZ

	iABCZ ₉	PD-ED ₉	PS-ED ₉	PM-EM ₉	TMD ₉	IPP ₉	STAY ₉	PE-365 ₉	AOL ₉	ACAB ₉
ÍNDICE	13.08	6.42	13.31	2.35	6.36	-7.63	33.73	0.10	0.985	-0.115
DECA	1	1	1	1	1	3	1	5	2	6

94

Animal 4 de 5

QUINTUPLO

LEILÃO NELORE DA LAÇADA

DE OLHO NA FAZENDA DE 05 A 09 DE JULHO / 2021

Nelore
da Laçada

2180 LA DA LACADA

Fêmea • BETU 2180 • NELORE MOCHO PC • 12/12/2016 • 627 kg
Prenhe do 384 PO TO DA LACADA - Previsão de parto entre: 01/10/2021 e 10/11/2021

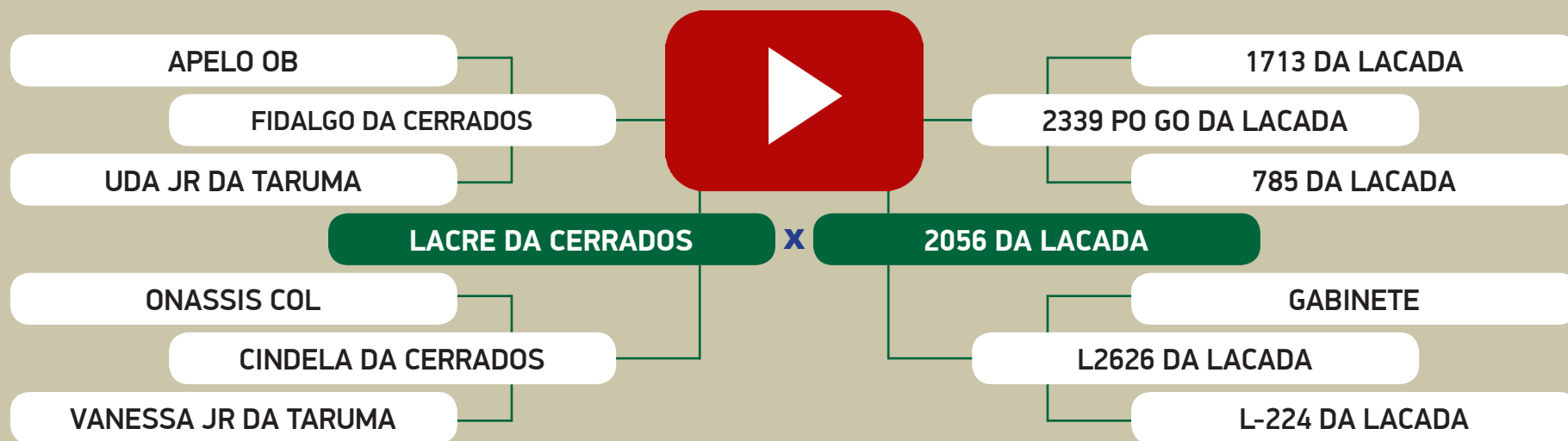

AValiação GENÉTICA - PMGZ

	iABCZ _g	PD-ED _g	PS-ED _g	PM-EM _g	TMD _g	IPP _g	STAY _g	PE-365 _g	AOL _g	ACAB _g
ÍNDICE	6.51	0.65	7.83	0.47	0.49	-13.68	31.85	-0.14	-0.327	2.234
DECA	3	6	2	4	6	1	3	8	7	1

94

Animal 5 de 5

QUINTUPLO

LEILÃO NELORE DA LAÇADA

DE OLHO NA FAZENDA DE 05 A 09 DE JULHO / 2021

Nelore
da Laçada

2182 LA DA LACADA

Fêmea • BETU 2182 • NELORE MOCHO PC • 17/12/2016 • 630 kg
Prenhe do 4073 PO DA LACADA - Previsão de parto entre: 01/10/2021 e 10/11/2021

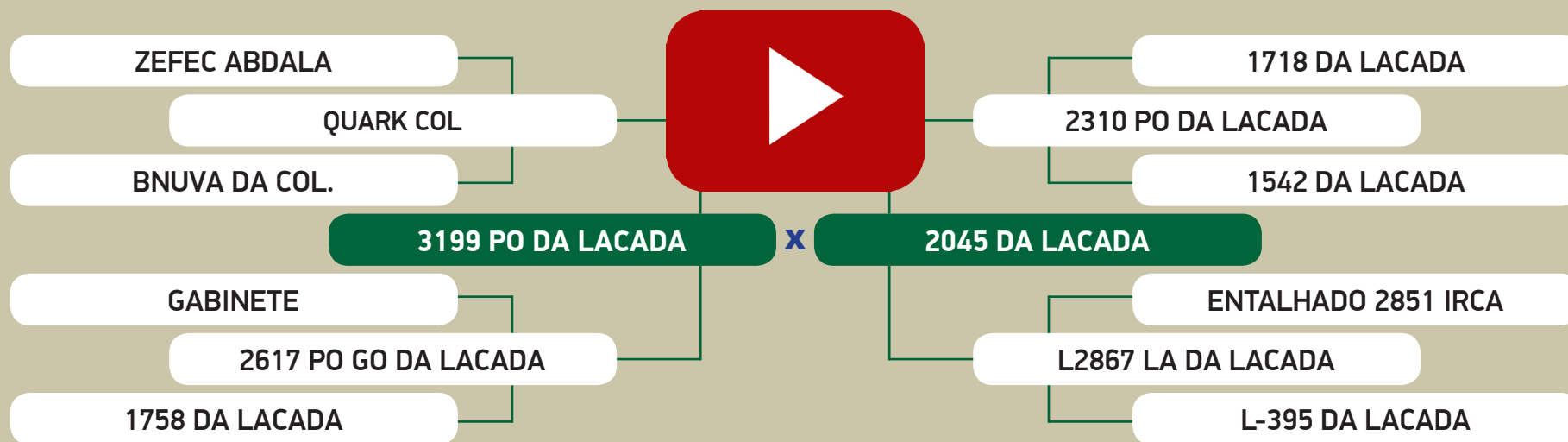

AValiação GENÉTICA - PMGZ

	iABC ₉	PD-ED ₉	PS-ED ₉	PM-EM ₉	TMD ₉	IPP ₉	STAY ₉	PE-365 ₉	AOL ₉	ACAB ₉
ÍNDICE	7.17	3.91	6.61	0.32	3.01	-20.45	27.44	0.48	0.367	1.052
DECA	3	2	3	5	2	1	8	1	4	1

95

Animal 1 de 1
INDIVIDUAL

LEILÃO NELORE DA LAÇADA

DE OLHO NA FAZENDA DE 05 A 09 DE JULHO / 2021



1985 LA DA LACADA

Fêmea • BETU 1985 • NELORE PC • 20/01/2014 • 755 kg
Prenhe do TIGRE DA JANDAIA - Previsão de parto entre: 19/09/2021 e 29/10/2021

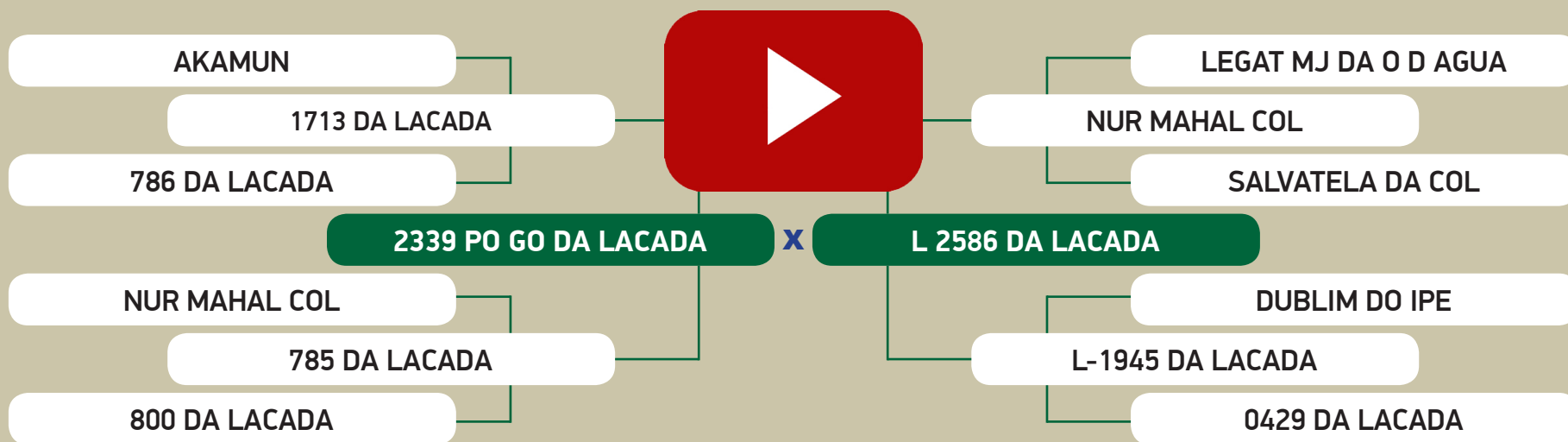

		AVALIAÇÃO GENÉTICA - PMGZ								
	iABCZ ₉	PD-ED ₉	PS-ED ₉	PM-EM ₉	TMD ₉	IPP ₉	STAY ₉	PE-365 ₉	AOL ₉	ACAB ₉
ÍNDICE	17.32	5.21	10.86	-1.01	1.88	-42.78	38.21	-0.08	1.280	0.217
DECA	1	2	1	8	4	1	1	7	2	4

96

Animal 1 de 3

TRIPLO

LEILÃO NELORE DA LAÇADA

DE OLHO NA FAZENDA DE 05 A 09 DE JULHO / 2021

Nelore
da Laçada

1602 PO GO DA LACADA

Fêmea • BETU 1602 • NELORE PC • 21/11/2010 • 677 kg

Prenhe do MUTRECO FVC - Previsão de parto entre: 14/11/2021 e 24/12/2021

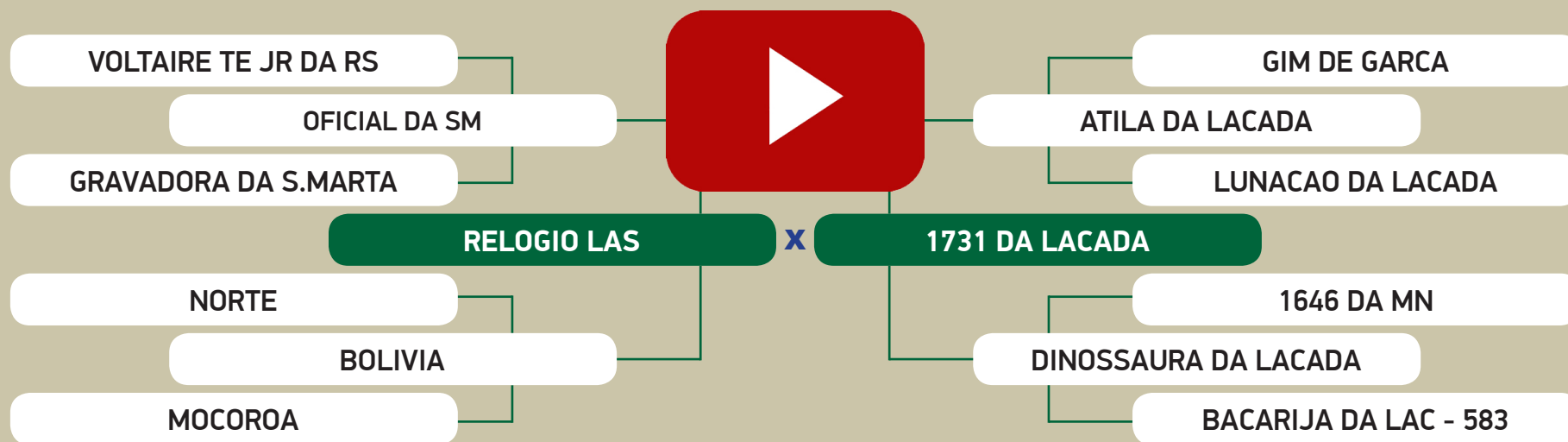

AVALIAÇÃO GENÉTICA - PMGZ

	iABC ₉	PD-ED ₉	PS-ED ₉	PM-EM ₉	TMD ₉	IPP ₉	STAY ₉	PE-365 ₉	AOL ₉	ACAB ₉
ÍNDICE	10.05	1.42	3.90	1.25	2.13	-17.20	37.59	-0.34	0.499	-0.864
DECA	2	5	4	3	3	1	1	9	4	9

96

Animal 2 de 3

TRIPLO

LEILÃO NELORE DA LAÇADA

DE OLHO NA FAZENDA DE 05 A 09 DE JULHO / 2021

Nelore
da Laçada

1723 LA DA LACADA

Fêmea • BETU 1723 • NELORE PC • 17/10/2011 • 731 kg

Prenhe do 384 PO TO DA LACADA - Previsão de parto entre: 01/10/2021 e 10/11/2021

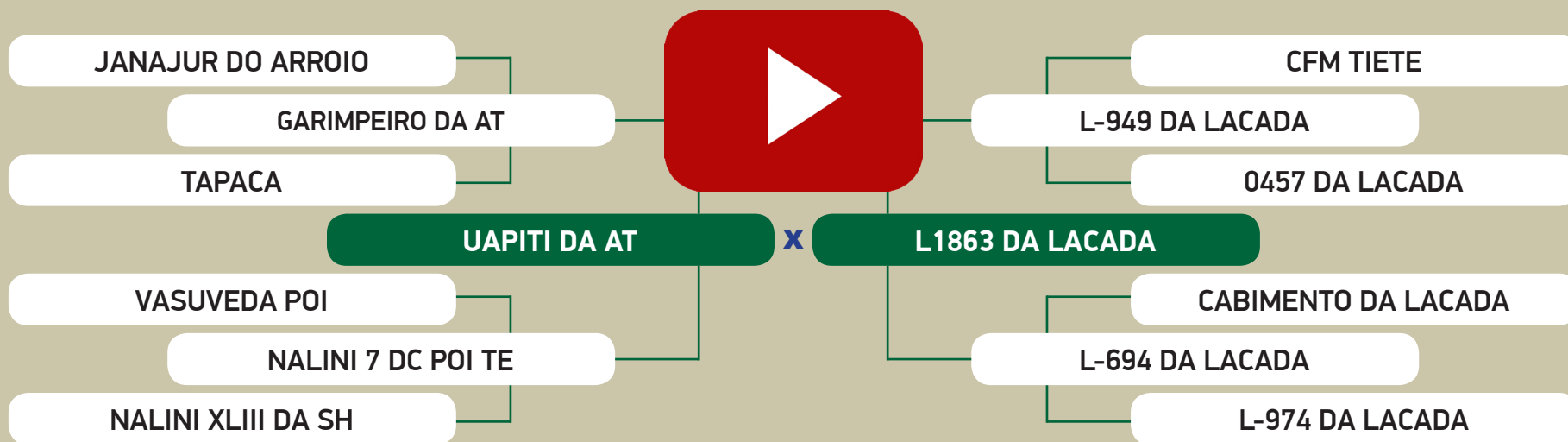

AVALIAÇÃO GENÉTICA - PMGZ

	iABCZ ₉	PD-ED ₉	PS-ED ₉	PM-EM ₉	TMD ₉	IPP ₉	STAY ₉	PE-365 ₉	AOL ₉	ACAB ₉
ÍNDICE	3.16	-0.92	-0.67	-1.28	-2.74	0.96	38.77	-0.28	0.620	0.878
DECA	5	8	7	9	9	6	1	9	4	2

96

Animal 3 de 3

TRIPLO

LEILÃO NELORE DA LAÇADA

DE OLHO NA FAZENDA DE 05 A 09 DE JULHO / 2021



1730 LA DA LACADA

Fêmea • BETU 1730 • NELORE PC • 04/11/2011 • 679 kg
Prenhe do KOCHI KA - Previsão de parto entre: 14/11/2021 e 24/12/2021

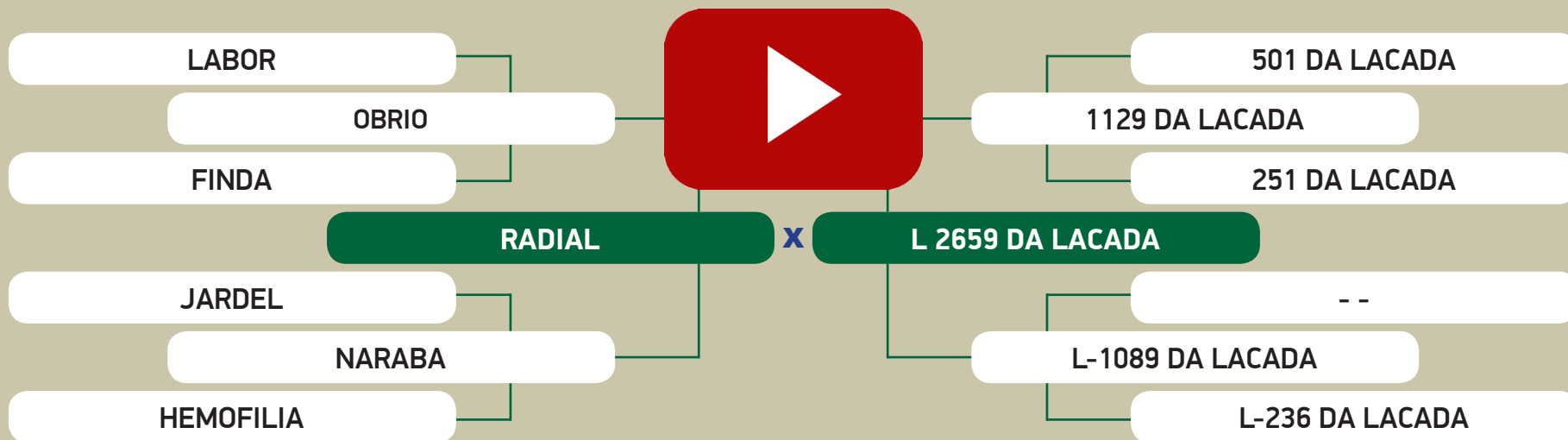

		AVALIAÇÃO GENÉTICA - PMGZ								
	iABCZ ₉	PD-ED ₉	PS-ED ₉	PM-EM ₉	TMD ₉	IPP ₉	STAY ₉	PE-365 ₉	AOL ₉	ACAB ₉
ÍNDICE	19.24	7.28	12.36	0.70	4.19	-25.60	40.02	0.23	0.688	0.787
DECA	1	1	1	4	2	1	1	3	3	2

97

Animal 1 de 2

DUPLO

LEILÃO NELORE DA LAÇADA

DE OLHO NA FAZENDA DE 05 A 09 DE JULHO / 2021

Nelore
da Laçada

2031 LA DA LACADA

Fêmea • BETU 2031 • NELORE PC • 26/11/2014 • 781 kg
Prenhe do TIGRE DA JANDAIA - Previsão de parto entre: 14/11/2021 e 24/12/2021

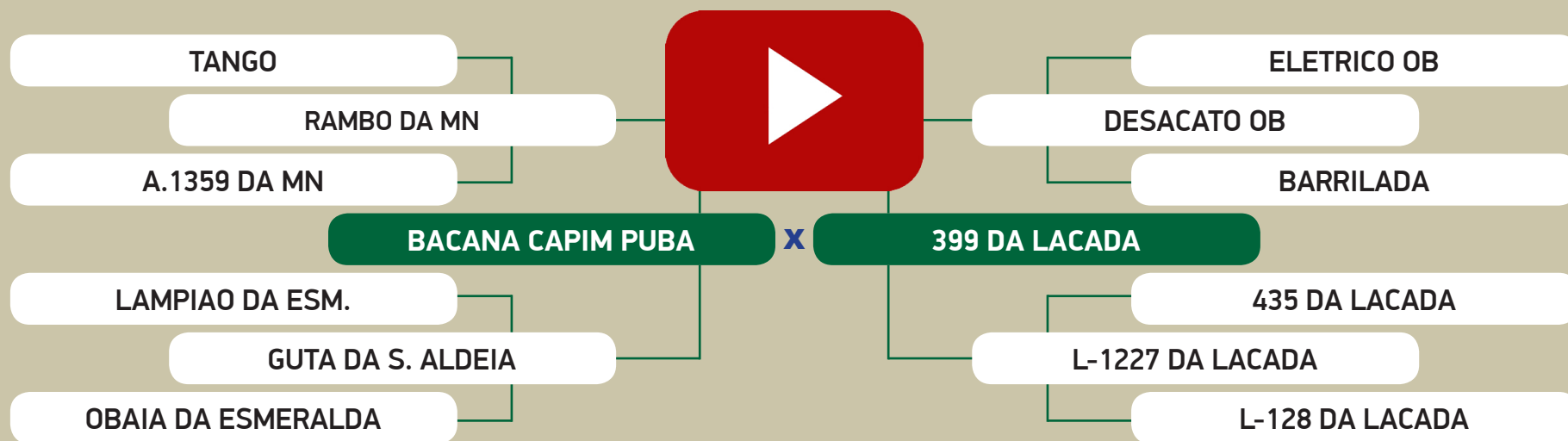

AVALIAÇÃO GENÉTICA - PMGZ

	iABCZ ₉	PD-ED ₉	PS-ED ₉	PM-EM ₉	TMD ₉	IPP ₉	STAY ₉	PE-365 ₉	AOL ₉	ACAB ₉
ÍNDICE	0.41	3.32	5.37	-0.97	-0.20	4.26	28.86	-0.50	0.056	-2.106
DECA	6	3	3	8	7	8	6	10	6	10

97

Animal 2 de 2

DUPLO

LEILÃO NELORE DA LAÇADA

DE OLHO NA FAZENDA DE 05 A 09 DE JULHO / 2021

Nelore
da Laçada

2067 LA DA LACADA

Fêmea • BETU 2067 • NELORE PC • 20/09/2015 • 767 kg

Prenhe do 3624 PO DA LACADA - Previsão de parto entre: 23/01/2022 e 04/03/2022

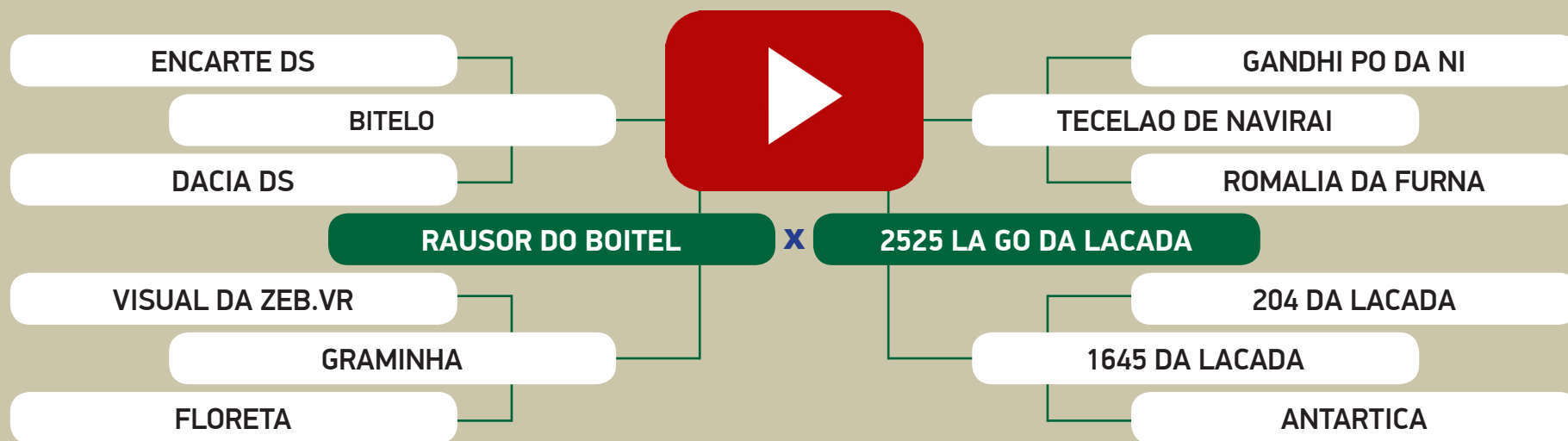

AVALIAÇÃO GENÉTICA - PMGZ

	iABCZ ₉	PD-ED ₉	PS-ED ₉	PM-EM ₉	TMD ₉	IPP ₉	STAY ₉	PE-365 ₉	AOL ₉	ACAB ₉
ÍNDICE	17.35	9.21	19.09	0.62	6.22	4.79	38.05	0.49	0.180	0.687
DECA	1	1	1	4	1	8	1	1	5	2

98

Animal 1 de 3

TRIPLO

LEILÃO NELORE DA LAÇADA

DE OLHO NA FAZENDA DE 05 A 09 DE JULHO / 2021

Nelore
da Laçada

1789 LA DA LACADA

Fêmea • BETU 1789 • NELORE PC • 04/01/2012 • 563 kg
Prenhe do RHANDU DA BEABISA - Previsão de parto entre: 28/11/2021 e 07/01/2022

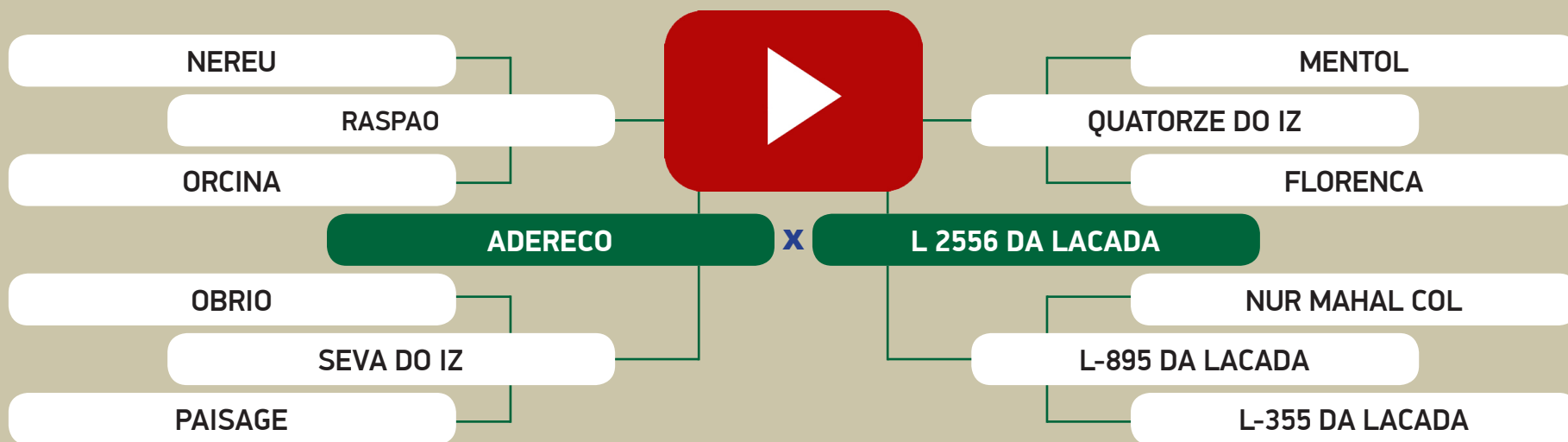

AValiação GENÉTICA - PMGZ

	iABCZ ₉	PD-ED ₉	PS-ED ₉	PM-EM ₉	TMD ₉	IPP ₉	STAY ₉	PE-365 ₉	AOL ₉	ACAB ₉
ÍNDICE	12.11	1.02	4.76	1.60	2.77	-28.42	35.54	0.32	1.733	-1.271
DECA	1	5	4	2	3	1	1	2	1	10

98

Animal 2 de 3

TRIPLO

LEILÃO NELORE DA LAÇADA

DE OLHO NA FAZENDA DE 05 A 09 DE JULHO / 2021



1805 LA DA LACADA

Fêmea • BETU 1805 • NELORE PC • 12/01/2012 • 593 kg

Prenhe do 3624 PO DA LACADA - Previsão de parto entre: 10/01/2022 e 19/02/2022

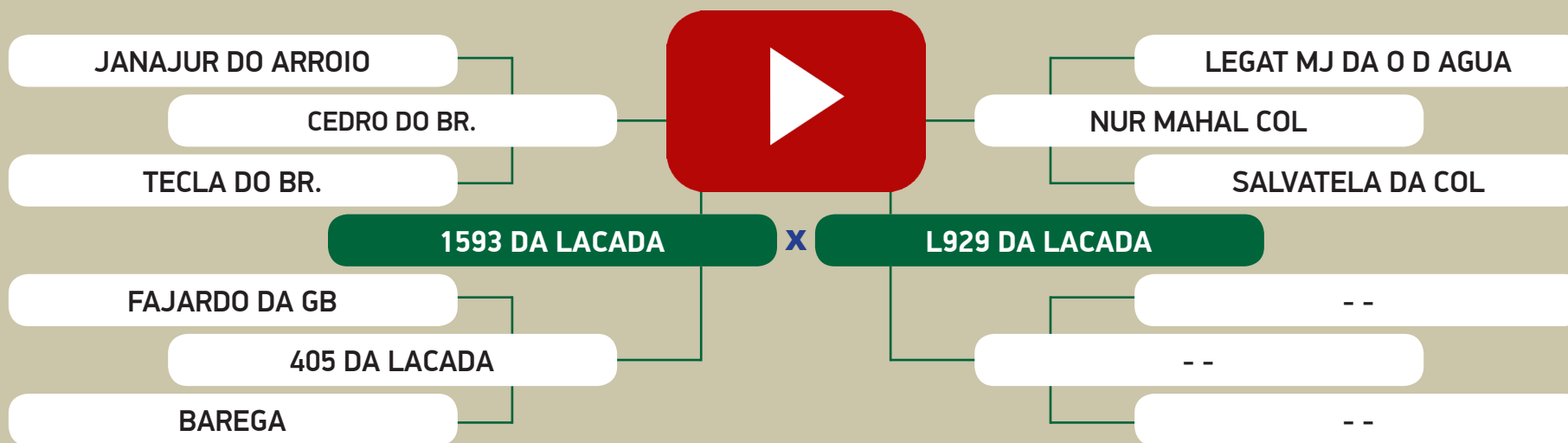

		AVALIAÇÃO GENÉTICA - PMGZ									
		iABC ₉	PD-ED ₉	PS-ED ₉	PM-EM ₉	TMD ₉	IPP ₉	STAY ₉	PE-365 ₉	AOL ₉	ACAB ₉
ÍNDICE		11.38	-2.67	2.15	1.68	1.10	-23.70	41.33	0.07	0.745	1.310
DECA		1	9	5	2	5	1	1	5	3	1

98

Animal 3 de 3

TRIPLO

LEILÃO NELORE DA LAÇADA

DE OLHO NA FAZENDA DE 05 A 09 DE JULHO / 2021



2051 LA DA LACADA

Fêmea • BETU 2051 • NELORE PC • 06/01/2015 • 674 kg

Prenhe do 3624 PO DA LACADA - Previsão de parto entre: 23/01/2022 e 04/03/2022

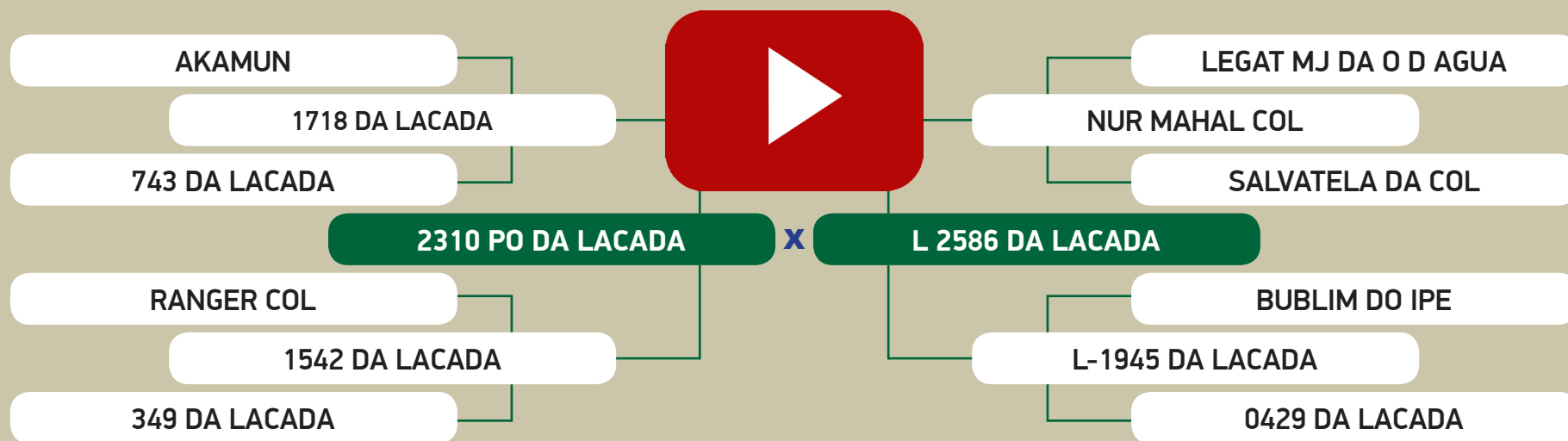

		AVALIAÇÃO GENÉTICA - PMGZ								
	iABCZ ₉	PD-ED ₉	PS-ED ₉	PM-EM ₉	TMD ₉	IPP ₉	STAY ₉	PE-365 ₉	AOL ₉	ACAB ₉
ÍNDICE	13.79	2.93	7.56	-1.13	0.06	-27.79	39.51	0.20	1.440	0.379
DECA	1	3	2	9	6	1	1	4	1	3

99

Animal 1 de 4
QUADRUPLO

LEILÃO NELORE DA LAÇADA

DE OLHO NA FAZENDA DE 05 A 09 DE JULHO / 2021

Nelore
da Laçada

1938 LA DA LACADA

Fêmea • BETU 1938 • NELORE PC • 06/11/2013 • 533 kg
Prenhe do GANGES COL - Previsão de parto entre: 14/11/2021 e 24/12/2021

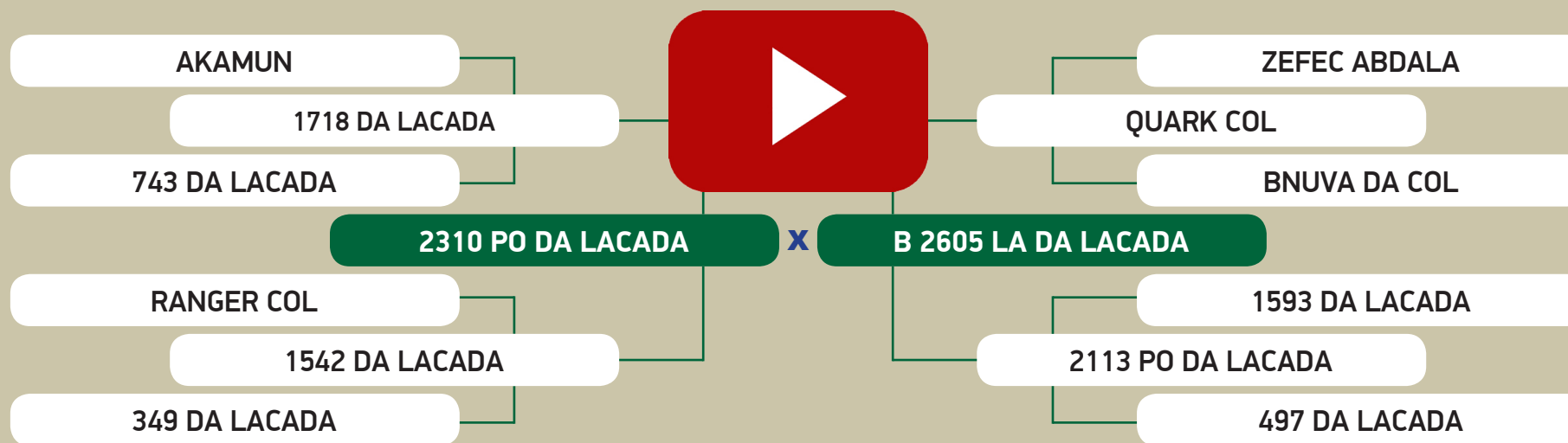

		AVALIAÇÃO GENÉTICA - PMGZ									
		iABCZ ₉	PD-ED ₉	PS-ED ₉	PM-EM ₉	TMD ₉	IPP ₉	STAY ₉	PE-365 ₉	AOL ₉	ACAB ₉
ÍNDICE		14.40	0.35	6.50	2.24	2.16	-34.14	37.45	0.34	1.856	2.601
DECA		1	6	3	1	3	1	1	2	1	1

99

Animal 2 de 4
QUADRUPLO

LEILÃO NELORE DA LAÇADA

DE OLHO NA FAZENDA DE 05 A 09 DE JULHO / 2021

Nelore
da Laçada

1963 LA DA LACADA

Fêmea • BETU 1963 • NELORE PC • 14/12/2013 • 615 kg

Prenhe do ADDITIVUS DA LACADA - Previsão de parto entre: 10/01/2022 e 19/02/2022

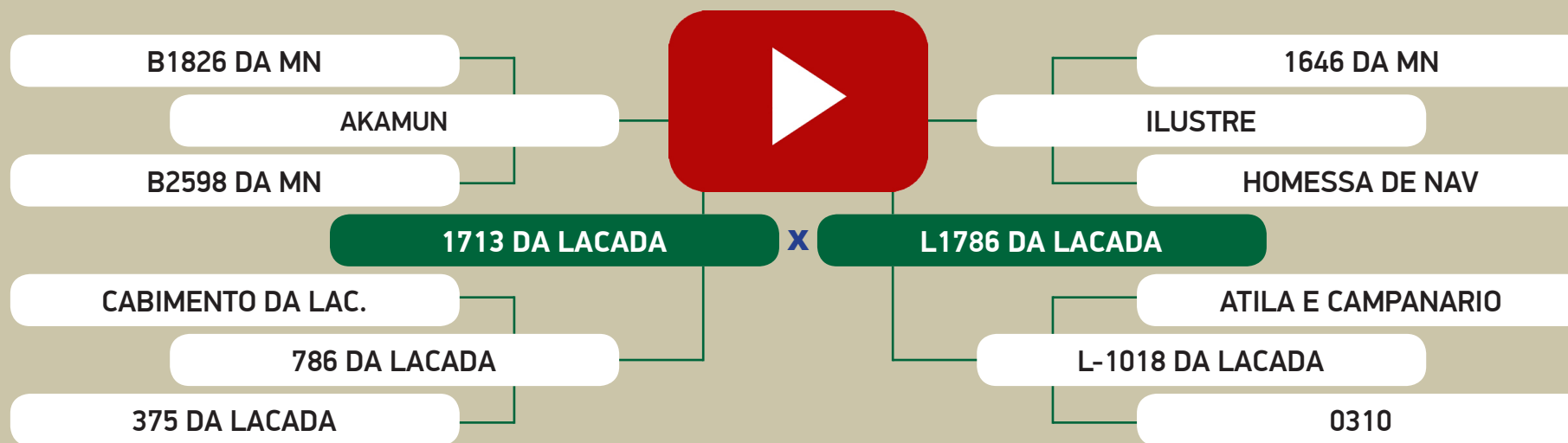

AVALIAÇÃO GENÉTICA - PMGZ

	iABCZ _g	PD-ED _g	PS-ED _g	PM-EM _g	TMD _g	IPP _g	STAY _g	PE-365 _g	AOL _g	ACAB _g
ÍNDICE	4.78	-0.25	4.01	-2.33	-2.23	-15.16	34.51	-0.27	1.181	1.908
DECA	4	7	4	10	9	1	1	9	2	1

99

Animal 3 de 4

QUADRUPLO

LEILÃO NELORE DA LAÇADA

DE OLHO NA FAZENDA DE 05 A 09 DE JULHO / 2021

Nelore
da Laçada

2077 LA DA LACADA

Fêmea • BETU 2077 • NELORE PC • 18/10/2015 • 551 kg
Prenhe do CORONEL DA MN - Previsão de parto entre: 12/12/2021 e 21/01/2022

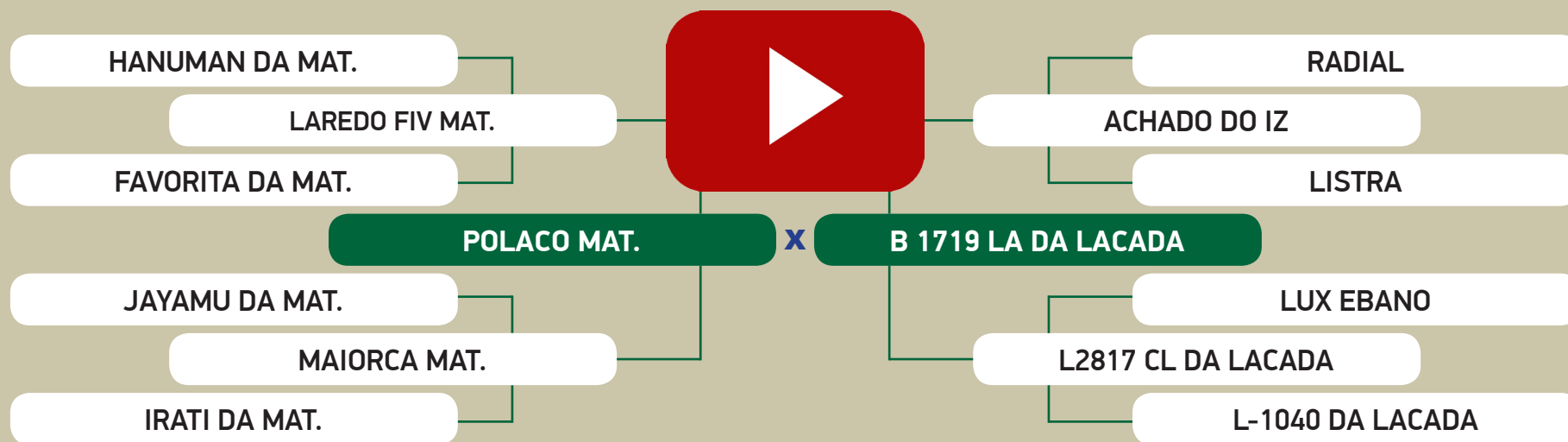

AVALIAÇÃO GENÉTICA - PMGZ

	iABCZ ₉	PD-ED ₉	PS-ED ₉	PM-EM ₉	TMD ₉	IPP ₉	STAY ₉	PE-365 ₉	AOL ₉	ACAB ₉
ÍNDICE	7.56	0.85	7.98	-0.90	-0.70	-34.64	26.51	0.81	0.149	1.063
DECA	2	6	2	8	7	1	9	1	5	1

99

Animal 4 de 4
QUADRUPLO

LEILÃO NELORE DA LAÇADA

DE OLHO NA FAZENDA DE 05 A 09 DE JULHO / 2021

Nelore
da Laçada

2079 LA DA LACADA

Fêmea • BETU 2079 • NELORE PC • 28/10/2015 • 577 kg
Prenhe do RHANDU DA BEABISA - Previsão de parto entre: 28/11/2021 e 07/01/2022

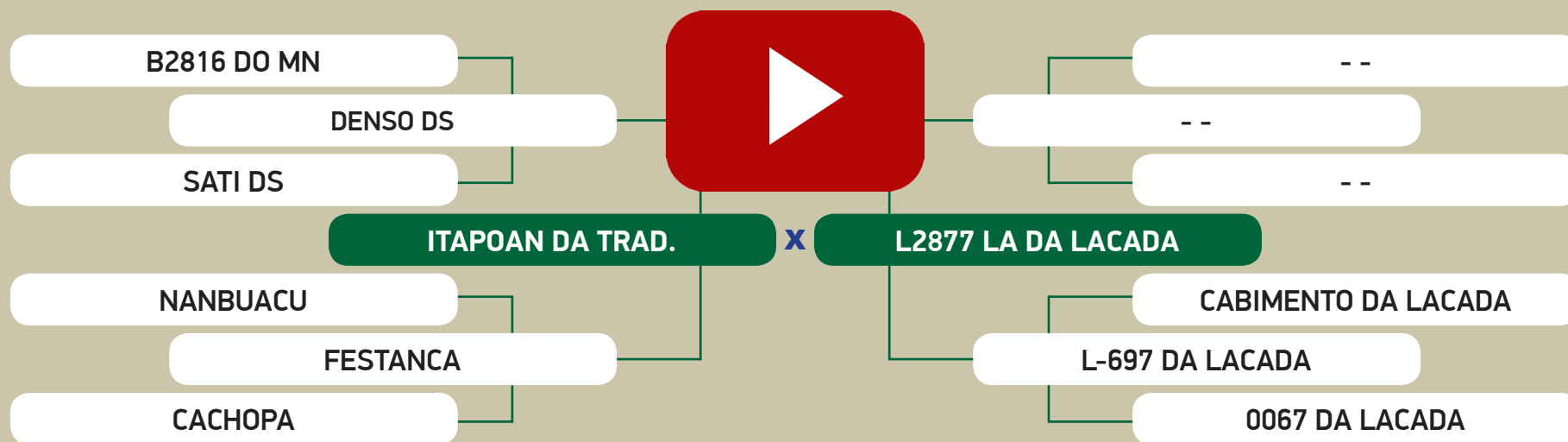

		AVALIAÇÃO GENÉTICA - PMGZ								
	iABC _g	PD-ED _g	PS-ED _g	PM-EM _g	TMD _g	IPP _g	STAY _g	PE-365 _g	AOL _g	ACAB _g
ÍNDICE	5.06	1.74	8.75	1.01	3.49	1.53	30.80	-0.27	-0.751	1.717
DECA	4	5	2	3	2	6	4	9	9	1

100

Animal 1 de 2

DUPLO

LEILÃO NELORE DA LAÇADA

DE OLHO NA FAZENDA DE 05 A 09 DE JULHO / 2021



1628 PO GO DA LACADA

Fêmea • BETU 1628 • NELORE MOCHO PC • 07/12/2010 • 623 kg
Prenhe do KOCHI KA - Previsão de parto entre: 14/11/2021 e 24/12/2021

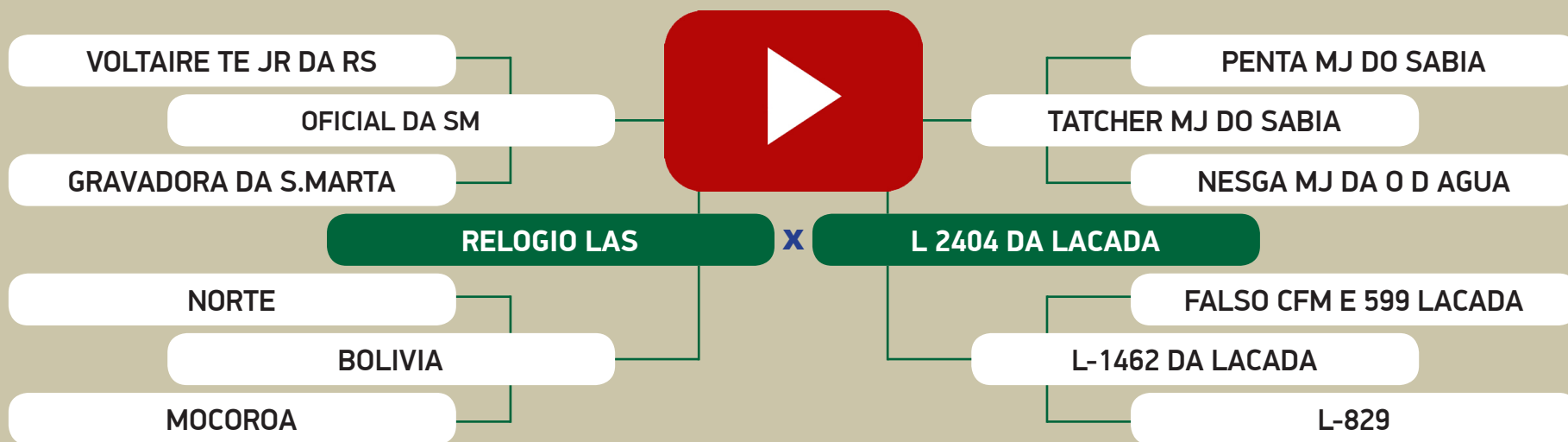

		AVALIAÇÃO GENÉTICA - PMGZ									
		iABCZ ₉	PD-ED ₉	PS-ED ₉	PM-EM ₉	TMD ₉	IPP ₉	STAY ₉	PE-365 ₉	AOL ₉	ACAB ₉
ÍNDICE		5.90	6.48	6.78	-0.63	1.69	9.72	32.73	0.30	0.554	-0.241
DECA		3	1	3	7	4	9	2	3	4	6

100

Animal 2 de 2

DUPLO

LEILÃO NELORE DA LAÇADA

DE OLHO NA FAZENDA DE 05 A 09 DE JULHO / 2021



1693 GO DA LACADA

Fêmea • BETU 1693 • NELORE MOCHO PC • 15/01/2011 • 599 kg
Prenhe do 1158 PO DA LACADA - Previsão de parto entre: 19/09/2021 e 29/10/2021

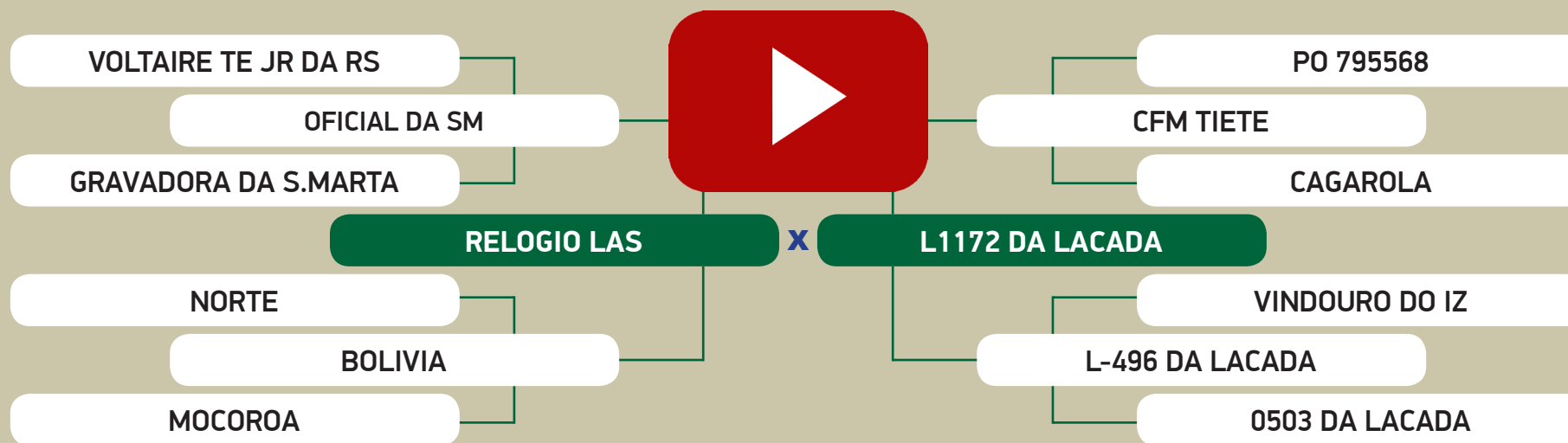

		AVALIAÇÃO GENÉTICA - PMGZ									
		iABCZ ₉	PD-ED ₉	PS-ED ₉	PM-EM ₉	TMD ₉	IPP ₉	STAY ₉	PE-365 ₉	AOL ₉	ACAB ₉
ÍNDICE		6.45	0.63	-0.09	-0.07	-1.36	-13.61	35.69	0.71	0.629	0.411
DECA		3	6	7	6	8	2	1	1	3	3

101

Animal 1 de 2

DUPLO

LEILÃO NELORE DA LAÇADA

DE OLHO NA FAZENDA DE 05 A 09 DE JULHO / 2021

Nelore
da Laçada

4470 PO DA LACADA

Fêmea • BETO 4470 • NELORE PO • 01/11/2018 • 533 kg

Prenhe do 1158 PO DA LACADA - Previsão de parto entre: 29/09/2021 e 08/11/2021

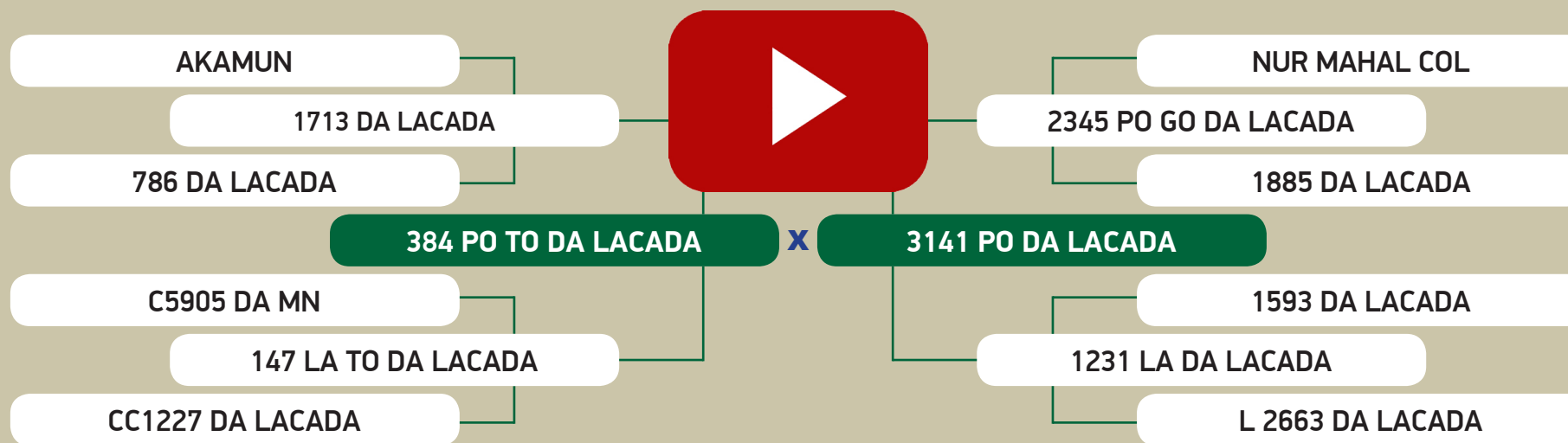

AValiação GENÉTICA - PMGZ

	iABCZ ₉	PD-ED ₉	PS-ED ₉	PM-EM ₉	TMD ₉	IPP ₉	STAY ₉	PE-365 ₉	AOL ₉	ACAB ₉
ÍNDICE	13.19	4.44	11.94	-0.61	1.98	-18.31	35.47	0.44	1.780	2.001
DECA	1	2	1	7	4	1	1	2	1	1

101

Animal 2 de 2

DUPLO

LEILÃO NELORE DA LAÇADA

DE OLHO NA FAZENDA DE 05 A 09 DE JULHO / 2021

Nelore
da Laçada

4635 PO DA LACADA

Fêmea • BETO 4635 • NELORE PO • 26/01/2019 • 466 kg
Prenhe do 4389 PO DA LACADA - Previsão de parto entre: 17/10/2021 e 26/11/2021

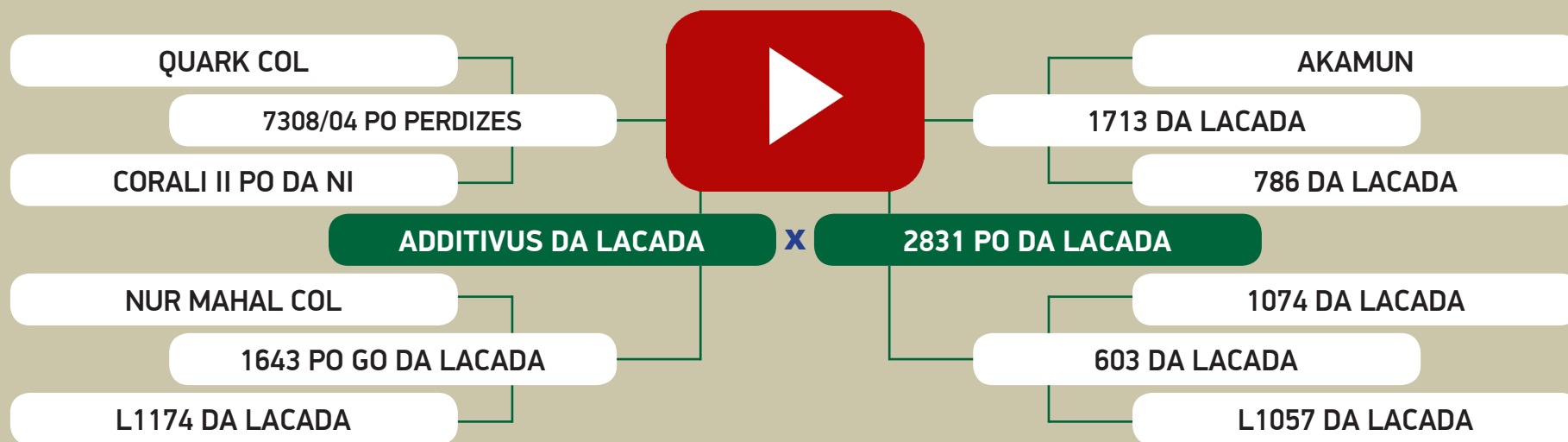

AValiação GENÉTICA - PMGZ

	iABCZ ₉	PD-ED ₉	PS-ED ₉	PM-EM ₉	TMD ₉	IPP ₉	STAY ₉	PE-365 ₉	AOL ₉	ACAB ₉
ÍNDICE	12.21	3.88	10.30	1.18	3.67	-11.63	35.03	0.60	1.024	-0.141
DECA	1	2	1	3	2	2	1	1	2	6

102

Animal 1 de 2

DUPLO

LEILÃO NELORE DA LAÇADA

DE OLHO NA FAZENDA DE 05 A 09 DE JULHO / 2021

Nelore
da Laçada

4589 PO DA LACADA

Fêmea • BETO 4589 • NELORE PO • 16/12/2018 • 407 kg
Prenhe do REM DULLDOG - Previsão de parto entre: 23/10/2021 e 02/12/2021

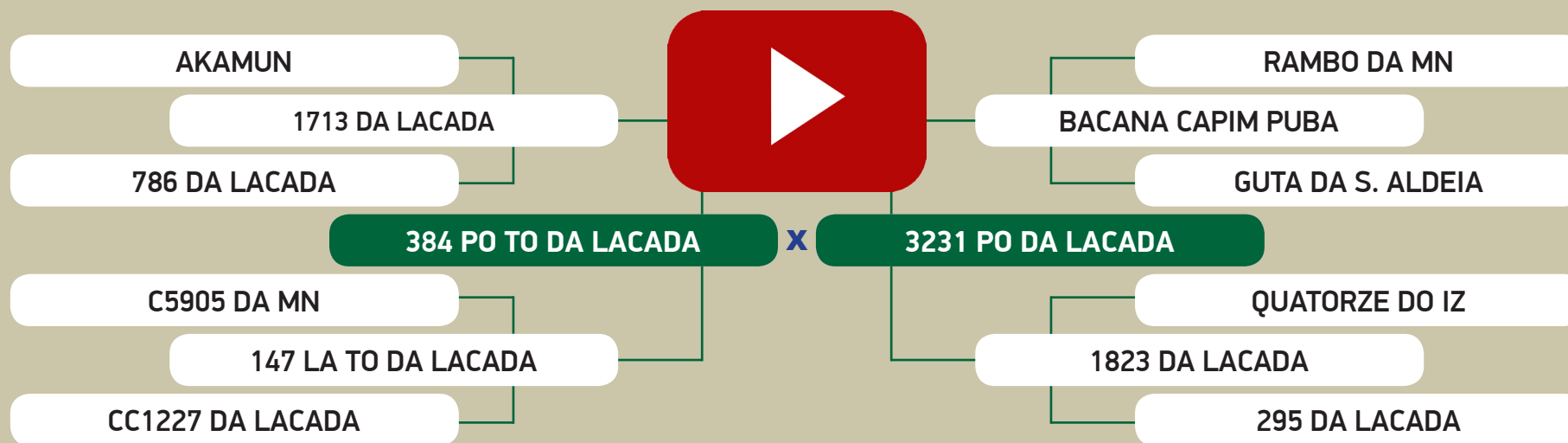

		AVALIAÇÃO GENÉTICA - PMGZ								
	iABCZ ₉	PD-ED ₉	PS-ED ₉	PM-EM ₉	TMD ₉	IPP ₉	STAY ₉	PE-365 ₉	AOL ₉	ACAB ₉
ÍNDICE	11.55	2.42	12.92	0.51	2.34	-15.84	34.52	0.23	1.661	1.450
DECA	1	4	1	4	3	1	1	3	1	1

102

Animal 2 de 2

DUPLO

LEILÃO NELORE DA LAÇADA

DE OLHO NA FAZENDA DE 05 A 09 DE JULHO / 2021



4611 PO DA LACADA

Fêmea • BETO 4611 • NELORE PO • 31/12/2018 • 458 kg

Prenhe do 4389 PO DA LACADA - Previsão de parto entre: 01/12/2021 e 10/01/2022

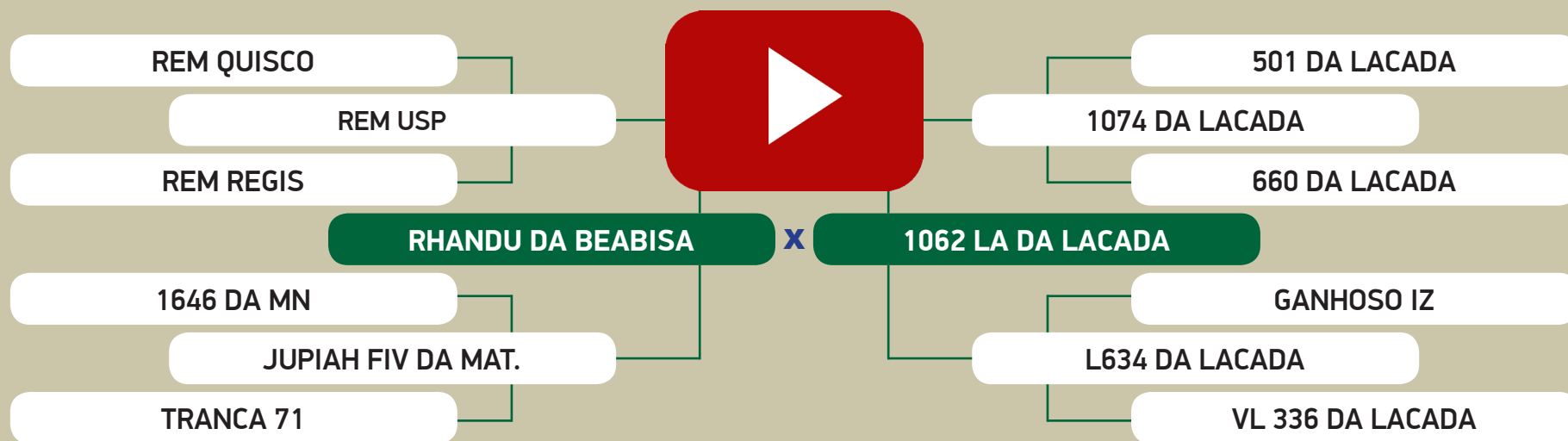

		AVALIAÇÃO GENÉTICA - PMGZ								
	iABCZ ₉	PD-ED ₉	PS-ED ₉	PM-EM ₉	TMD ₉	IPP ₉	STAY ₉	PE-365 ₉	AOL ₉	ACAB ₉
ÍNDICE	13.47	5.52	8.41	2.02	5.67	-16.11	34.82	0.16	0.736	0.144
DECA	1	1	2	1	1	1	1	4	3	5

103

Animal 1 de 1

INDIVIDUAL

LEILÃO NELORE DA LAÇADA

DE OLHO NA FAZENDA DE 05 A 09 DE JULHO / 2021



4628 PO DA LACADA

Fêmea • BETO 4628 • NELORE PO • 17/01/2019 • 470 kg

Prenhe do 4558 PO DA LACADA - Previsão de parto entre: 21/12/2021 e 30/01/2022

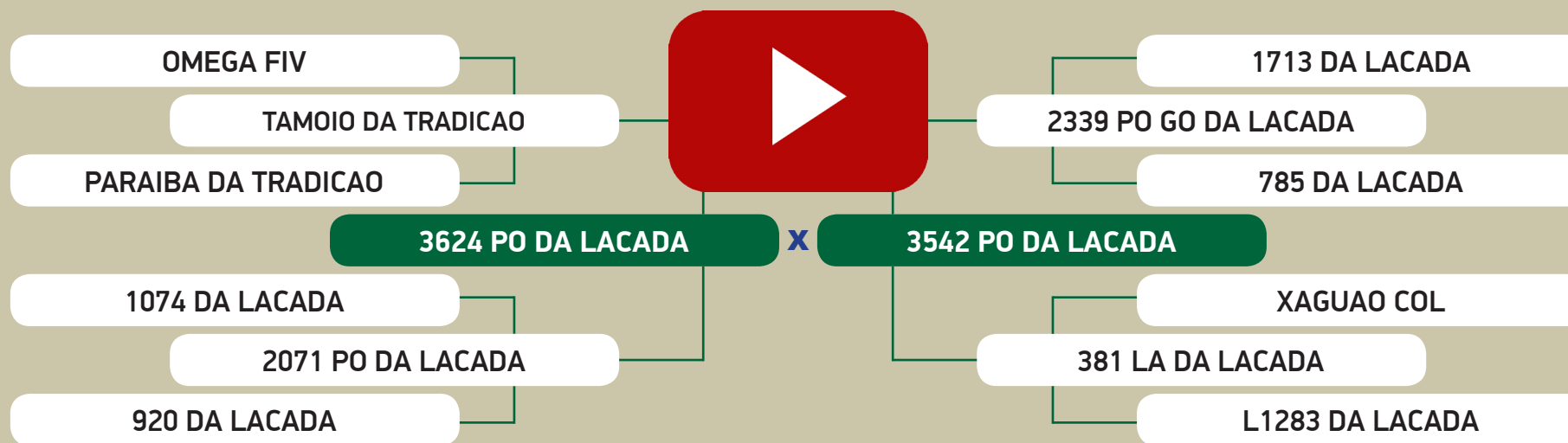

		AVALIAÇÃO GENÉTICA - PMGZ								
	iABCZ ₉	PD-ED ₉	PS-ED ₉	PM-EM ₉	TMD ₉	IPP ₉	STAY ₉	PE-365 ₉	AOL ₉	ACAB ₉
ÍNDICE	11.00	0.73	9.06	2.43	3.93	-14.04	35.31	0.17	1.500	0.244
DECA	1	6	2	1	2	1	1	4	1	4

104

Animal 1 de 5

QUINTUPLO

LEILÃO NELORE DA LAÇADA

DE OLHO NA FAZENDA DE 05 A 09 DE JULHO / 2021



2568 PO DA LACADA

Fêmea • BETM 2568 • NELORE PO • 03/11/2019 • 323 kg

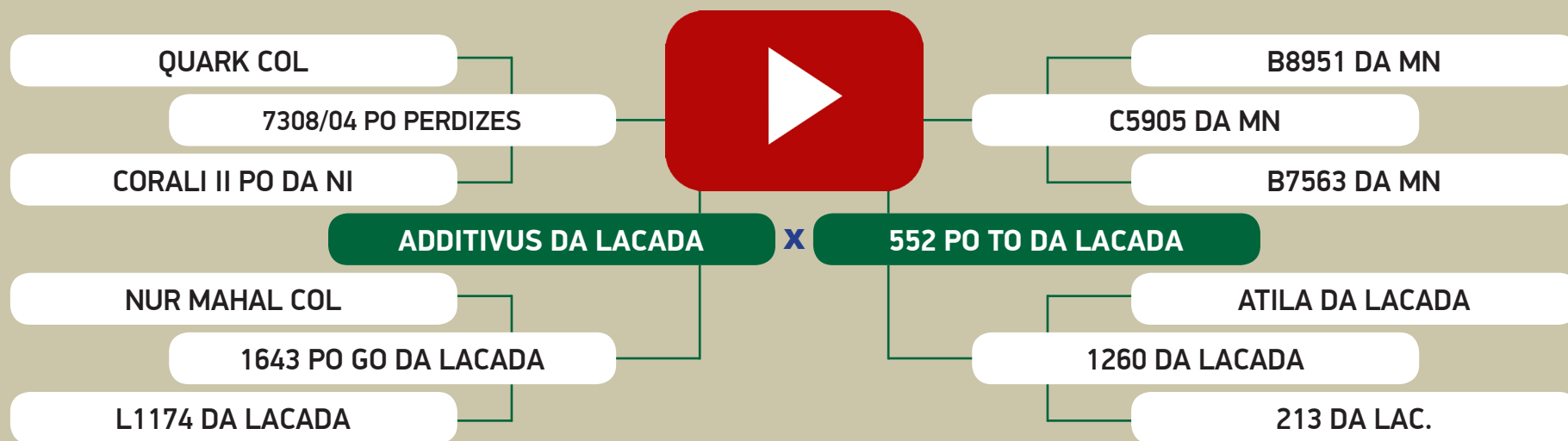

		AVALIAÇÃO GENÉTICA - PMGZ									
		iABCZ ₉	PD-ED ₉	PS-ED ₉	PM-EM ₉	TMD ₉	IPP ₉	STAY ₉	PE-365 ₉	AOL ₉	ACAB ₉
ÍNDICE		13.07	4.42	6.66	0.83	3.52	-12.26	37.27	0.73	0.524	-0.937
DECA		1	2	3	4	2	2	1	1	4	9

104

Animal 2 de 5

QUINTUPLO

LEILÃO NELORE DA LAÇADA

DE OLHO NA FAZENDA DE 05 A 09 DE JULHO / 2021



4813 PO DA LACADA

Fêmea • BETO 4813 • NELORE PO • 29/11/2019 • 303 kg

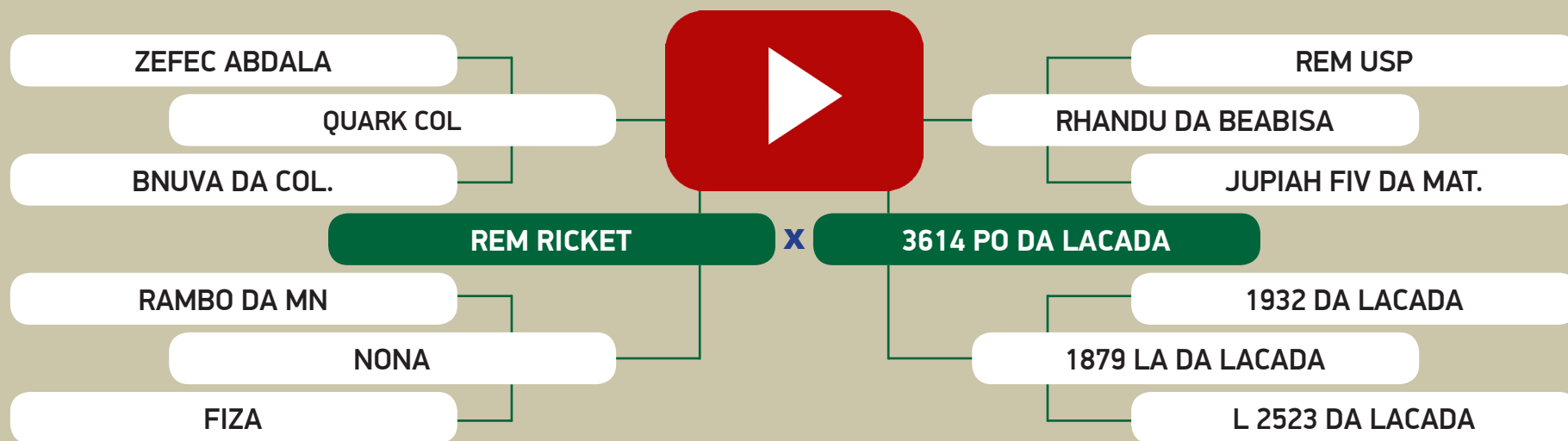

AValiação GENÉTICA - PMGZ

	iABCZ _g	PD-ED _g	PS-ED _g	PM-EM _g	TMD _g	IPP _g	STAY _g	PE-365 _g	AOL _g	ACAB _g
ÍNDICE	8.43	1.47	4.85	0.69	1.40	-11.37	33.96	0.72	1.991	1.646
DECA	2	5	4	4	4	2	1	1	1	1

104

Animal 3 de 5

QUINTUPLO

LEILÃO NELORE DA LAÇADA

DE OLHO NA FAZENDA DE 05 A 09 DE JULHO / 2021



4858 PO DA LACADA

Fêmea • BETO 4858 • NELORE PO • 25/12/2019 • 301 kg

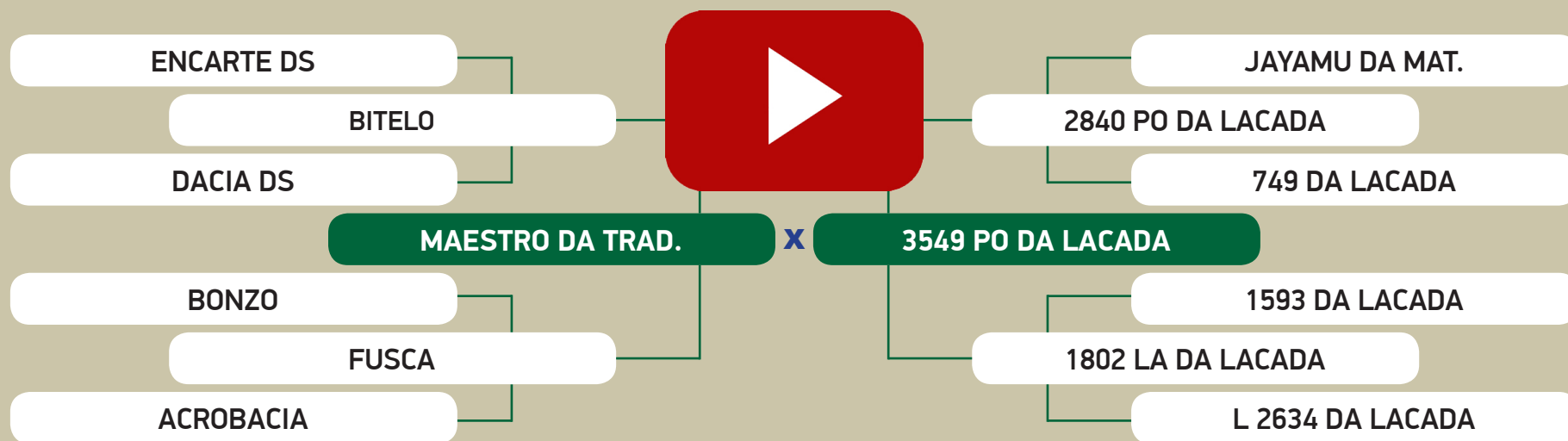

AVALIAÇÃO GENÉTICA - PMGZ

	iABCZ ₉	PD-ED ₉	PS-ED ₉	PM-EM ₉	TMD ₉	IPP ₉	STAY ₉	PE-365 ₉	AOL ₉	ACAB ₉
ÍNDICE	9.33	4.23	9.87	0.53	1.64	-3.45	33.31	0.64	-0.738	0.338
DECA	2	2	1	4	4	5	2	1	9	4

104

Animal 4 de 5

QUINTUPLO

LEILÃO NELORE DA LAÇADA

DE OLHO NA FAZENDA DE 05 A 09 DE JULHO / 2021

Nelore
da Laçada

4872 PO DA LACADA

Fêmea • BETO 4872 • NELORE PO • 30/12/2019 • 296 kg

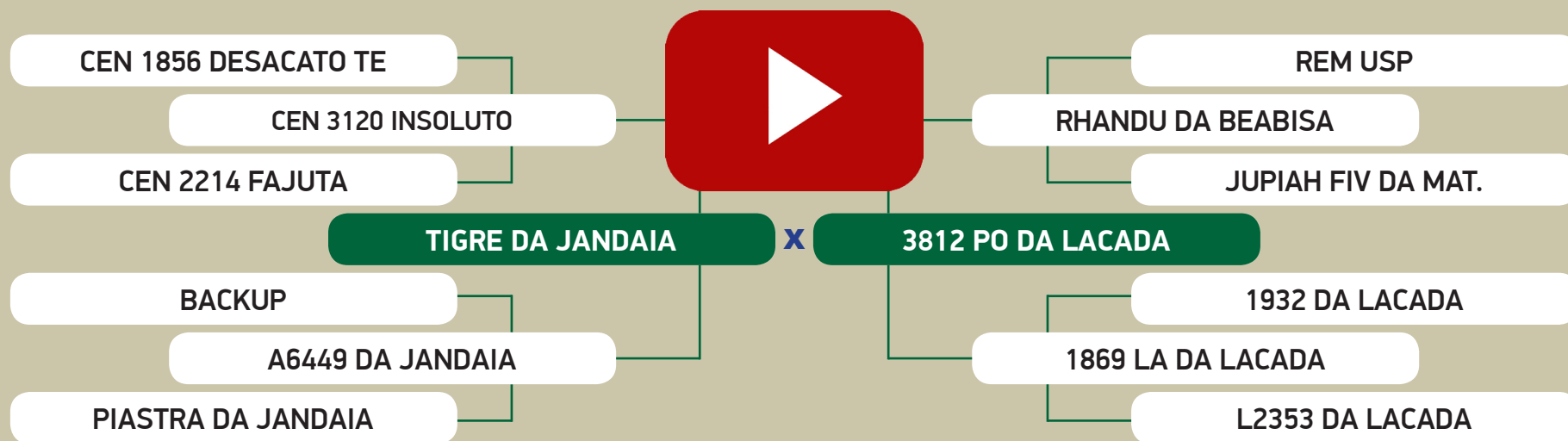

		AVALIAÇÃO GENÉTICA - PMGZ								
	iABCZ _g	PD-ED _g	PS-ED _g	PM-EM _g	TMD _g	IPP _g	STAY _g	PE-365 _g	AOL _g	ACAB _g
ÍNDICE	16.53	5.45	16.97	2.45	5.61	-12.66	36.15	0.11	3.065	1.252
DECA	1	1	1	1	1	2	1	5	1	1

104

Animal 5 de 5

QUINTUPLO

LEILÃO NELORE DA LAÇADA

DE OLHO NA FAZENDA DE 05 A 09 DE JULHO / 2021



4918 PO DA LACADA

Fêmea • BETO 4918 • NELORE PO • 29/01/2020 • 274 kg

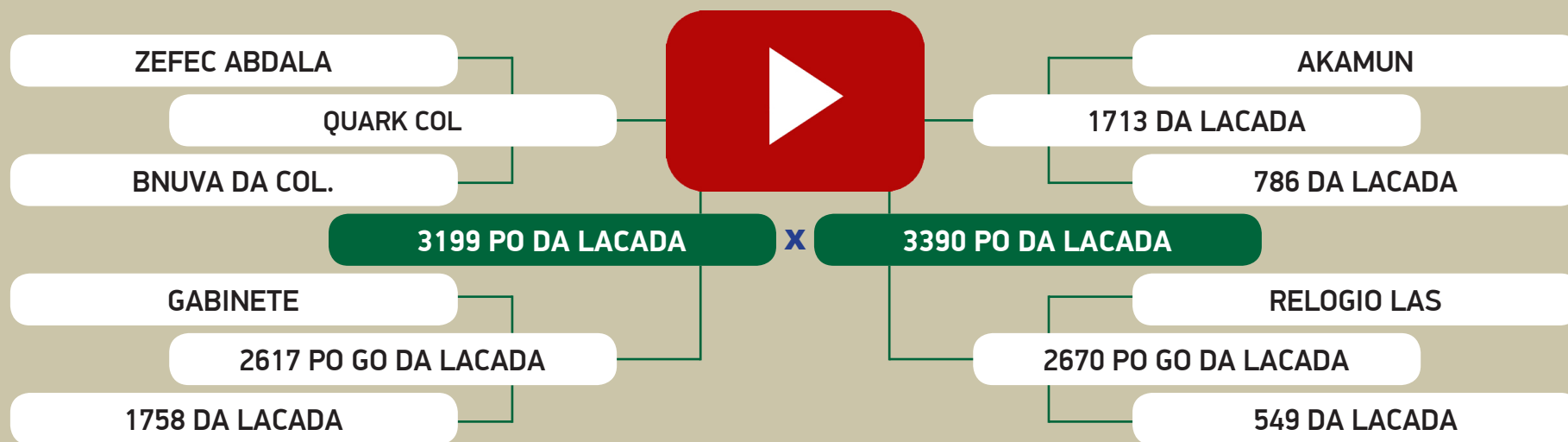

		AVALIAÇÃO GENÉTICA - PMGZ								
	iABCZ ₉	PD-ED ₉	PS-ED ₉	PM-EM ₉	TMD ₉	IPP ₉	STAY ₉	PE-365 ₉	AOL ₉	ACAB ₉
ÍNDICE	16.10	9.06	11.40	0.77	5.23	-18.86	34.09	0.50	0.876	0.721
DECA	1	1	1	4	1	1	1	1	3	2

105

Animal 1 de 5

QUINTUPLO

LEILÃO NELORE DA LAÇADA

DE OLHO NA FAZENDA DE 05 A 09 DE JULHO / 2021

Nelore
da Laçada

2557 PO DA LACADA

Fêmea • BETM 2557 • NELORE PO • 27/10/2019 • 351 kg

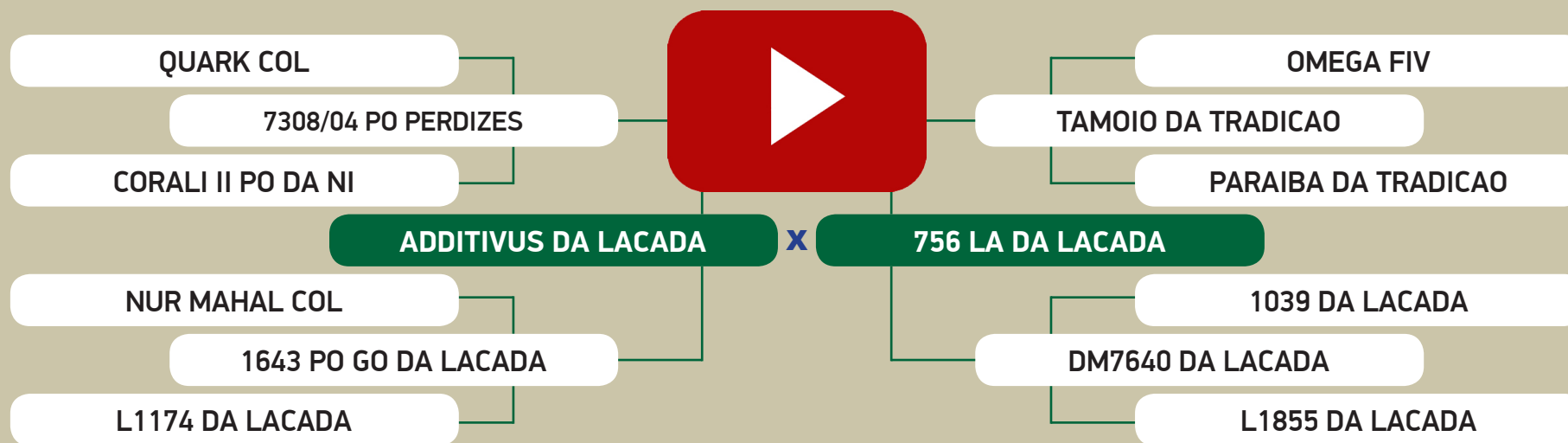

		AVALIAÇÃO GENÉTICA - PMGZ									
		iABCZ ₉	PD-ED ₉	PS-ED ₉	PM-EM ₉	TMD ₉	IPP ₉	STAY ₉	PE-365 ₉	AOL ₉	ACAB ₉
ÍNDICE		12.74	3.21	9.59	3.62	6.02	-3.42	35.38	0.80	1.040	-0.135
DECA		1	3	2	1	1	5	1	1	2	6

105

Animal 2 de 5

QUINTUPLO

LEILÃO NELORE DA LAÇADA

DE OLHO NA FAZENDA DE 05 A 09 DE JULHO / 2021

Nelore
da Laçada

4703 PO DA LACADA

Fêmea • BETO 4703 • NELORE PO • 11/10/2019 • 316 kg

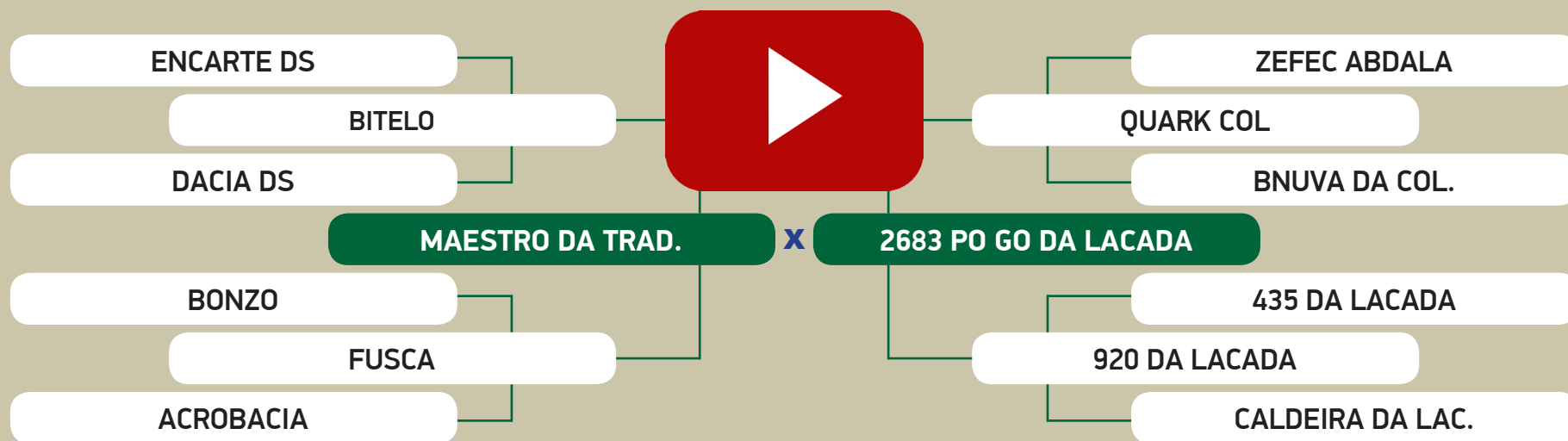

AValiação GENÉTICA - PMGZ

	iABCZ ₉	PD-ED ₉	PS-ED ₉	PM-EM ₉	TMD ₉	IPP ₉	STAY ₉	PE-365 ₉	AOL ₉	ACAB ₉
ÍNDICE	8.84	0.66	5.94	3.28	4.44	-3.91	33.46	0.65	-0.039	-1.150
DECA	2	6	3	1	1	4	2	1	6	10

105

Animal 3 de 5

QUINTUPLO

LEILÃO NELORE DA LAÇADA

DE OLHO NA FAZENDA DE 05 A 09 DE JULHO / 2021

Nelore
da Laçada

4736 PO DA LACADA

Fêmea • BETO 4736 • NELORE PO • 20/10/2019 • 369 kg

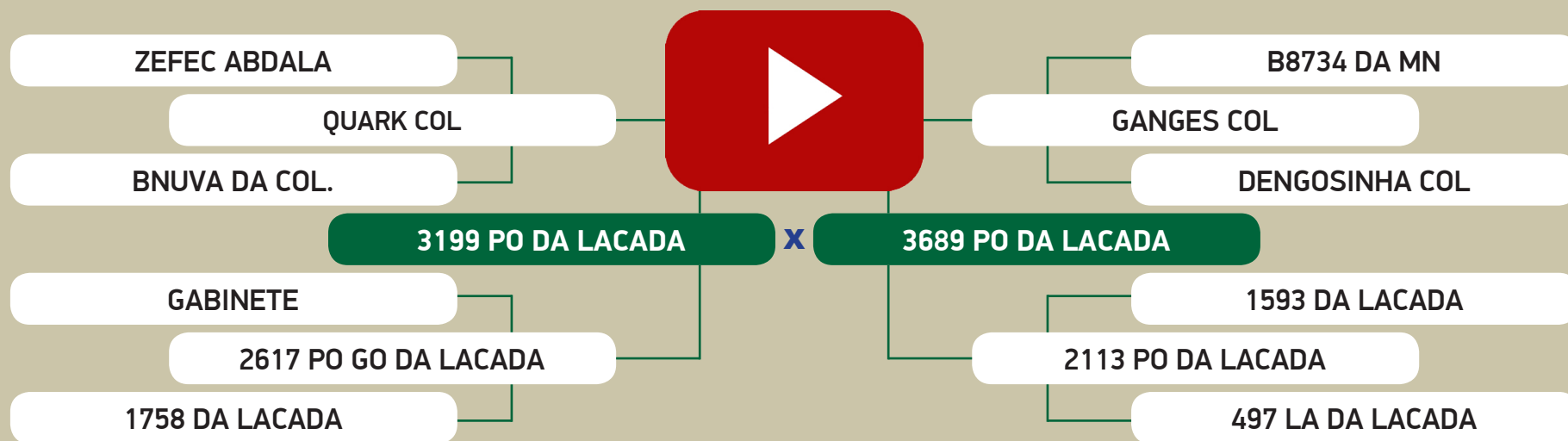

		AVALIAÇÃO GENÉTICA - PMGZ									
		iABCZ _g	PD-ED _g	PS-ED _g	PM-EM _g	TMD _g	IPP _g	STAY _g	PE-365 _g	AOL _g	ACAB _g
ÍNDICE		20.92	10.62	17.52	0.84	6.60	-22.83	35.46	0.70	1.352	0.362
DECA		1	1	1	3	1	1	1	1	2	4

105

Animal 4 de 5

QUINTUPLO

LEILÃO NELORE DA LAÇADA

DE OLHO NA FAZENDA DE 05 A 09 DE JULHO / 2021

Nelore
da Laçada

4743 PO DA LACADA

Fêmea • BETO 4743 • NELORE PO • 26/10/2019 • 319 kg

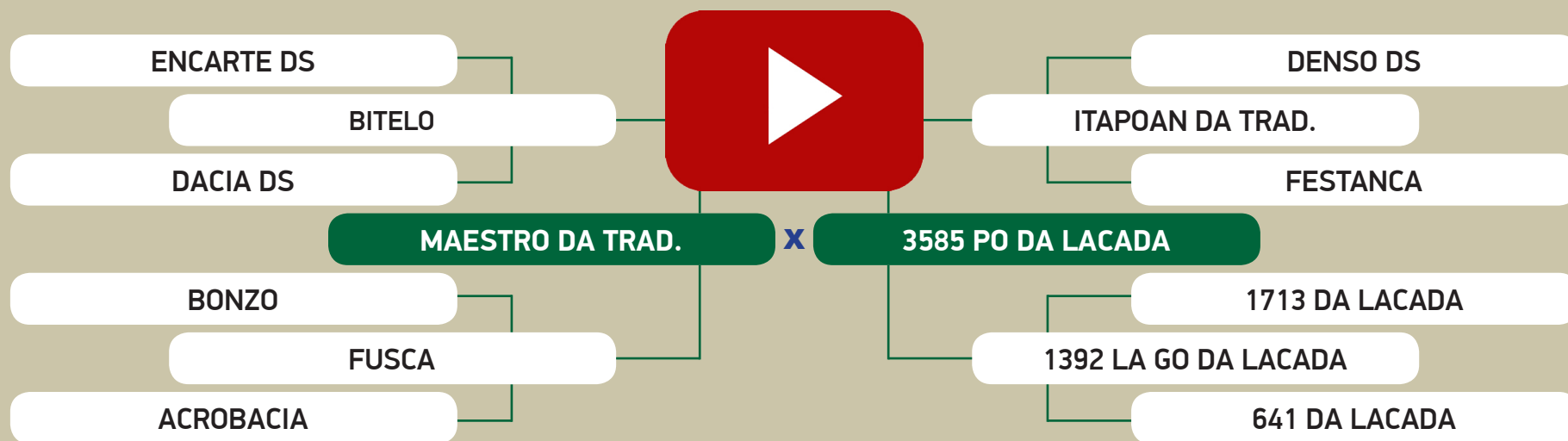

AVALIAÇÃO GENÉTICA - PMGZ

	iABCZ ₉	PD-ED ₉	PS-ED ₉	PM-EM ₉	TMD ₉	IPP ₉	STAY ₉	PE-365 ₉	AOL ₉	ACAB ₉
ÍNDICE	6.89	0.87	5.60	2.63	3.38	-4.47	32.95	0.00	-1.168	-0.742
DECA	3	6	3	1	2	4	2	6	10	9

105

Animal 5 de 5

QUINTUPLO

LEILÃO NELORE DA LAÇADA

DE OLHO NA FAZENDA DE 05 A 09 DE JULHO / 2021

Nelore
da Laçada

4857 PO DA LACADA

Fêmea • BETO 4857 • NELORE PO • 25/12/2019 • 323 kg

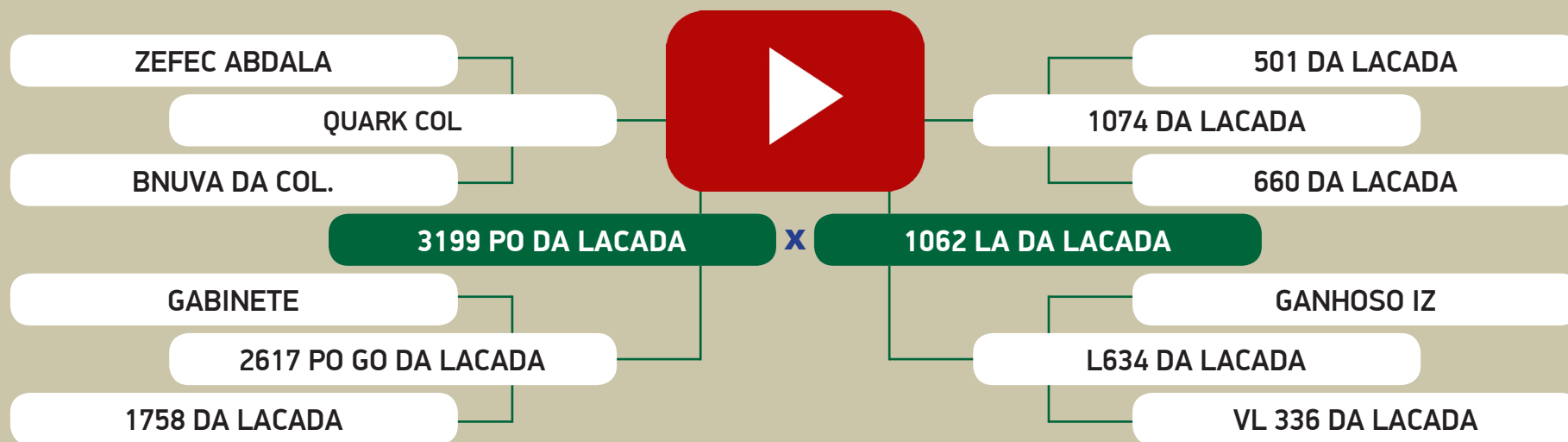

AVALIAÇÃO GENÉTICA - PMGZ

	iABCZ _g	PD-ED _g	PS-ED _g	PM-EM _g	TMD _g	IPP _g	STAY _g	PE-365 _g	AOL _g	ACAB _g
ÍNDICE	10.65	7.29	7.32	1.22	5.66	-10.14	31.18	0.17	1.150	0.078
DECA	1	1	2	3	1	2	4	4	2	5

106

Animal 2 de 5

QUINTUPLO

LEILÃO NELORE DA LAÇADA

DE OLHO NA FAZENDA DE 05 A 09 DE JULHO / 2021



4695 PO DA LACADA

Fêmea • BETO 4695 • NELORE PO • 08/10/2019 • 393 kg

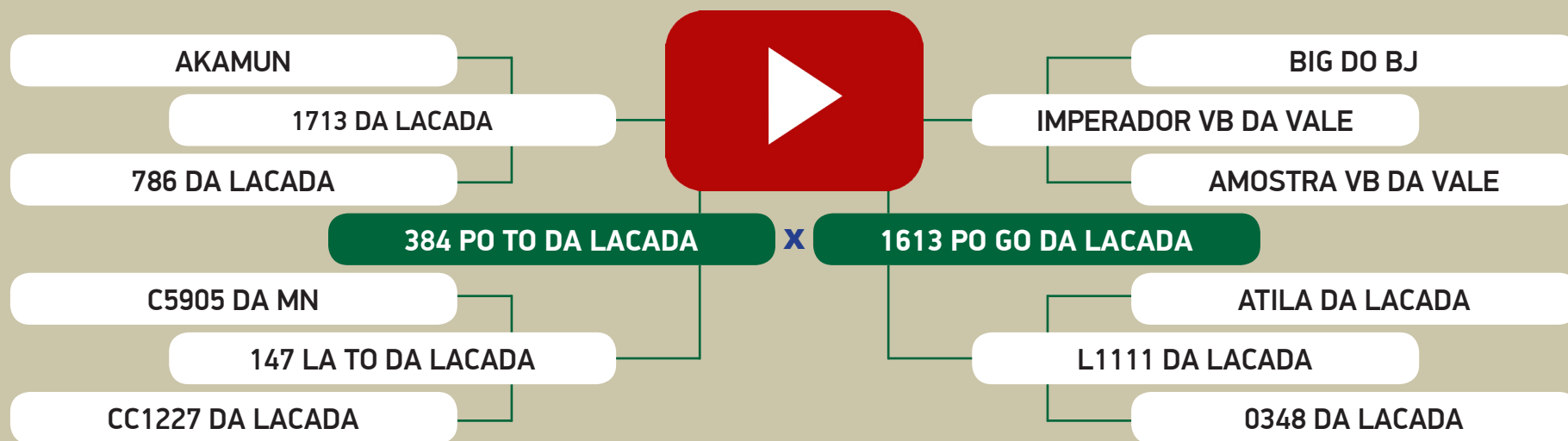

		AVALIAÇÃO GENÉTICA - PMGZ									
		iABCZ ₉	PD-ED ₉	PS-ED ₉	PM-EM ₉	TMD ₉	IPP ₉	STAY ₉	PE-365 ₉	AOL ₉	ACAB ₉
ÍNDICE		14.78	5.42	13.08	1.04	4.07	-15.69	35.70	0.30	1.386	2.506
	1		1 DECA	1	3	2	1	1	3	1	1

106

Animal 4 de 5

QUINTUPLO

LEILÃO NELORE DA LAÇADA

DE OLHO NA FAZENDA DE 05 A 09 DE JULHO / 2021

Nelore
da Laçada

4796 PO DA LACADA

Fêmea • BETO 4796 • NELORE PO • 20/11/2019 • 380 kg

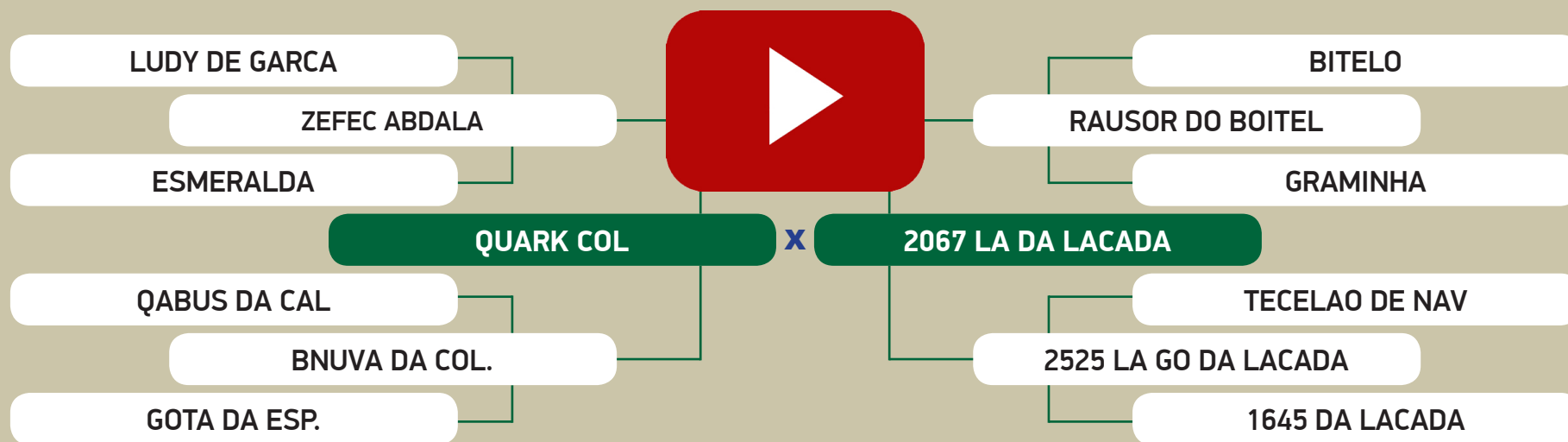

AVALIAÇÃO GENÉTICA - PMGZ

	iABC ₉	PD-ED ₉	PS-ED ₉	PM-EM ₉	TMD ₉	IPP ₉	STAY ₉	PE-365 ₉	AOL ₉	ACAB ₉
ÍNDICE	19.06	11.09	17.25	2.09	8.76	-4.94	35.10	0.75	1.231	0.212
DECA	1	1	1	1	1	4	1	1	2	4

106

Animal 5 de 5

QUINTUPLO

LEILÃO NELORE DA LAÇADA

DE OLHO NA FAZENDA DE 05 A 09 DE JULHO / 2021



4881 PO DA LACADA

Fêmea • BETO 4881 • NELORE PO • 03/01/2020 • 352 kg

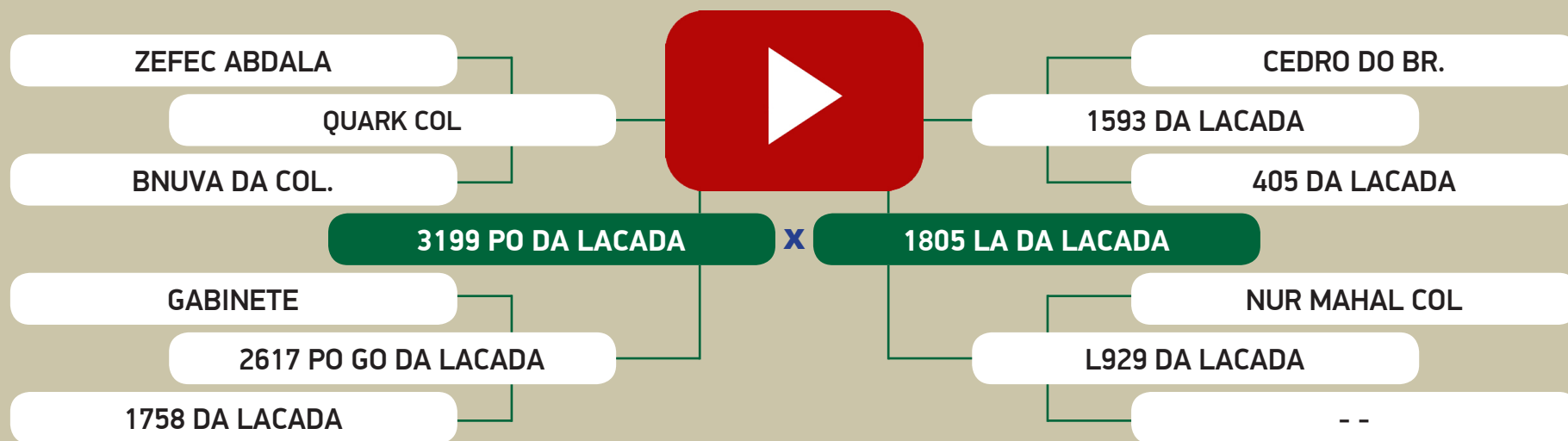

		AVALIAÇÃO GENÉTICA - PMGZ								
	iABCZ _g	PD-ED _g	PS-ED _g	PM-EM _g	TMD _g	IPP _g	STAY _g	PE-365 _g	AOL _g	ACAB _g
ÍNDICE	16.46	5.97	9.08	2.16	6.00	-23.06	36.45	0.31	1.152	0.532
DECA	1	1	2	1	1	1	1	2	2	3

107

Animal 1 de 5

QUINTUPLO

LEILÃO NELORE DA LAÇADA

DE OLHO NA FAZENDA DE 05 A 09 DE JULHO / 2021



2492 PO DA LACADA

Fêmea • BETM 2492 • NELORE PO • 05/10/2019 • 349 kg

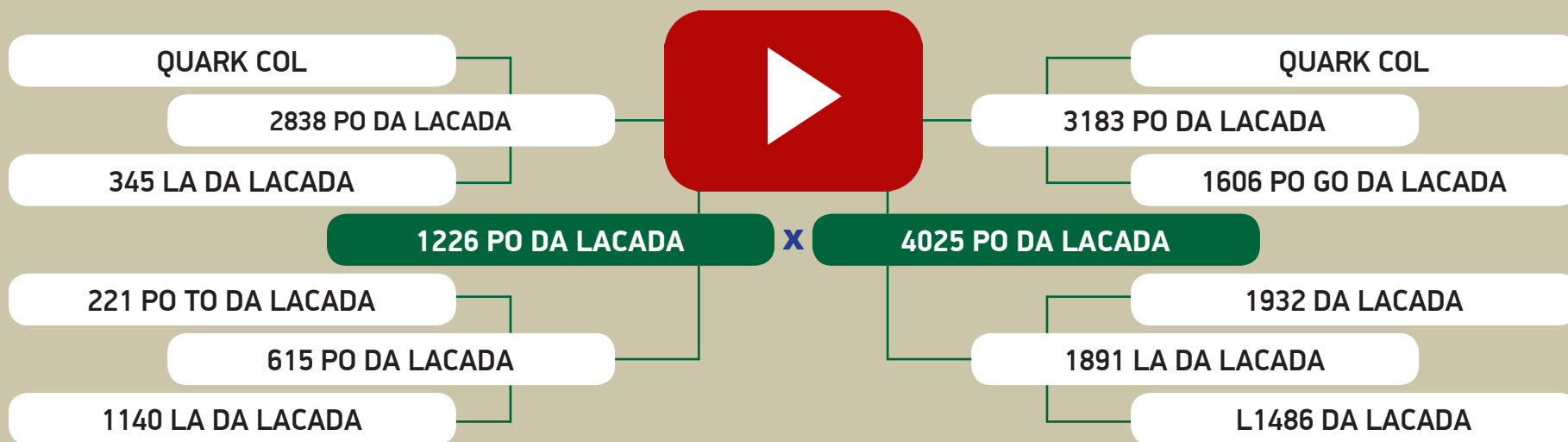

		AVALIAÇÃO GENÉTICA - PMGZ								
	iABCZ ₉	PD-ED ₉	PS-ED ₉	PM-EM ₉	TMD ₉	IPP ₉	STAY ₉	PE-365 ₉	AOL ₉	ACAB ₉
ÍNDICE	13.08	4.03	7.54	0.55	1.98	-16.54	35.10	1.15	2.871	1.050
DECA	1	2	2	4	4	1	1	1	1	1

107

Animal 2 de 5

QUINTUPLO

LEILÃO NELORE DA LAÇADA

DE OLHO NA FAZENDA DE 05 A 09 DE JULHO / 2021

Nelore
da Laçada

2598 PO DA LACADA

Fêmea • BETM 2598 • NELORE PO • 13/11/2019 • 316 kg

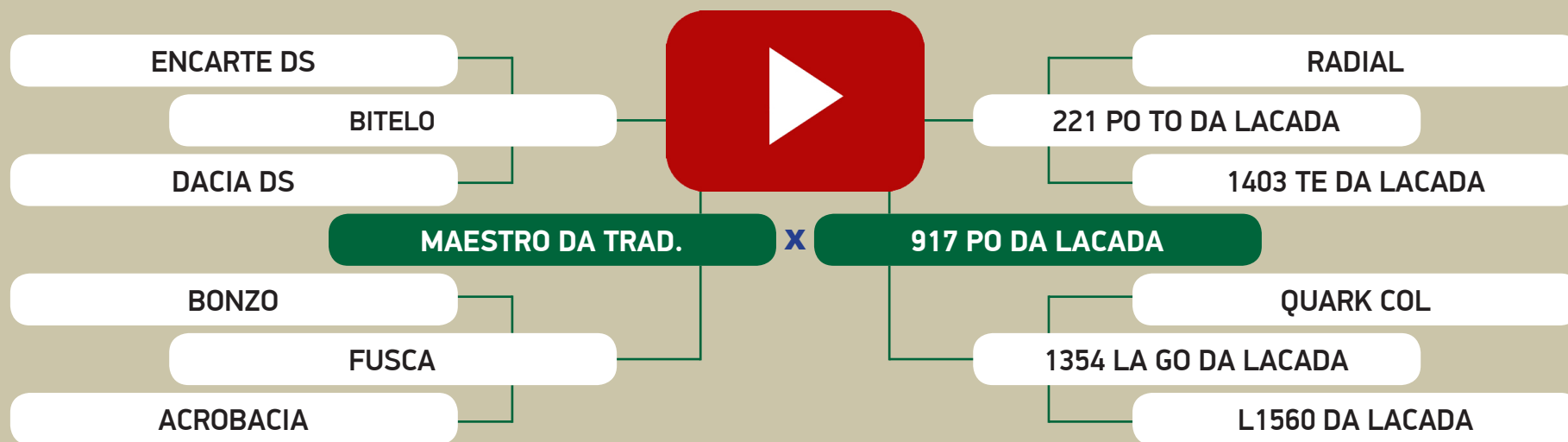

AValiação GENÉTICA - PMGZ

	iABCZ ₉	PD-ED ₉	PS-ED ₉	PM-EM ₉	TMD ₉	IPP ₉	STAY ₉	PE-365 ₉	AOL ₉	ACAB ₉
ÍNDICE	13.76	4.81	11.45	2.87	5.59	-9.24	33.13	0.97	-0.299	-0.199
DECA	1	2	1	1	1	3	2	1	7	6

107

Animal 3 de 5

QUINTUPLO

LEILÃO NELORE DA LAÇADA

DE OLHO NA FAZENDA DE 05 A 09 DE JULHO / 2021

Nelore
da Laçada

2660 PO DA LACADA

Fêmea • BETM 2660 • NELORE PO • 25/12/2019 • 317 kg

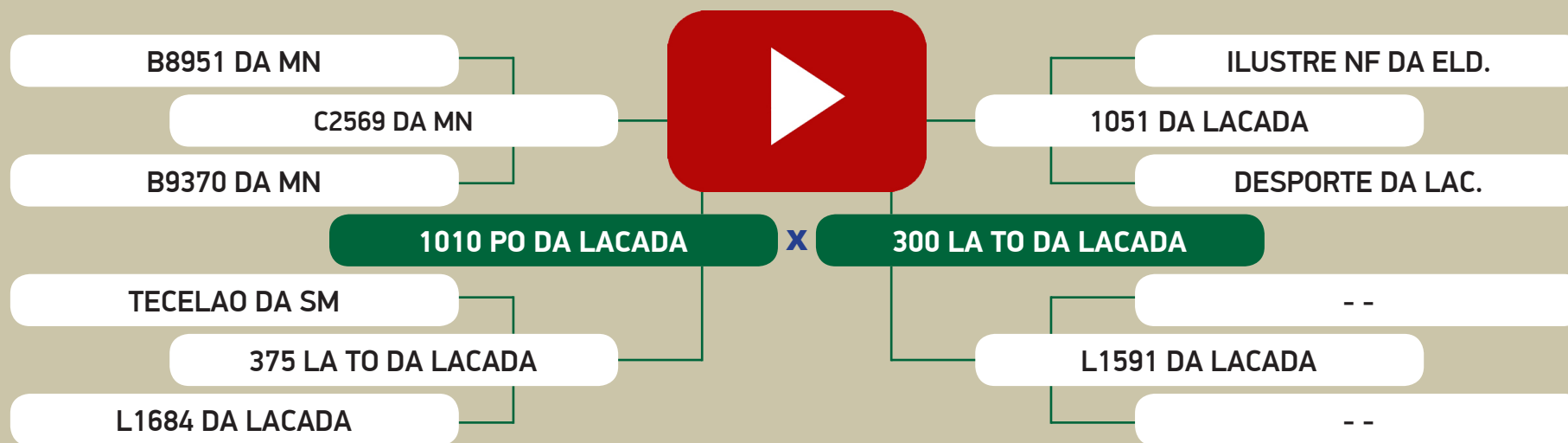

		AVALIAÇÃO GENÉTICA - PMGZ									
		iABCZ ₉	PD-ED ₉	PS-ED ₉	PM-EM ₉	TMD ₉	IPP ₉	STAY ₉	PE-365 ₉	AOL ₉	ACAB ₉
ÍNDICE		7.95	2.63	5.17	1.50	3.12	-4.32	34.46	0.08	1.841	0.031
DECA		2	4	3	2	2	4	1	5	1	5

107

Animal 4 de 5

QUINTUPLO

LEILÃO NELORE DA LAÇADA

DE OLHO NA FAZENDA DE 05 A 09 DE JULHO / 2021

Nelore
da Laçada

4725 PO DA LACADA

Fêmea • BETO 4725 • NELORE PO • 16/10/2019 • 359 kg

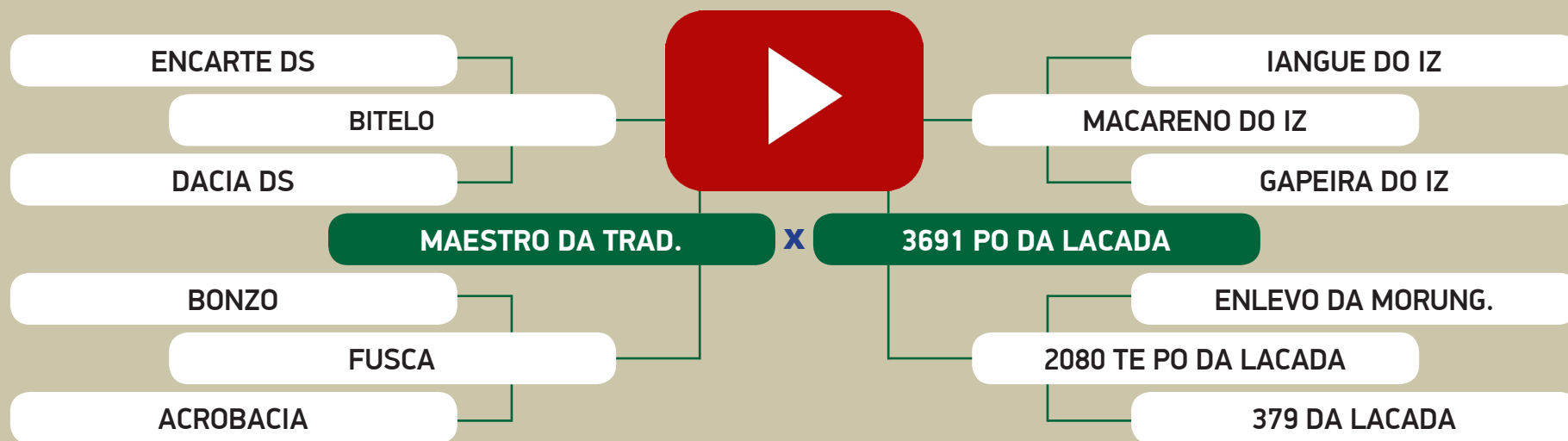

AValiação GENÉTICA - PMGZ

	iABCZ _g	PD-ED _g	PS-ED _g	PM-EM _g	TMD _g	IPP _g	STAY _g	PE-365 _g	AOL _g	ACAB _g
ÍNDICE	12.93	5.68	13.84	2.80	5.79	0.14	33.61	0.54	-0.456	-1.436
DECA	1	1	1	1	1	6	1	1	8	10

107

Animal 5 de 5

QUINTUPLO

LEILÃO NELORE DA LAÇADA

DE OLHO NA FAZENDA DE 05 A 09 DE JULHO / 2021

Nelore
da Laçada

4838 PO DA LACADA

Fêmea • BETO 4838 • NELORE PO • 13/12/2019 • 347 kg

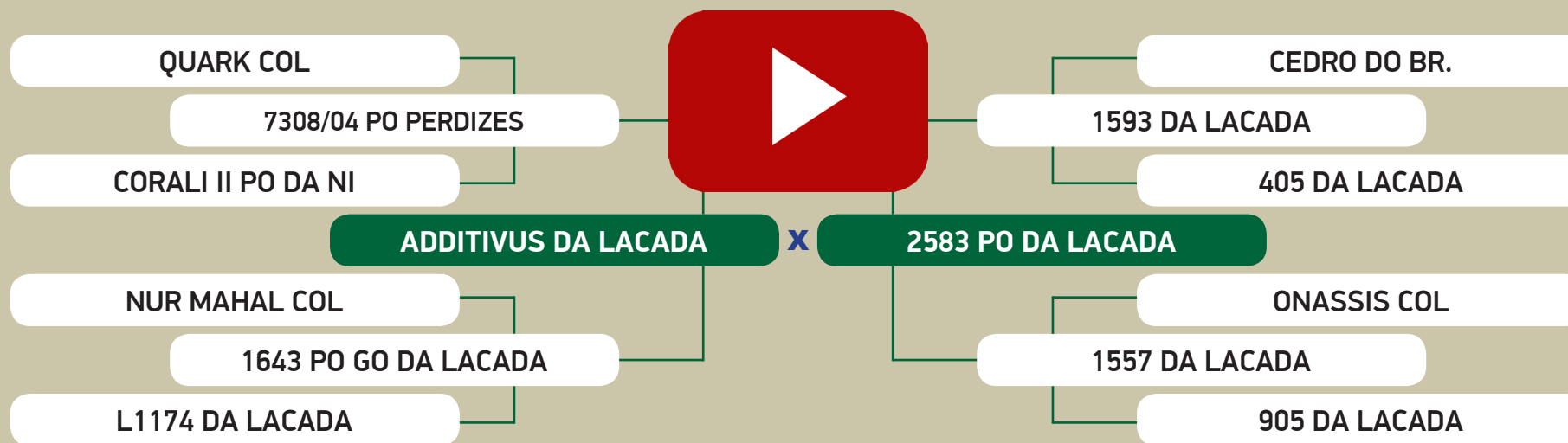

AVALIAÇÃO GENÉTICA - PMGZ

	iABCZ ₉	PD-ED ₉	PS-ED ₉	PM-EM ₉	TMD ₉	IPP ₉	STAY ₉	PE-365 ₉	AOL ₉	ACAB ₉
ÍNDICE	13.91	7.10	10.33	0.68	4.59	-16.94	34.05	0.36	0.583	-0.560
DECA	1	1	1	4	1	1	1	2	4	8

108

Animal 1 de 6

SEXTUPLO

LEILÃO NELORE DA LAÇADA

DE OLHO NA FAZENDA DE 05 A 09 DE JULHO / 2021

Nelore
da Laçada

4767 PO DA LACADA

Fêmea • BETO 4767 • NELORE PO • 08/11/2019 • 321 kg

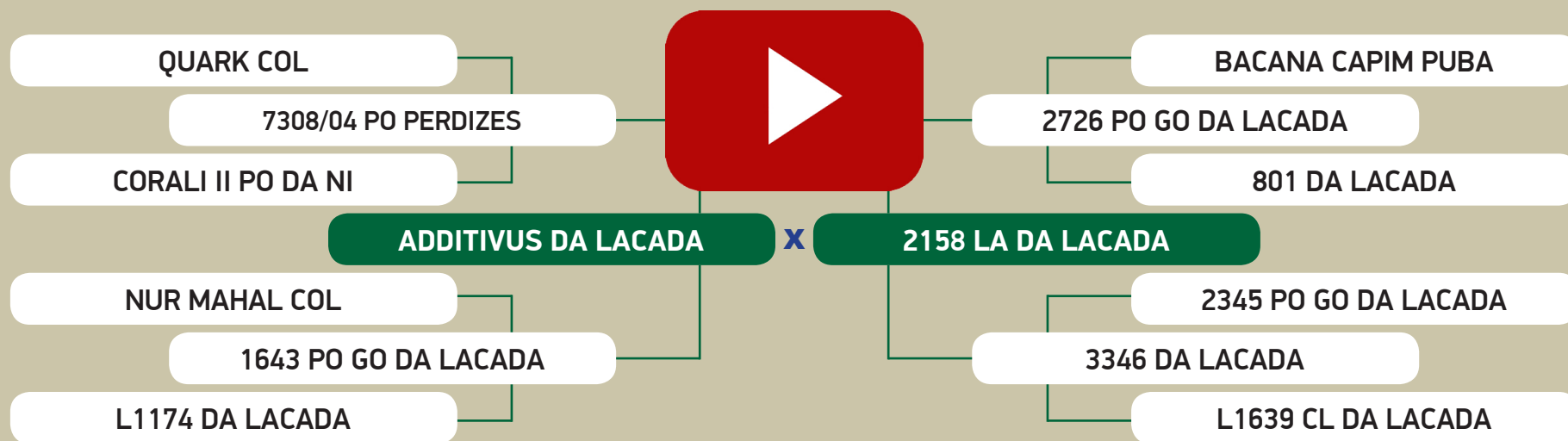

AVALIAÇÃO GENÉTICA - PMGZ

	iABCZ _g	PD-ED _g	PS-ED _g	PM-EM _g	TMD _g	IPP _g	STAY _g	PE-365 _g	AOL _g	ACAB _g
ÍNDICE	5.30	0.42	3.21	0.01	-0.68	-5.64	34.68	0.38	0.485	-1.374
DECA	3	6	5	6	7	4	1	2	4	10

108

Animal 2 de 6

SEXTUPLO

LEILÃO NELORE DA LAÇADA

DE OLHO NA FAZENDA DE 05 A 09 DE JULHO / 2021

Nelore
da Laçada

4837 PO DA LACADA

Fêmea • BETO 4837 • NELORE PO • 12/12/2019 • 291 kg

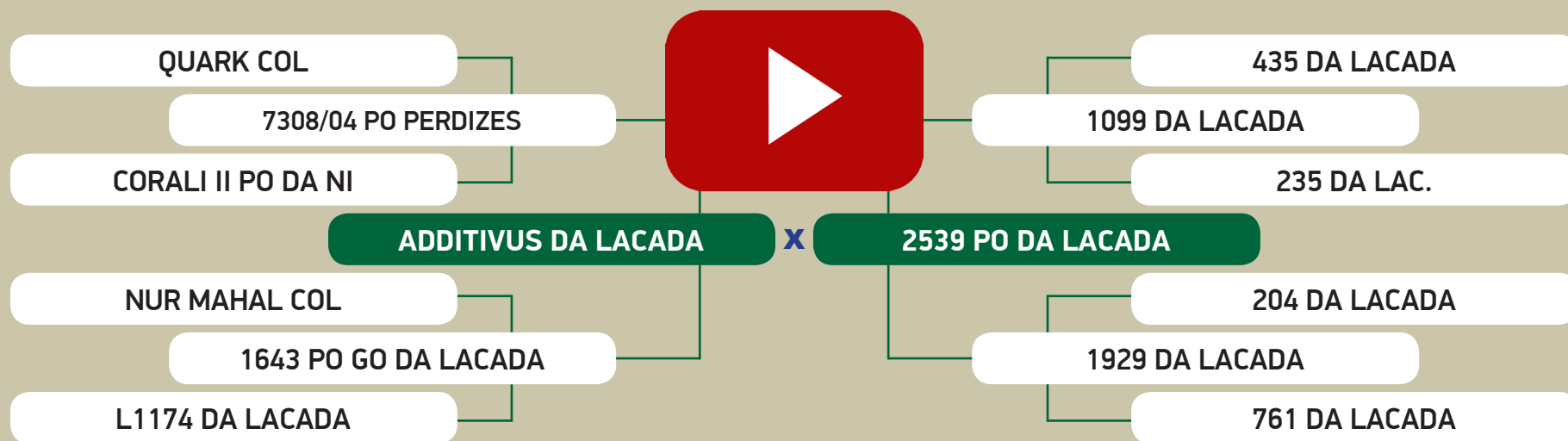

AVALIAÇÃO GENÉTICA - PMGZ

	iABCZ _g	PD-ED _g	PS-ED _g	PM-EM _g	TMD _g	IPP _g	STAY _g	PE-365 _g	AOL _g	ACAB _g
ÍNDICE	8.81	0.82	7.23	1.89	2.61	-9.84	33.40	0.50	0.754	-0.625
DECA	2	6	2	2	3	2	2	1	3	8

108

Animal 3 de 6

SEXTUPLO

LEILÃO NELORE DA LAÇADA

DE OLHO NA FAZENDA DE 05 A 09 DE JULHO / 2021

Nelore
da Laçada

4864 PO DA LACADA

Fêmea • BETO 4864 • NELORE PO • 27/12/2019 • 317 kg

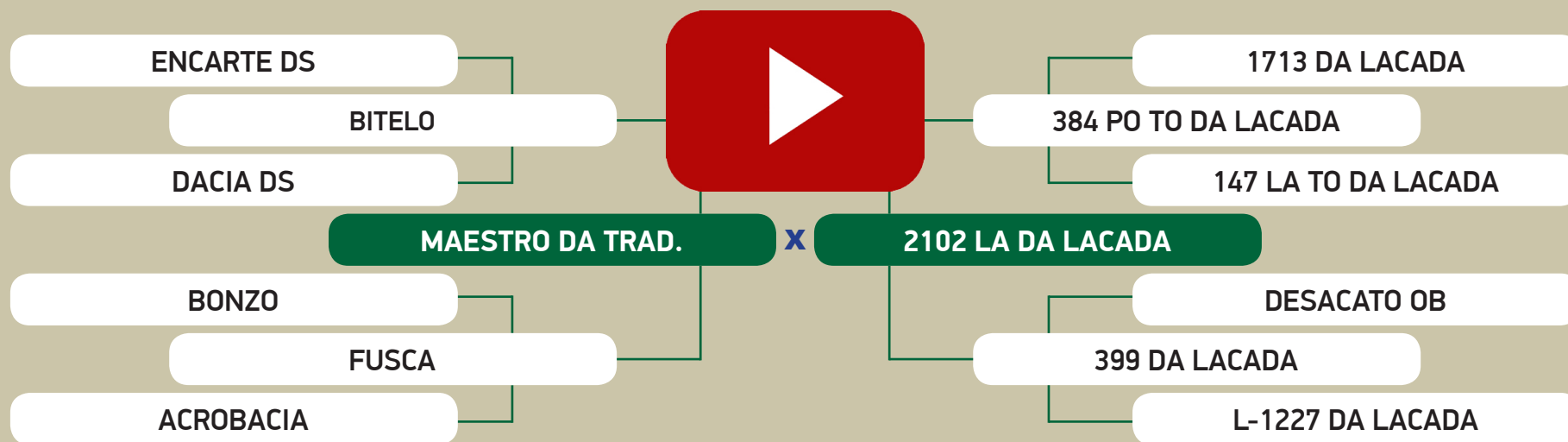

AVALIAÇÃO GENÉTICA - PMGZ

	iABCZ ₉	PD-ED ₉	PS-ED ₉	PM-EM ₉	TMD ₉	IPP ₉	STAY ₉	PE-365 ₉	AOL ₉	ACAB ₉
ÍNDICE	8.21	2.90	10.17	1.54	3.02	4.60	33.09	0.53	-0.437	0.510
DECA	2	3	1	2	2	8	2	1	8	3

108

Animal 4 de 6

SEXTUPLO

LEILÃO NELORE DA LAÇADA

DE OLHO NA FAZENDA DE 05 A 09 DE JULHO / 2021

Nelore
da Laçada

4905 PO DA LACADA

Fêmea • BETO 4905 • NELORE PO • 19/01/2020 • 314 kg

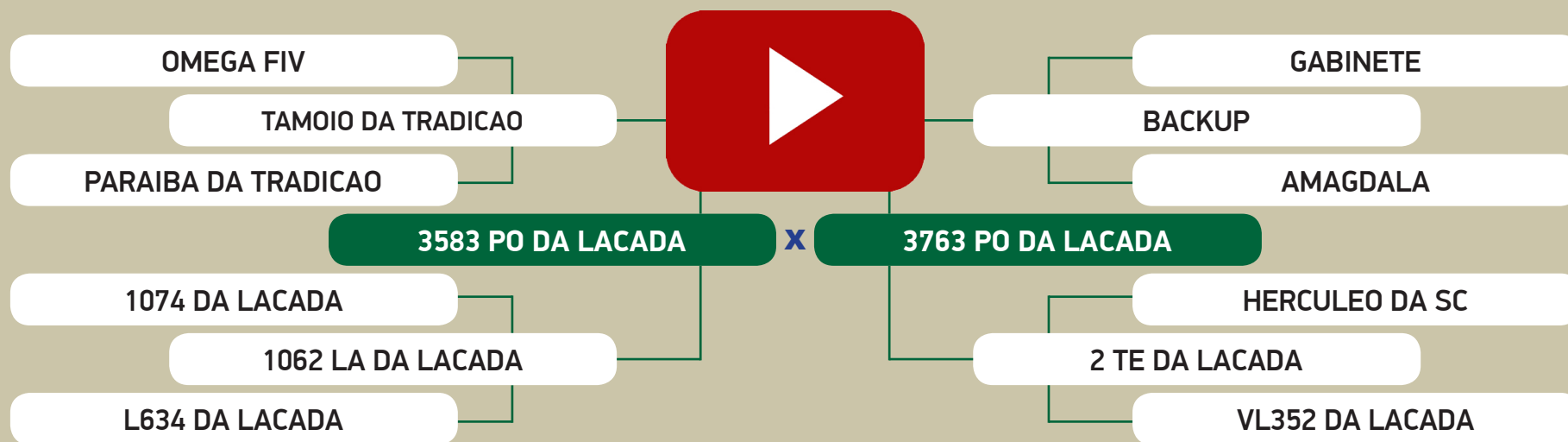

AValiação GENÉTICA - PMGZ

	iABCZ ₉	PD-ED ₉	PS-ED ₉	PM-EM ₉	TMD ₉	IPP ₉	STAY ₉	PE-365 ₉	AOL ₉	ACAB ₉
ÍNDICE	14.69	3.76	10.48	2.71	5.98	-7.77	36.98	0.67	2.357	0.432
DECA	1	3	1	1	1	3	1	1	1	3

108

Animal 5 de 6

SEXTUPLO

LEILÃO NELORE DA LAÇADA

DE OLHO NA FAZENDA DE 05 A 09 DE JULHO / 2021

Nelore
da Laçada

2294 PC DA LACADA

Fêmea • BETU 2294 • NELORE PC • 08/11/2019 • 321 kg

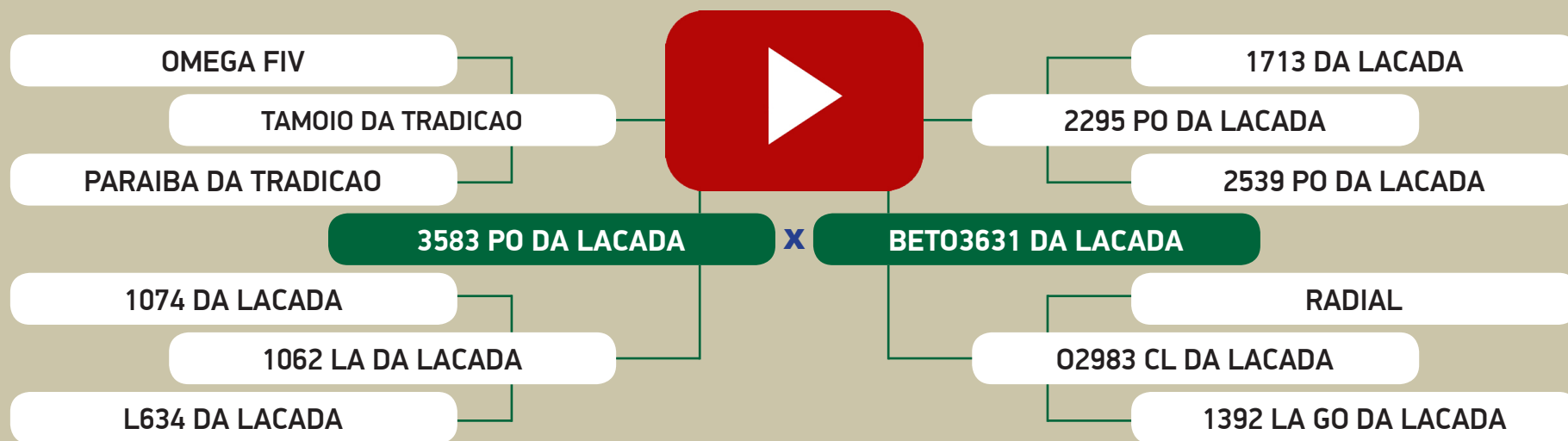

AVALIAÇÃO GENÉTICA - PMGZ

	iABCZ _g	PD-ED _g	PS-ED _g	PM-EM _g	TMD _g	IPP _g	STAY _g	PE-365 _g	AOL _g	ACAB _g
ÍNDICE	10.48	4.95	7.02	1.11	4.34	-9.17	33.51	0.19	1.048	-0.024
DECA	1	2	2	3	1	3	2	4	2	5

108

Animal 6 de 6

SEXTUPLO

LEILÃO NELORE DA LAÇADA

DE OLHO NA FAZENDA DE 05 A 09 DE JULHO / 2021

Nelore
da Laçada

2305 PC DA LACADA

Fêmea • BETU 2305 • NELORE PC • 04/01/2020 • 308 kg

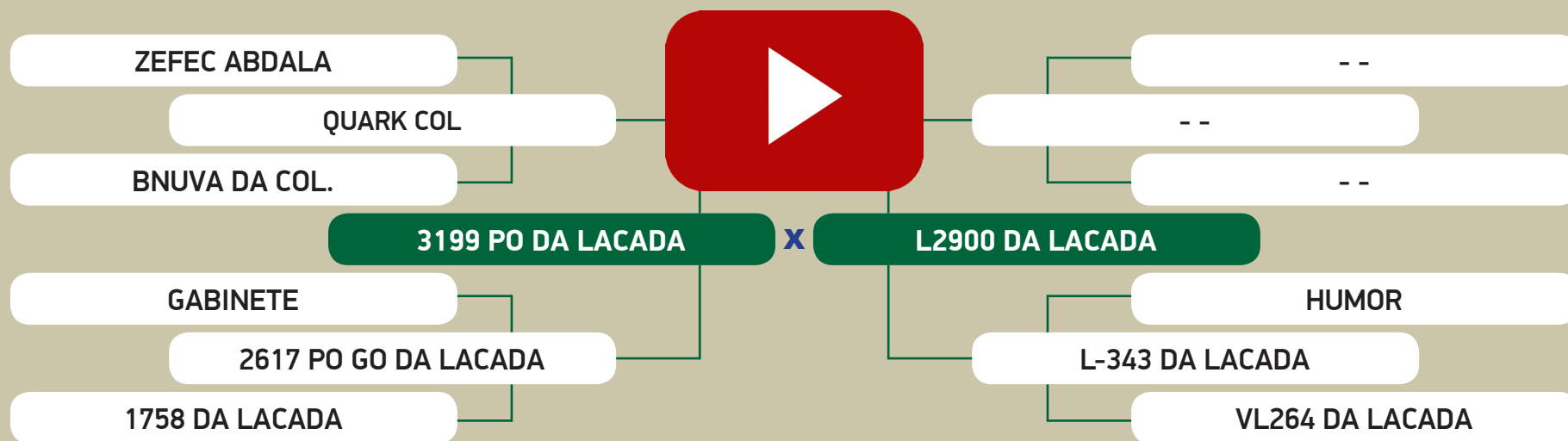

AVALIAÇÃO GENÉTICA - PMGZ

	iABCZ ₉	PD-ED ₉	PS-ED ₉	PM-EM ₉	TMD ₉	IPP ₉	STAY ₉	PE-365 ₉	AOL ₉	ACAB ₉
ÍNDICE	5.82	3.03	2.28	0.39	1.94	-5.26	32.41	0.28	1.433	0.298
DECA	3	3	5	5	4	4	2	3	1	4

109

Animal 1 de 1

INDIVIDUAL



LEILÃO NELORE DA LAÇADA

DE OLHO NA FAZENDA DE 05 A 09 DE JULHO / 2021



2497 PO DA LACADA

Fêmea • BETM 2497 • NELORE PO • 05/10/2019

Prenhe do 2138 PO DA LACADA - Previsão de parto entre: 13/12/2021 e 22/01/2022

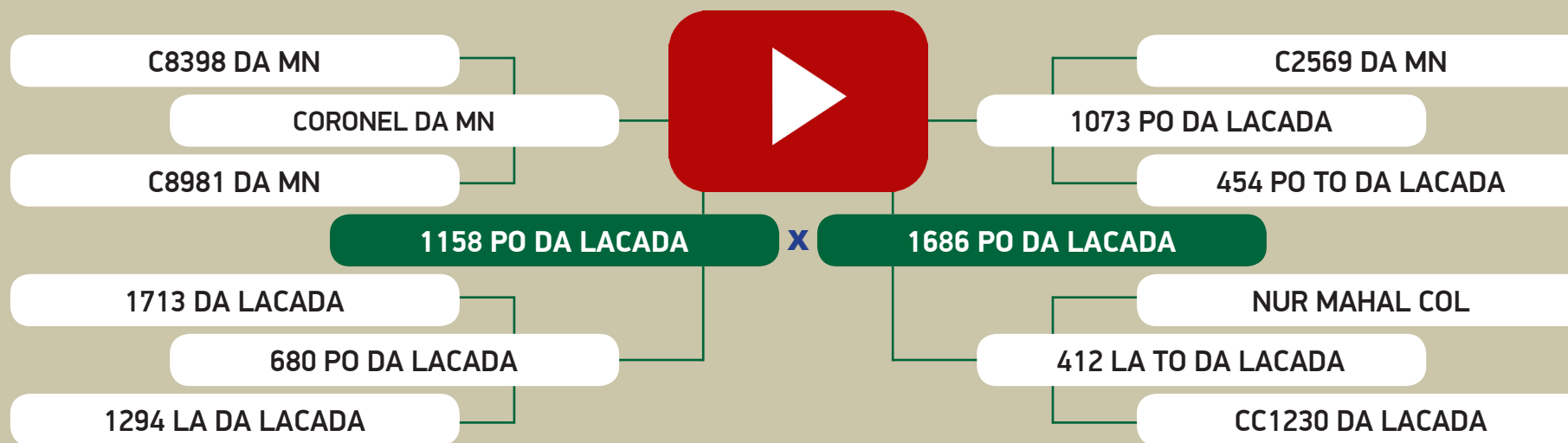

AVALIAÇÃO GENÉTICA - PMGZ

	iABCZ ₉	PD-ED ₉	PS-ED ₉	PM-EM ₉	TMD ₉	IPP ₉	STAY ₉	PE-365 ₉	AOL ₉	ACAB ₉
ÍNDICE	17.35	9.13	17.46	0.45	4.94	-16.05	34.37	0.639	1.424	0.930
DECA	1	1	1	4	1	1	1	1	1	2

110

Animal 1 de 1

INDIVIDUAL



LEILÃO NELORE DA LAÇADA

DE OLHO NA FAZENDA DE 05 A 09 DE JULHO / 2021



2502 PO DA LACADA

Fêmea • BETM 2502 • NELORE MOCHO PO • 07/10/2019

Prenhe do 2181 PO DA LACADA - Previsão de parto entre: 13/12/2021 e 22/01/2022

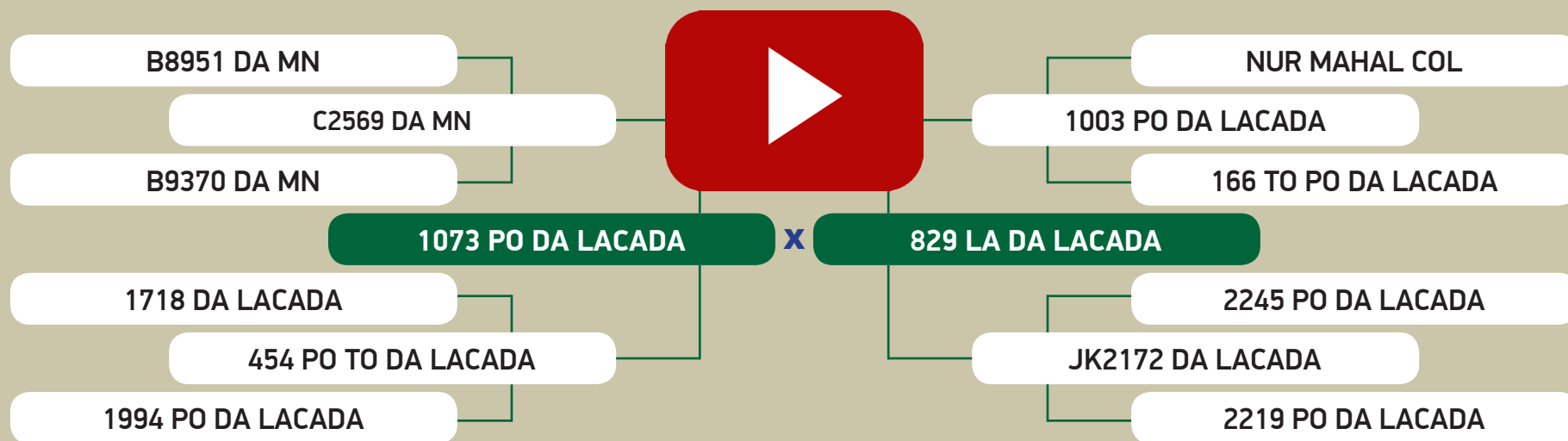

AVALIAÇÃO GENÉTICA - PMGZ

	iABCZ _g	PD-ED _g	PS-ED _g	PM-EM _g	TMD _g	IPP _g	STAY _g	PE-365 _g	AOL _g	ACAB _g
ÍNDICE	14.62	6.55	12.81	0.71	4.19	-14.68	35.70	0.268	2.208	-0.116
DECA	1	1	1	4	2	1	1	3	1	6

112

Animal 1 de 2

DUPLO



LEILÃO NELORE DA LAÇADA

DE OLHO NA FAZENDA DE 05 A 09 DE JULHO / 2021



2370 PO DA LACADA

Fêmea • BETM 2370 • NELORE PO • 03/09/2019

Prenhe do ATOL DA ELGE - Previsão de parto entre: 22/10/2021 e 01/12/2021

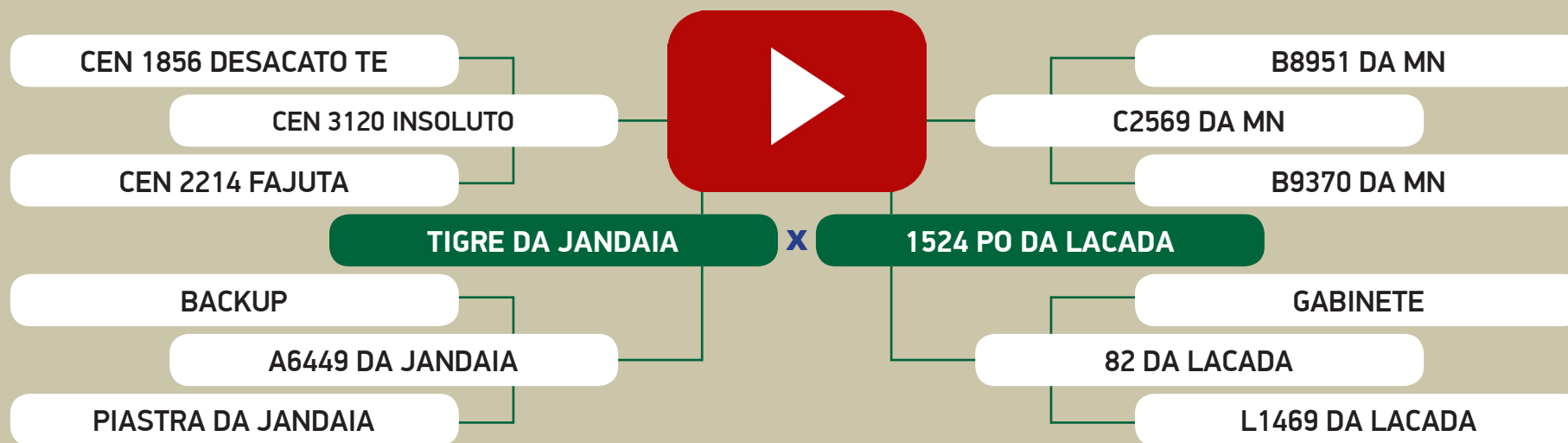

AVALIAÇÃO GENÉTICA - PMGZ

	iABCZ ₉	PD-ED ₉	PS-ED ₉	PM-EM ₉	TMD ₉	IPP ₉	STAY ₉	PE-365 ₉	AOL ₉	ACAB ₉
ÍNDICE	24.77	9.43	25.08	2.54	8.46	-19.58	39.09	0.429	4.515	2.010
DECA	1	1	1	1	1	1	1	2	1	1

113

Animal 1 de 3

TRIPLO



LEILÃO NELORE DA LAÇADA

DE OLHO NA FAZENDA DE 05 A 09 DE JULHO / 2021



2459 PO DA LACADA

Fêmea • BETM 2459 • NELORE PO • 22/09/2019

Prenhe do KOCHI KA - Previsão de parto entre: 03/12/2021 e 12/01/2022

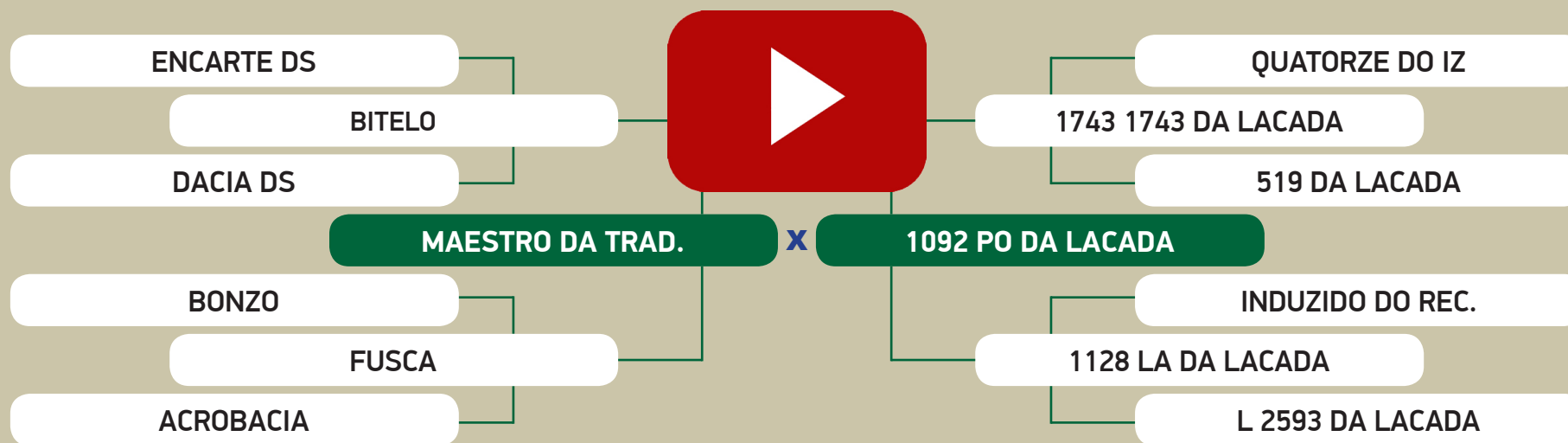

AVALIAÇÃO GENÉTICA - PMGZ

	iABCZ ₉	PD-ED ₉	PS-ED ₉	PM-EM ₉	TMD ₉	IPP ₉	STAY ₉	PE-365 ₉	AOL ₉	ACAB ₉
ÍNDICE	12.52	4.82	8.40	2.27	4.88	-9.55	34.14	0.651	-1.293	-0.516
DECA	1	2	2	1	1	2	1	1	10	8

113

Animal 2 de 3

TRIPLO



LEILÃO NELORE DA LAÇADA

DE OLHO NA FAZENDA DE 05 A 09 DE JULHO / 2021



2474 PO DA LACADA

Fêmea • BETM 2474 • NELORE PO • 29/09/2019

Prehe do ATOL DA ELGE - Previsão de parto entre: 03/12/2021 e 12/01/2022

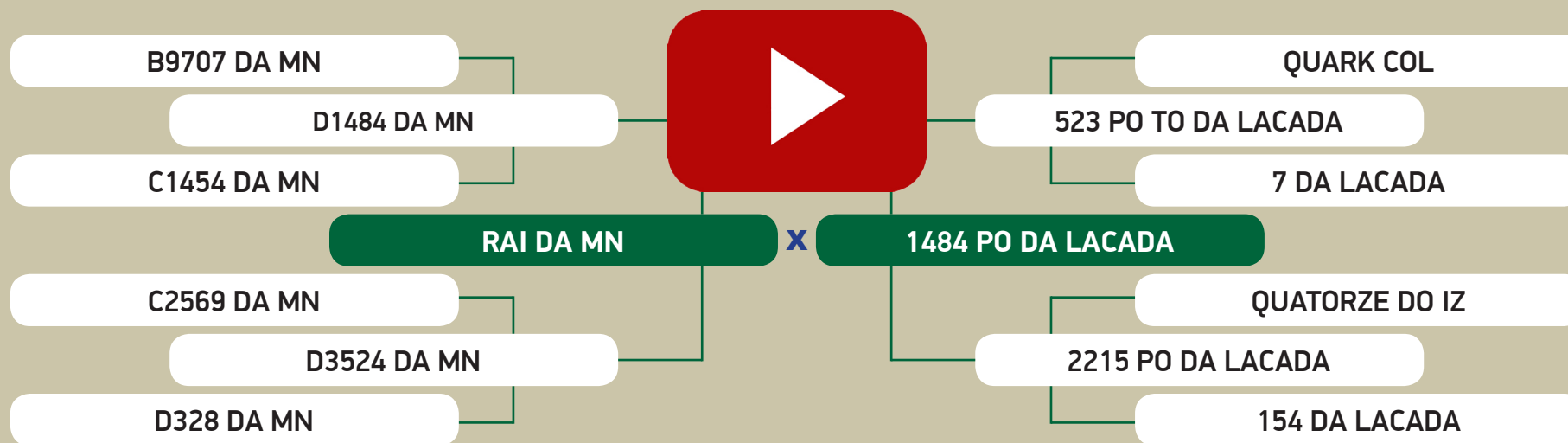

AValiação GENÉTICA - PMGZ

	iABCZ ₉	PD-ED ₉	PS-ED ₉	PM-EM ₉	TMD ₉	IPP ₉	STAY ₉	PE-365 ₉	AOL ₉	ACAB ₉
ÍNDICE	13.29	1.28	7.06	2.44	3.95	-20.46	36.67	0.456	1.973	2.377
DECA	1	5	2	1	2	1	1	1	1	1

113

Animal 3 de 3

TRIPLO



LEILÃO NELORE DA LAÇADA

DE OLHO NA FAZENDA DE 05 A 09 DE JULHO / 2021



2592 PO DA LACADA

Fêmea • BETM 2592 • NELORE PO • 10/11/2019

Prenhe do 2138 PO DA LACADA - Previsão de parto entre: 13/12/2021 e 22/01/2022

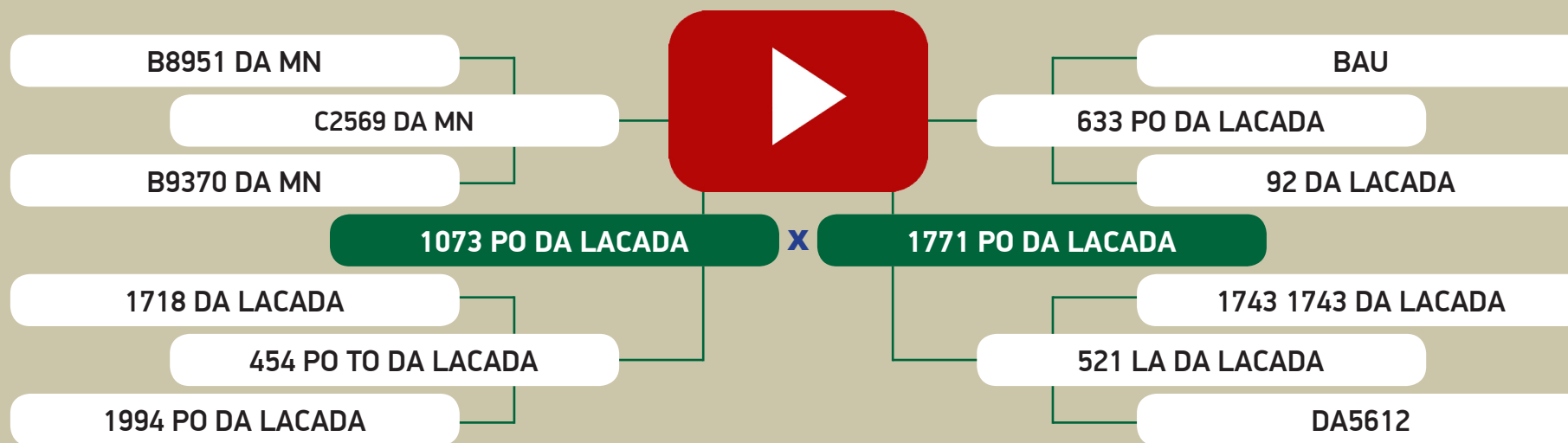

AVALIAÇÃO GENÉTICA - PMGZ

	iABCZ ₉	PD-ED ₉	PS-ED ₉	PM-EM ₉	TMD ₉	IPP ₉	STAY ₉	PE-365 ₉	AOL ₉	ACAB ₉
ÍNDICE	17.78	9.63	14.86	0.25	5.07	-10.85	38.28	0.425	1.792	0.118
DECA	1	1	1	5	1	2	1	2	1	5

114

Animal 1 de 3

TRIPLO



LEILÃO NELORE DA LAÇADA

DE OLHO NA FAZENDA DE 05 A 09 DE JULHO / 2021



2524 PO DA LACADA

Fêmea • BETM 2524 • NELORE PO • 11/10/2019

Prenhe do KOCHI KA - Previsão de parto entre: 03/12/2021 e 12/01/2022

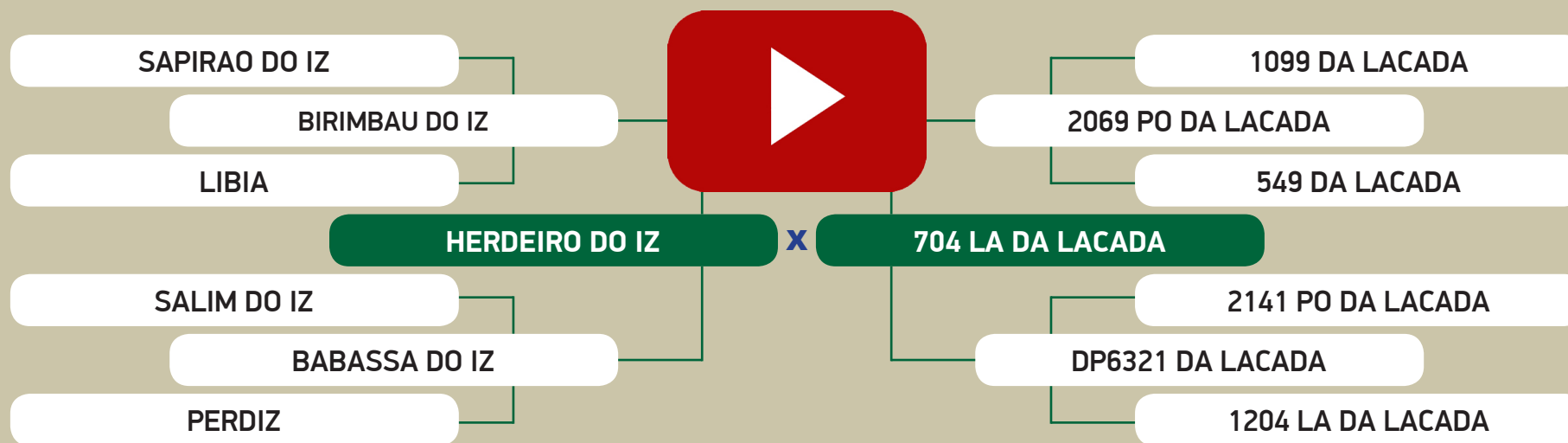

AVALIAÇÃO GENÉTICA - PMGZ

	iABCZ ₉	PD-ED ₉	PS-ED ₉	PM-EM ₉	TMD ₉	IPP ₉	STAY ₉	PE-365 ₉	AOL ₉	ACAB ₉
ÍNDICE	11.89	5.11	15.07	-1.20	0.60	-6.52	35.70	0.324	3.243	0.598
DECA	1	2	1	9	5	3	1	2	1	3

114

Animal 2 de 3

TRIPLO



LEILÃO NELORE DA LAÇADA

DE OLHO NA FAZENDA DE 05 A 09 DE JULHO / 2021



2583 PO DA LACADA

Fêmea • BETM 2583 • NELORE PO • 09/11/2019

Prenhe do RAI DA MN - Previsão de parto entre: 03/12/2021 e 12/01/2022

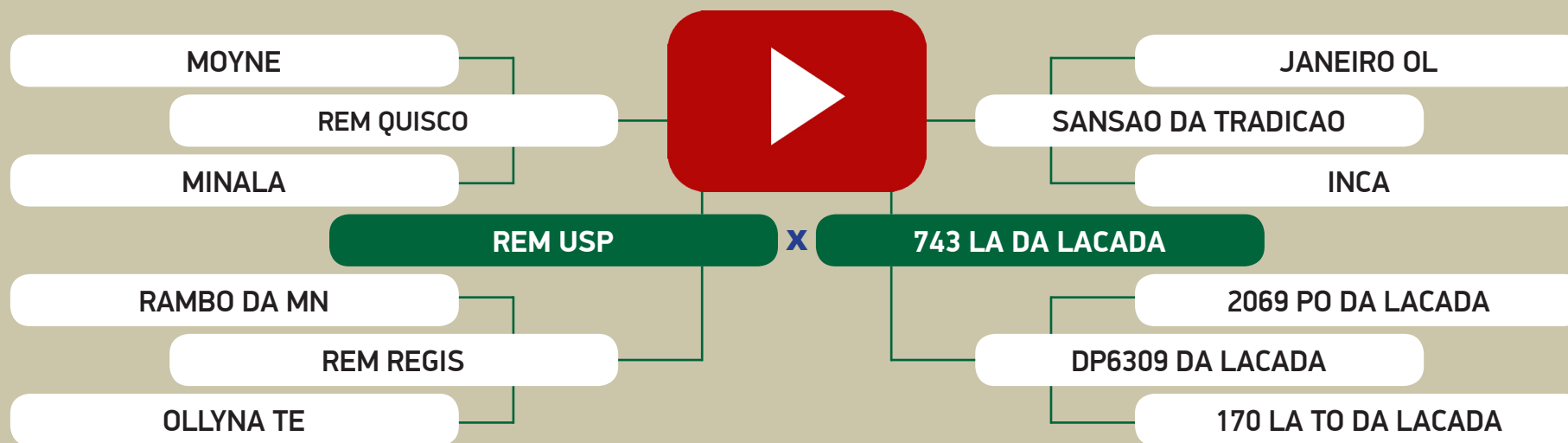

AVALIAÇÃO GENÉTICA - PMGZ

	iABC ₉	PD-ED ₉	PS-ED ₉	PM-EM ₉	TMD ₉	IPP ₉	STAY ₉	PE-365 ₉	AOL ₉	ACAB ₉
ÍNDICE	16.64	4.72	13.14	2.45	5.44	-13.29	37.78	0.521	0.146	-0.290
DECA	1	2	1	1	1	2	1	1	5	7

114

Animal 3 de 3

TRIPLO



LEILÃO NELORE DA LAÇADA

DE OLHO NA FAZENDA DE 05 A 09 DE JULHO / 2021



2604 PO DA LACADA

Fêmea • BETM 2604 • NELORE PO • 17/11/2019

Prenhe do 2138 PO DA LACADA - Previsão de parto entre: 23/12/2021 e 01/02/2022

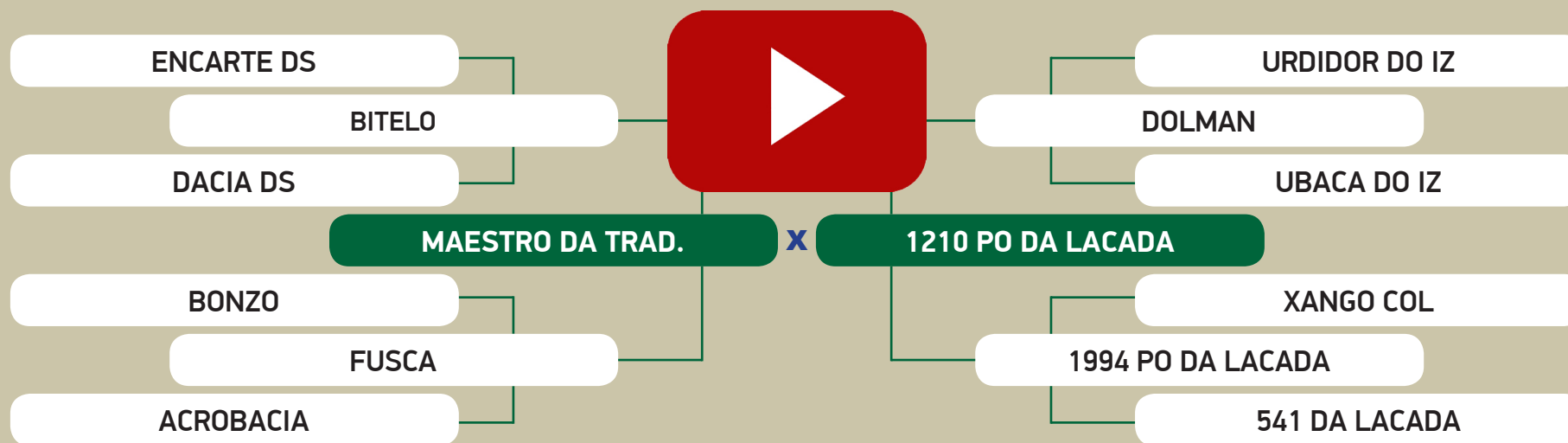

AVALIAÇÃO GENÉTICA - PMGZ

	iABCZ ₉	PD-ED ₉	PS-ED ₉	PM-EM ₉	TMD ₉	IPP ₉	STAY ₉	PE-365 ₉	AOL ₉	ACAB ₉
ÍNDICE	15.35	7.31	13.81	2.16	6.03	-1.81	35.96	0.667	0.735	-0.668
DECA	1	1	1	1	1	5	1	1	3	8

115

Animal 1 de 4

QUADRUPLO



LEILÃO NELORE DA LAÇADA

DE OLHO NA FAZENDA DE 05 A 09 DE JULHO / 2021



2317 PO DA LACADA

Fêmea • BETM 2317 • NELORE PO • 06/08/2019

Prenhe do 1980 PO DA LACADA - Previsão de parto entre: 13/12/2021 e 22/01/2022

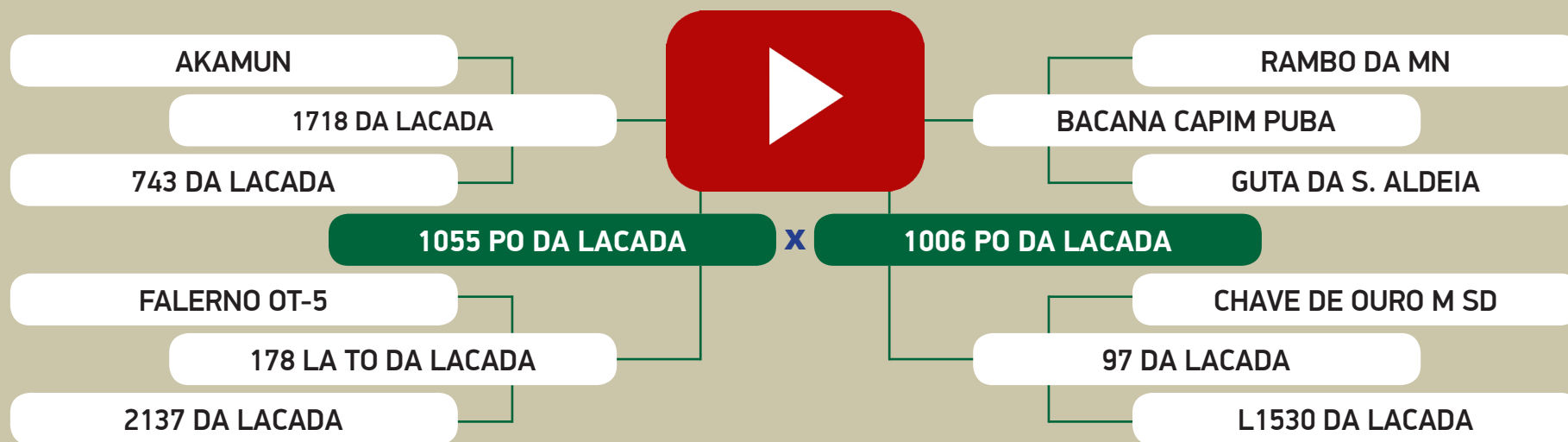

AVALIAÇÃO GENÉTICA - PMGZ

	iABCZ ₉	PD-ED ₉	PS-ED ₉	PM-EM ₉	TMD ₉	IPP ₉	STAY ₉	PE-365 ₉	AOL ₉	ACAB ₉
ÍNDICE	12.07	4.41	5.37	-0.93	1.22	-19.29	36.21	0.813	0.960	2.204
DECA	1	2	3	8	5	1	1	1	2	1

115

Animal 2 de 4

QUADRUPLO



LEILÃO NELORE DA LAÇADA

DE OLHO NA FAZENDA DE 05 A 09 DE JULHO / 2021



2333 PO DA LACADA

Fêmea • BETM 2333 • NELORE PO • 22/08/2019

Prenhe do 2181 PO DA LACADA - Previsão de parto entre: 13/12/2021 e 22/01/2022

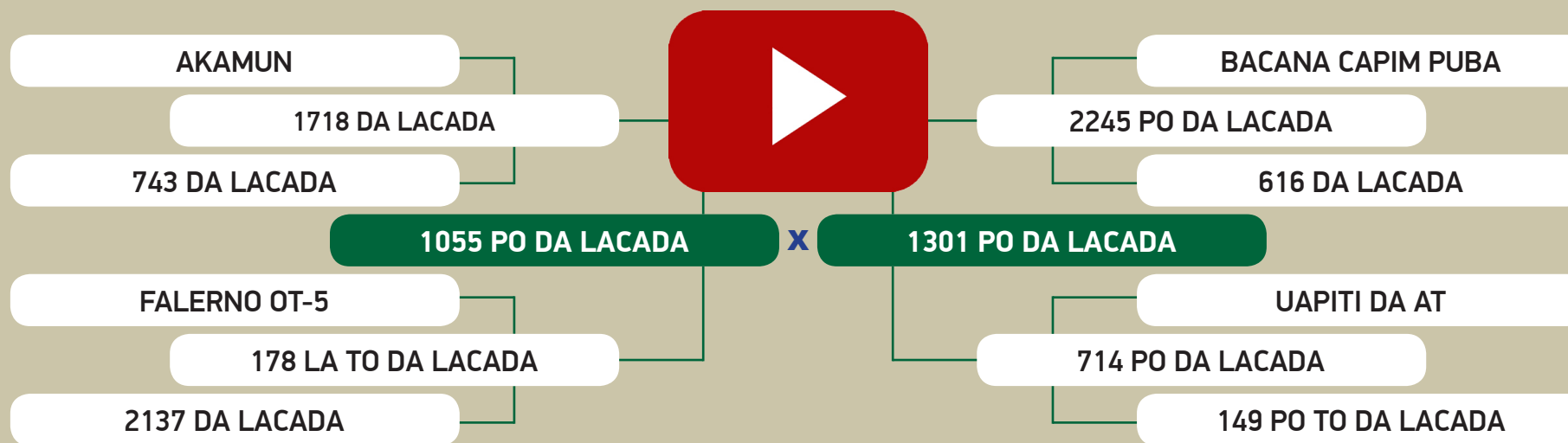

AVALIAÇÃO GENÉTICA - PMGZ

	iABCZ ₉	PD-ED ₉	PS-ED ₉	PM-EM ₉	TMD ₉	IPP ₉	STAY ₉	PE-365 ₉	AOL ₉	ACAB ₉
ÍNDICE	16.60	7.45	11.99	-0.19	3.87	-23.05	35.92	0.673	1.705	2.279
DECA	1	1	1	6	2	1	1	1	1	1

115

Animal 3 de 4

QUADRUPLO



LEILÃO NELORE DA LAÇADA

DE OLHO NA FAZENDA DE 05 A 09 DE JULHO / 2021



2338 PO DA LACADA

Fêmea • BETM 2337 • NELORE PO • 26/08/2019

Prenhe do TIGRE DA JANDAIA - Previsão de parto entre: 22/10/2021 e 01/12/2021

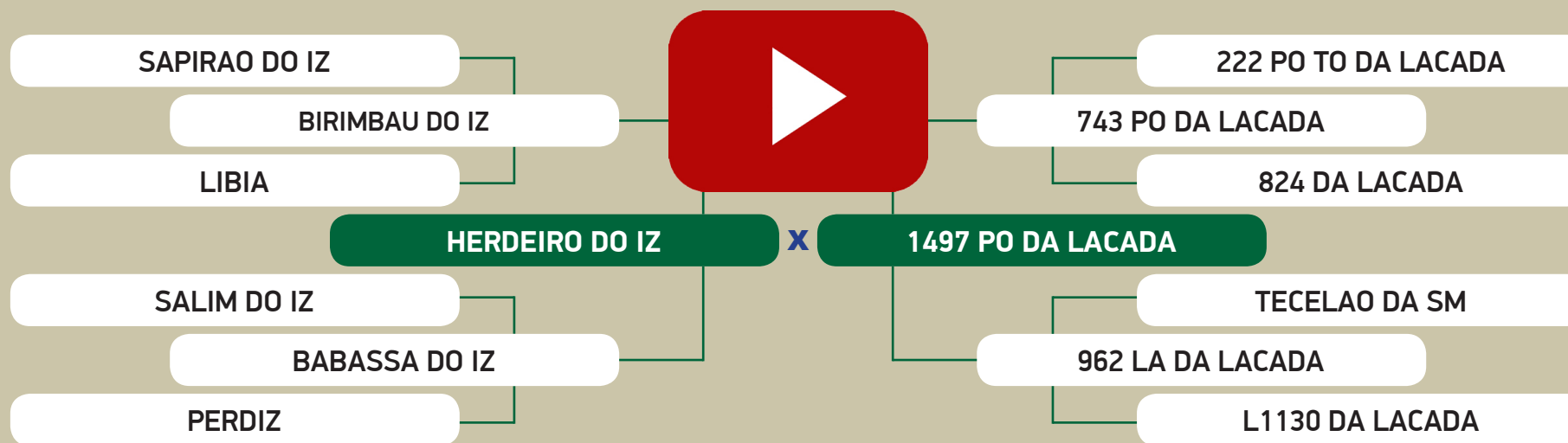

AVALIAÇÃO GENÉTICA - PMGZ

	iABCZ ₉	PD-ED ₉	PS-ED ₉	PM-EM ₉	TMD ₉	IPP ₉	STAY ₉	PE-365 ₉	AOL ₉	ACAB ₉
ÍNDICE	8.97	6.33	13.66	-1.31	1.02	-2.64	32.41	-0.001	3.087	0.573
DECA	2	1	1	9	5	5	2	6	1	3

115

Animal 4 de 4

QUADRUPLO



LEILÃO NELORE DA LAÇADA

DE OLHO NA FAZENDA DE 05 A 09 DE JULHO / 2021

Nelore
da Laçada

2566 PO DA LACADA

Fêmea • BETM 2566 • NELORE PO • 01/11/2019

Prenhe do 2181 PO DA LACADA - Previsão de parto entre: 13/12/2021 e 22/01/2022

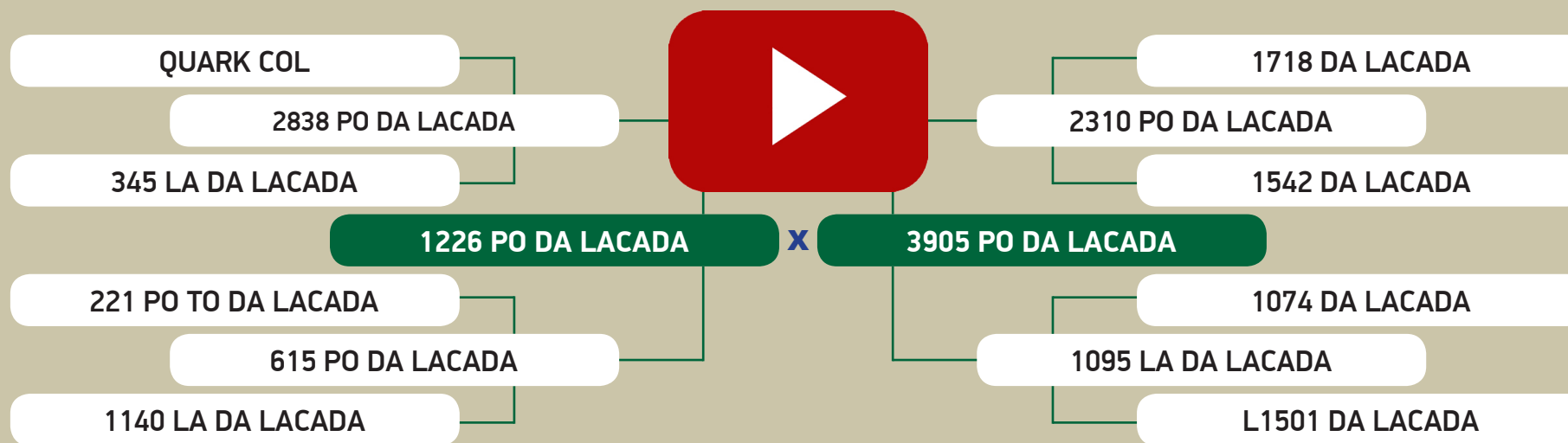

AVALIAÇÃO GENÉTICA - PMGZ

	iABCZ ₉	PD-ED ₉	PS-ED ₉	PM-EM ₉	TMD ₉	IPP ₉	STAY ₉	PE-365 ₉	AOL ₉	ACAB ₉
ÍNDICE	14.19	6.03	8.57	-0.04	2.94	-11.93	37.52	0.832	1.996	1.974
DECA	1	1	2	6	3	2	1	1	1	1

116

Animal 1 de 2

DUPLO



LEILÃO NELORE DA LAÇADA

DE OLHO NA FAZENDA DE 05 A 09 DE JULHO / 2021



2432 PO DA LACADA

Fêmea • BETM 2432 • NELORE PO • 16/09/2019

Prenhe do 2138 PO DA LACADA - Previsão de parto entre: 13/12/2021 e 22/01/2022

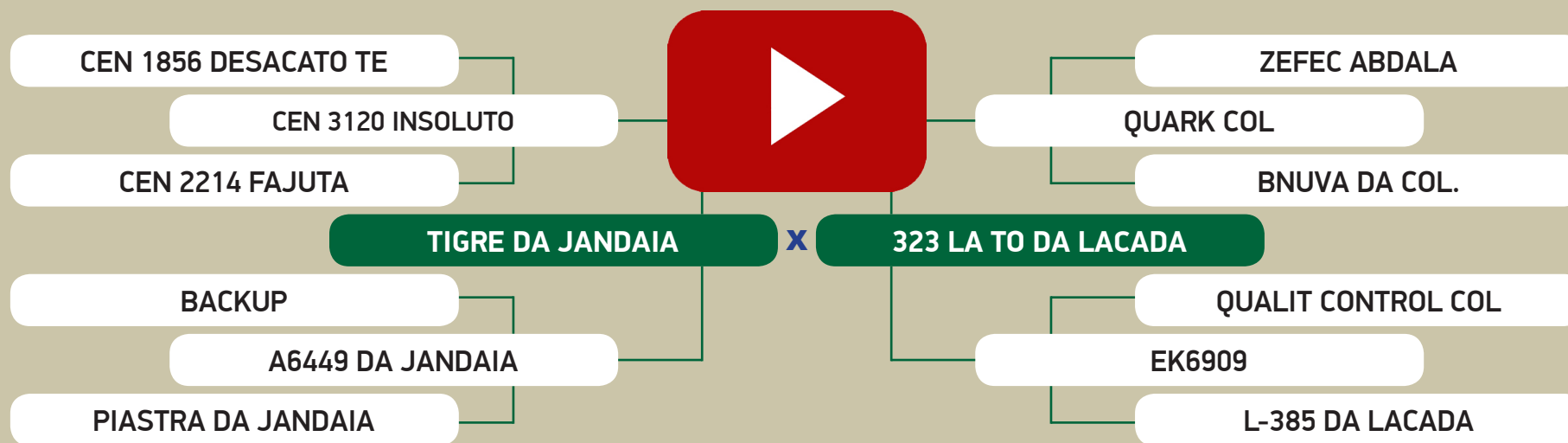

AVALIAÇÃO GENÉTICA - PMGZ

	iABCZ ₉	PD-ED ₉	PS-ED ₉	PM-EM ₉	TMD ₉	IPP ₉	STAY ₉	PE-365 ₉	AOL ₉	ACAB ₉
ÍNDICE	21.70	9.74	21.42	2.59	8.23	-19.63	35.22	0.417	3.746	0.743
DECA	1	1	1	1	1	1	1	2	1	2

117

Animal 1 de 4

QUADRUPLO



LEILÃO NELORE DA LAÇADA

DE OLHO NA FAZENDA DE 05 A 09 DE JULHO / 2021



2325 PO DA LACADA

Fêmea • BETM 2325 • NELORE PO • 14/08/2019

Prenhe do KOCHI KA - Previsão de parto entre: 03/12/2021 e 12/01/2022

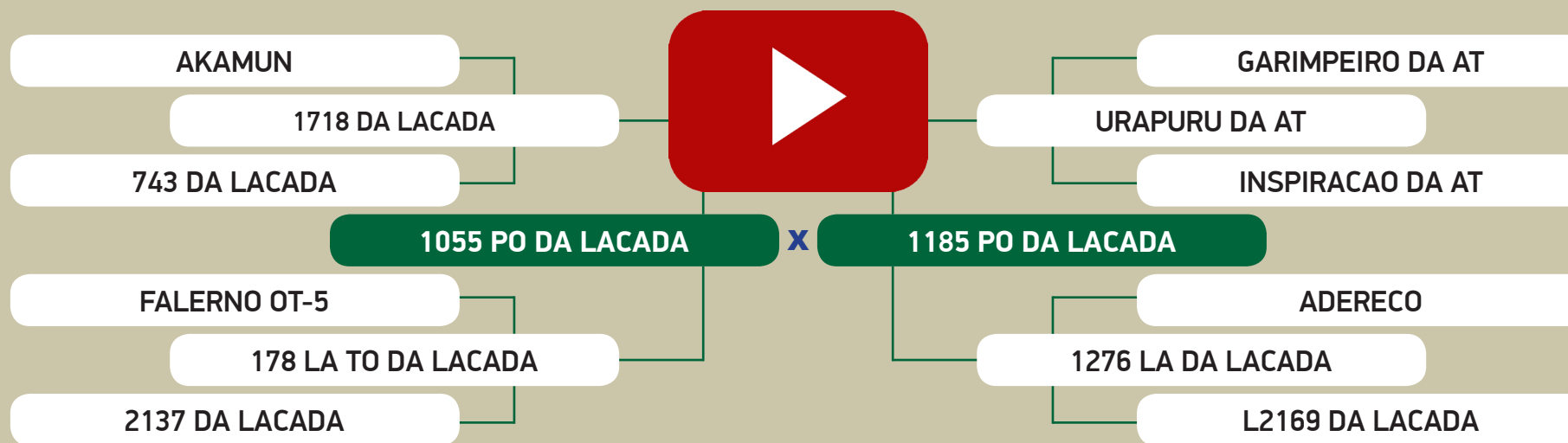

AValiação GENÉTICA - PMGZ

	iABCZ ₉	PD-ED ₉	PS-ED ₉	PM-EM ₉	TMD ₉	IPP ₉	STAY ₉	PE-365 ₉	AOL ₉	ACAB ₉
ÍNDICE	14.43	4.87	7.54	0.99	4.23	-16.22	37.11	0.736	1.072	2.119
DECA	1	2	2	3	2	1	1	1	2	1

117

Animal 2 de 4

QUADRUPLO



LEILÃO NELORE DA LAÇADA

DE OLHO NA FAZENDA DE 05 A 09 DE JULHO / 2021



2338 PO DA LACADA

Fêmea • BETM 2338 • NELORE PO • 27/08/2019

Prenhe do TIGRE DA JANDAIA - Previsão de parto entre: 03/12/2021 e 12/01/2022

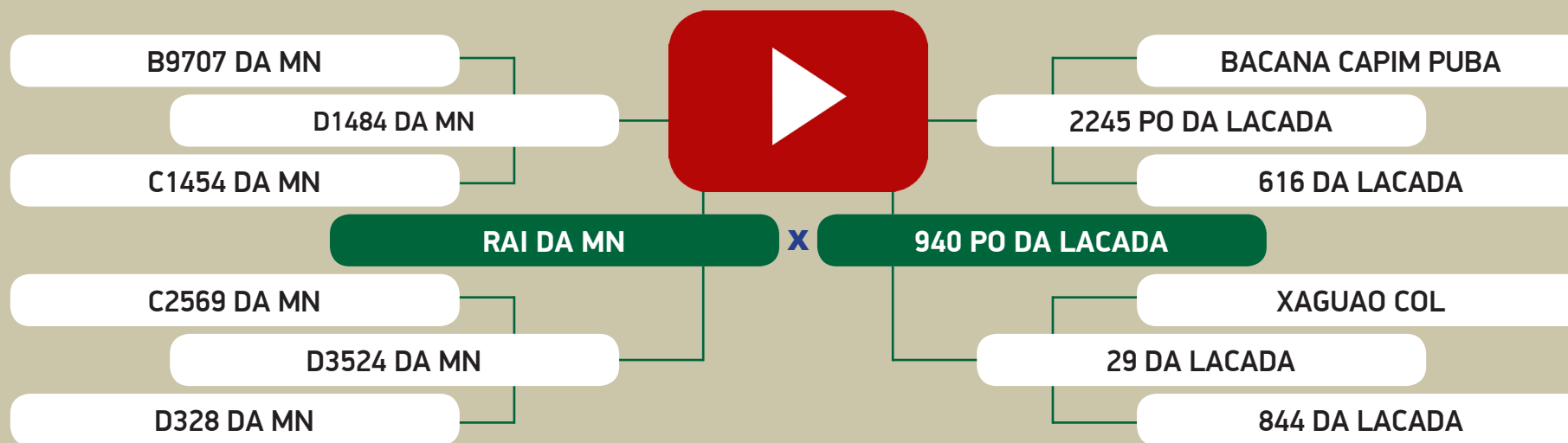

AVALIAÇÃO GENÉTICA - PMGZ

	iABCZ ₉	PD-ED ₉	PS-ED ₉	PM-EM ₉	TMD ₉	IPP ₉	STAY ₉	PE-365 ₉	AOL ₉	ACAB ₉
ÍNDICE	13.47	3.00	8.54	2.92	5.50	-11.99	36.93	0.164	2.219	2.065
DECA	1	3	2	1	1	2	1	4	1	1

117

Animal 3 de 4

QUADRUPLO



LEILÃO NELORE DA LAÇADA

DE OLHO NA FAZENDA DE 05 A 09 DE JULHO / 2021



2488 PO DA LACADA

Fêmea • BETM 2488 • NELORE PO • 04/10/2019

Prenhe do KOCHI KA - Previsão de parto entre: 22/10/2021 e 01/12/2021

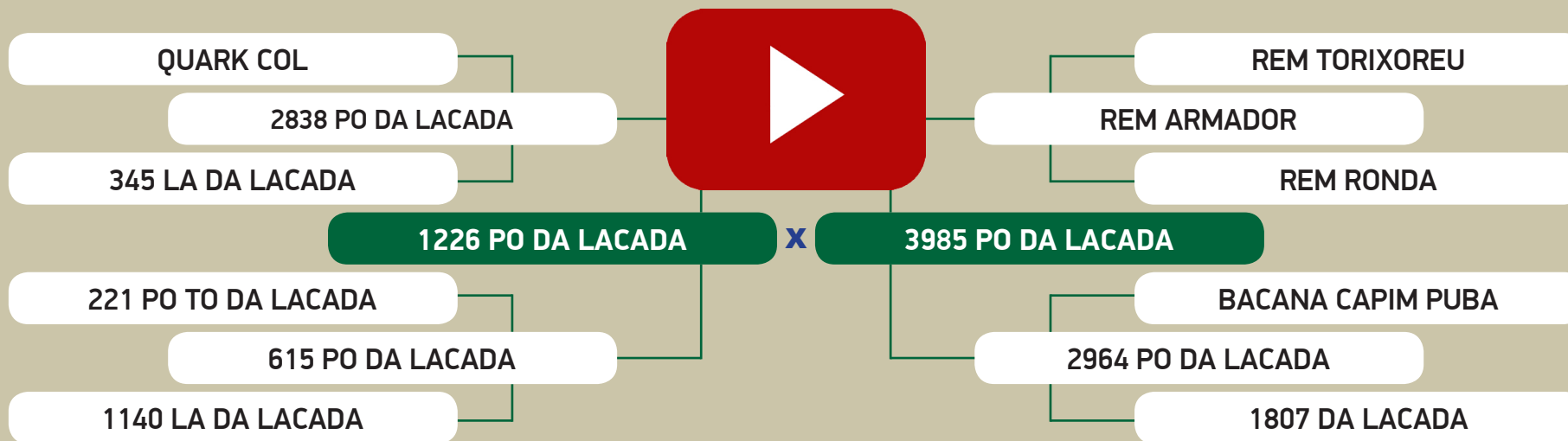

AVALIAÇÃO GENÉTICA - PMGZ

	iABCZ ₉	PD-ED ₉	PS-ED ₉	PM-EM ₉	TMD ₉	IPP ₉	STAY ₉	PE-365 ₉	AOL ₉	ACAB ₉
ÍNDICE	17.59	5.82	9.59	1.58	4.85	-22.62	37.15	0.975	2.444	1.387
DECA	1	1	2	2	1	1	1	1	1	1

117

Animal 4 de 4

QUADRUPLO



LEILÃO NELORE DA LAÇADA

DE OLHO NA FAZENDA DE 05 A 09 DE JULHO / 2021



2491 PO DA LACADA

Fêmea • BETM 2491 • NELORE PO • 05/10/2019

Prenhe do KOCHI KA - Previsão de parto entre: 03/12/2021 e 12/01/2022

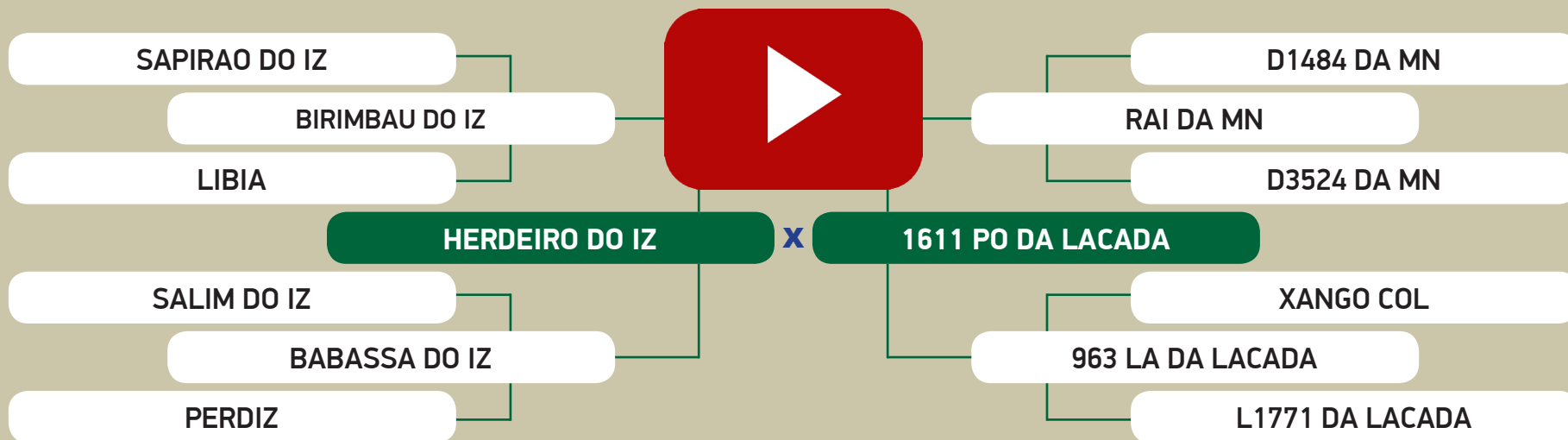

AVALIAÇÃO GENÉTICA - PMGZ

	iABCZ ₉	PD-ED ₉	PS-ED ₉	PM-EM ₉	TMD ₉	IPP ₉	STAY ₉	PE-365 ₉	AOL ₉	ACAB ₉
ÍNDICE	14.06	7.58	17.23	-0.72	2.41	-5.85	36.31	0.132	3.694	2.023
DECA	1	1	1	8	3	4	1	4	1	1

118

Animal 1 de 2

DUPLO



LEILÃO NELORE DA LAÇADA

DE OLHO NA FAZENDA DE 05 A 09 DE JULHO / 2021



967 PC DA LACADA

Fêmea • BETG 967 • NELORE PC • 29/08/2019

Prenhe do 2138 PO DA LACADA - Previsão de parto entre: 13/12/2021 e 22/01/2022

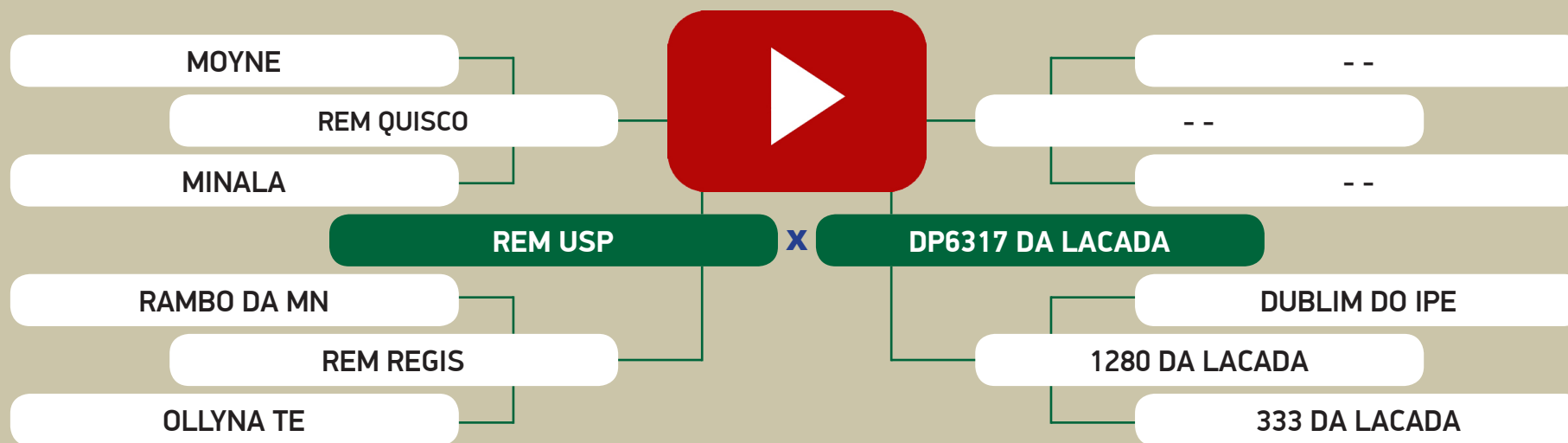

AVALIAÇÃO GENÉTICA - PMGZ

	iABCZ ₉	PD-ED ₉	PS-ED ₉	PM-EM ₉	TMD ₉	IPP ₉	STAY ₉	PE-365 ₉	AOL ₉	ACAB ₉
ÍNDICE	15.85	3.35	11.94	1.31	3.87	-17.55	38.45	0.535	0.479	-0.399
DECA	1	3	1	2	2	1	1	1	4	7

118

Animal 2 de 2

DUPLO



LEILÃO NELORE DA LAÇADA

DE OLHO NA FAZENDA DE 05 A 09 DE JULHO / 2021



978 PC DA LACADA

Fêmea • BETG 978 • NELORE PC • 06/09/2019

Prenhe do TIGRE DA JANDAIA - Previsão de parto entre: 03/12/2021 e 12/01/2022

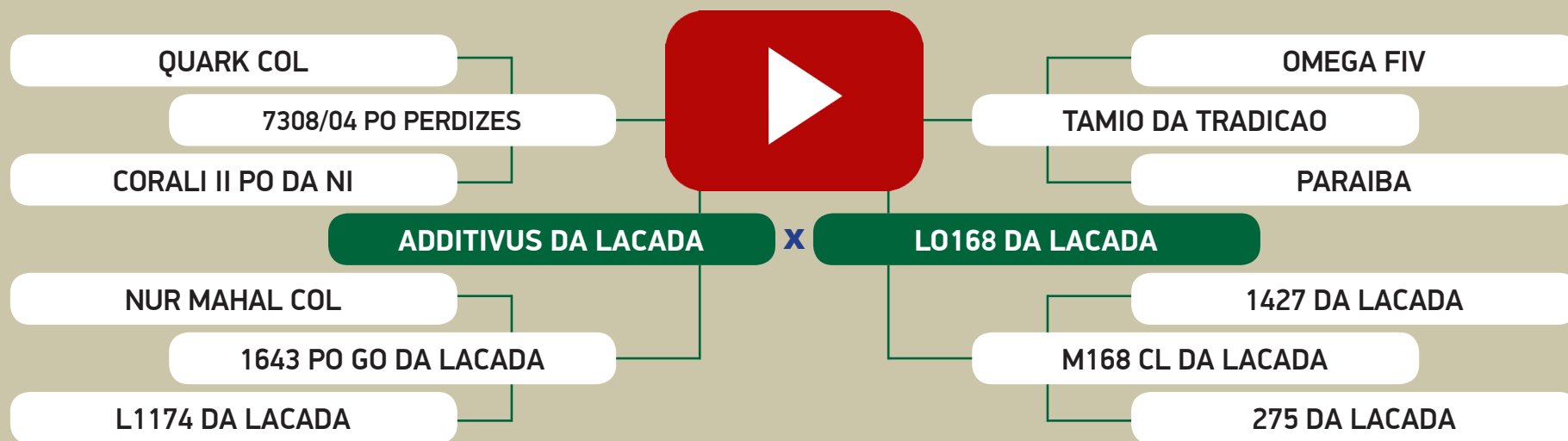

AVALIAÇÃO GENÉTICA - PMGZ

	iABC ₉	PD-ED ₉	PS-ED ₉	PM-EM ₉	TMD ₉	IPP ₉	STAY ₉	PE-365 ₉	AOL ₉	ACAB ₉
ÍNDICE	12.55	2.18	7.81	3.00	4.85	-10.14	36.03	0.684	0.712	-1.197
DECA	1	4	2	1	1	2	1	1	3	10

120

Animal 1 de 1

INDIVIDUAL

LEILÃO NELORE DA LAÇADA

DE OLHO NA FAZENDA DE 05 A 09 DE JULHO / 2021

Nelore
da Laçada

4395 PO DA LACADA

Fêmea • BETO 4395 • NELORE PO • 08/10/2018

Prenhe do MUTRECO FVC - Previsão de parto entre: 05/09/2021 e 15/10/2021

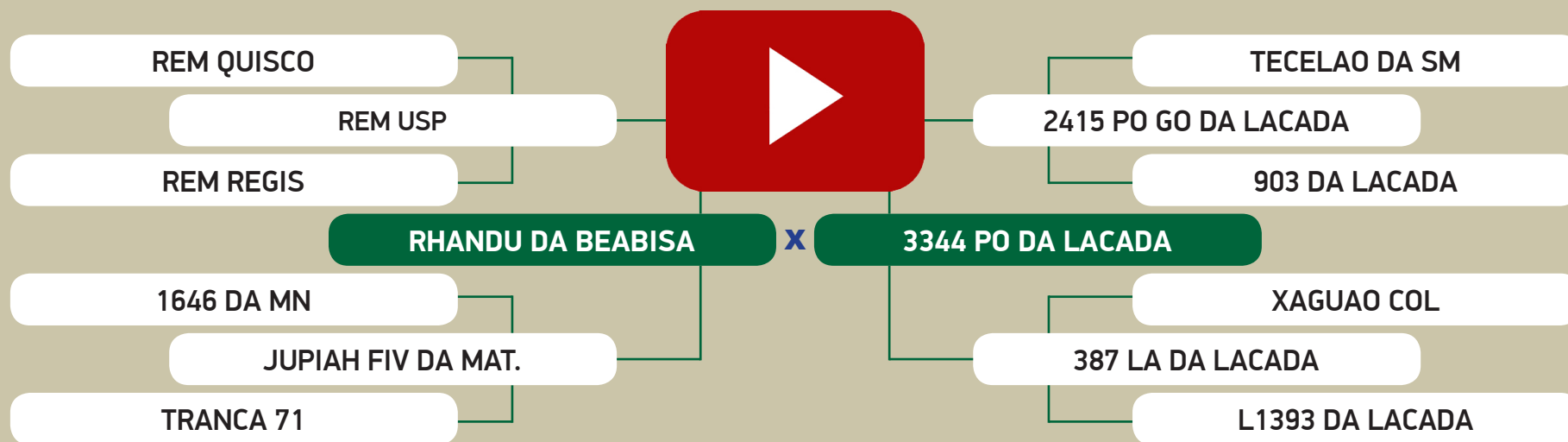

AValiação GENÉTICA - PMGZ

	iABCZ _g	PD-ED _g	PS-ED _g	PM-EM _g	TMD _g	IPP _g	STAY _g	PE-365 _g	AOL _g	ACAB _g
ÍNDICE	17.54	6.07	12.83	1.30	4.65	-20.54	37.88	0.552	1.141	0.167
DECA	1	1	1	2	1	1	1	1	2	4

121

Animal 1 de 1

INDIVIDUAL

LEILÃO NELORE DA LAÇADA

DE OLHO NA FAZENDA DE 05 A 09 DE JULHO / 2021

Nelore
da Laçada

4458 PO DA LACADA

Fêmea • BETO 4458 • NELORE PO • 29/10/2018

Prenhe do 1158 PO DA LACADA - Previsão de parto entre: 16/09/2021 e 26/10/2021

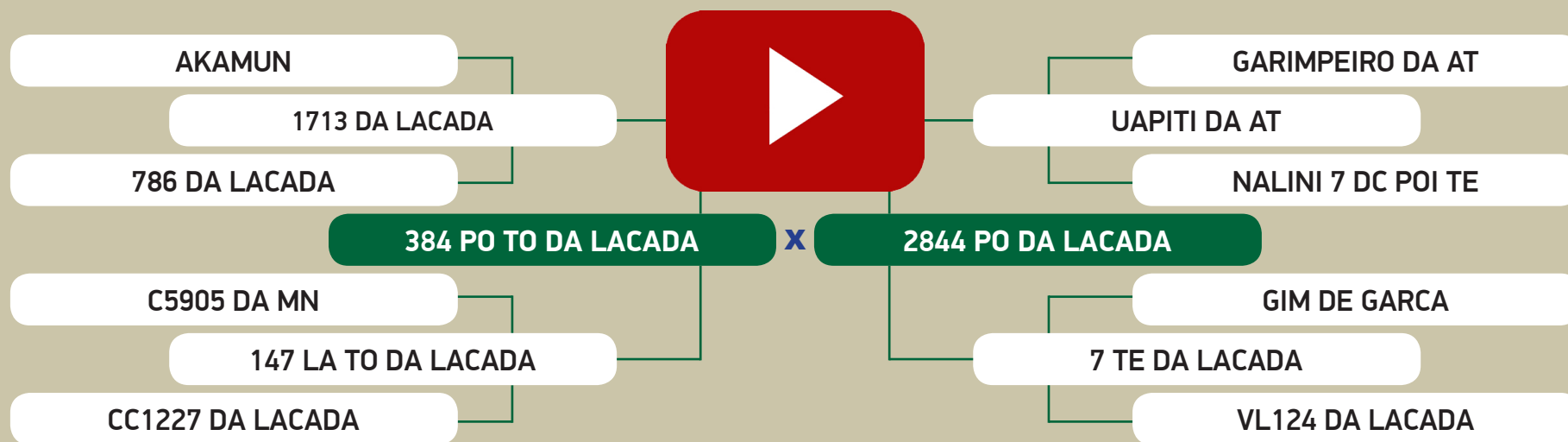

AVALIAÇÃO GENÉTICA - PMGZ

	iABCZ ₉	PD-ED ₉	PS-ED ₉	PM-EM ₉	TMD ₉	IPP ₉	STAY ₉	PE-365 ₉	AOL ₉	ACAB ₉
ÍNDICE	15.28	4.20	12.92	0.50	3.34	-22.53	36.27	0.426	1.255	2.375
DECA	1	2	1	4	2	1	1	2	2	1

122

Animal 1 de 2

DUPLO

LEILÃO NELORE DA LAÇADA

DE OLHO NA FAZENDA DE 05 A 09 DE JULHO / 2021

Nelore
da Laçada

4394 PO DA LACADA

Fêmea • BETO 4394 • NELORE PO • 08/10/2018

Prenhe do RAI DA MN - Previsão de parto entre: 05/09/2021 e 15/10/2021

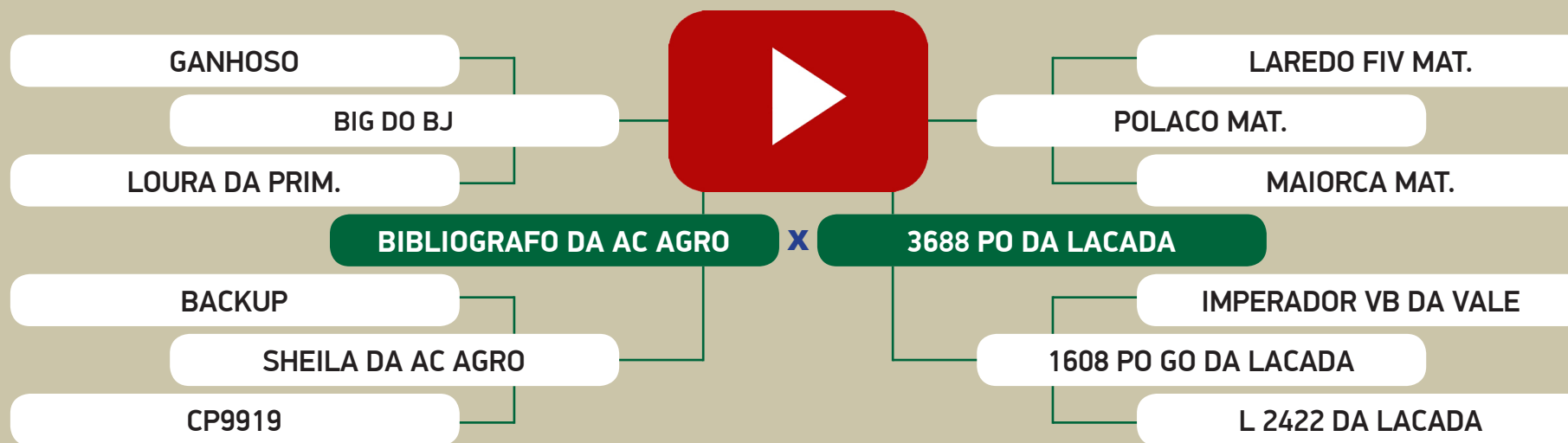

AValiação GENÉTICA - PMGZ

	iABCZ ₉	PD-ED ₉	PS-ED ₉	PM-EM ₉	TMD ₉	IPP ₉	STAY ₉	PE-365 ₉	AOL ₉	ACAB ₉
ÍNDICE	14.83	9.61	13.85	1.41	6.90	-11.91	31.10	0.504	1.864	1.468
DECA	1	1	1	2	1	2	4	1	1	1

122

Animal 2 de 2

DUPLO

LEILÃO NELORE DA LAÇADA

DE OLHO NA FAZENDA DE 05 A 09 DE JULHO / 2021

Nelore
da Laçada

4432 PO DA LACADA

Fêmea • BETO 4432 • NELORE PO • 20/10/2018

Prenhe do KOCHI KA - Previsão de parto entre: 05/09/2021 e 15/10/2021

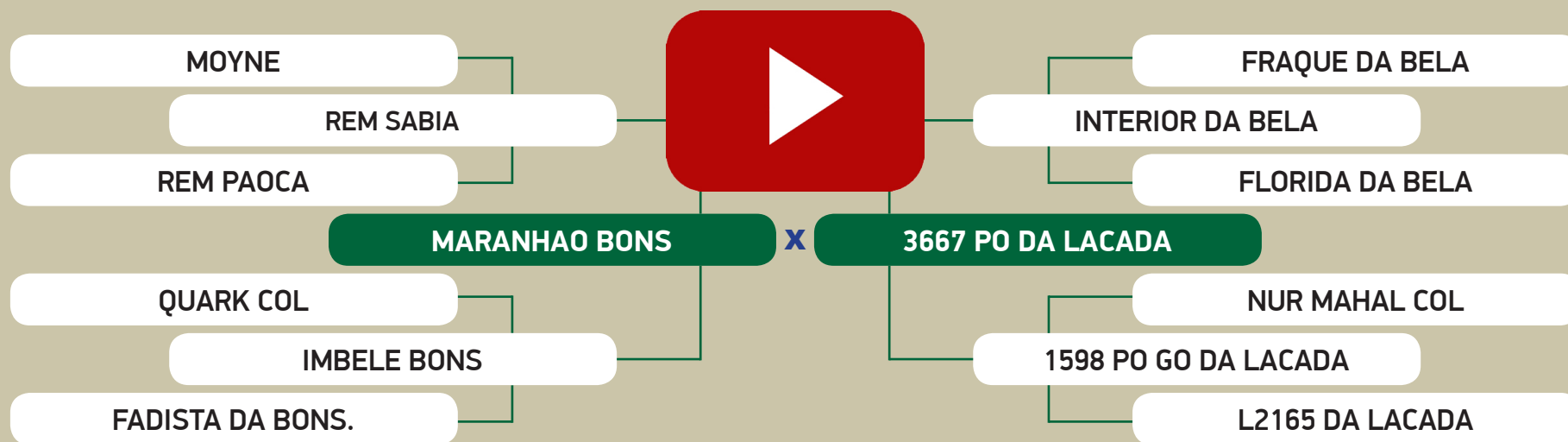

AVALIAÇÃO GENÉTICA - PMGZ

	iABCZ _g	PD-ED _g	PS-ED _g	PM-EM _g	TMD _g	IPP _g	STAY _g	PE-365 _g	AOL _g	ACAB _g
ÍNDICE	20.56	9.86	19.11	1.89	8.34	-10.81	36.12	0.807	2.013	0.810
DECA	1	1	1	2	1	2	1	1	1	2

123

Animal 1 de 3

TRIPLO

LEILÃO NELORE DA LAÇADA

DE OLHO NA FAZENDA DE 05 A 09 DE JULHO / 2021



2126 PO DA LACADA

Fêmea • BETM 2126 • NELORE PO • 30/09/2018

Prenhe do 1158 PO DA LACADA - Previsão de parto entre: 16/09/2021 e 26/10/2021

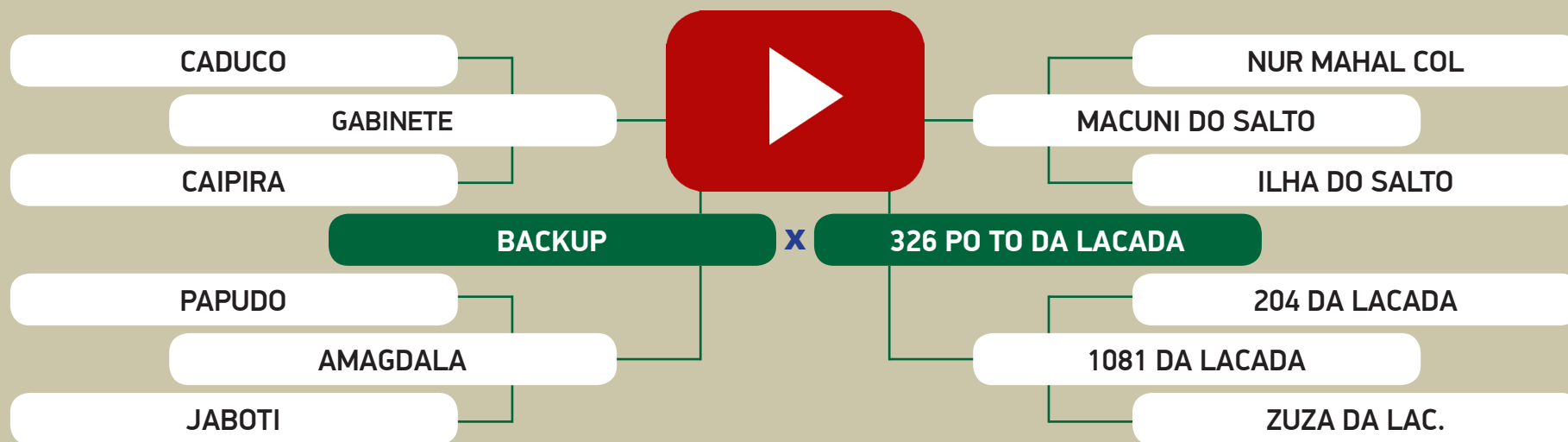

AVALIAÇÃO GENÉTICA - PMGZ

	iABCZ ₉	PD-ED ₉	PS-ED ₉	PM-EM ₉	TMD ₉	IPP ₉	STAY ₉	PE-365 ₉	AOL ₉	ACAB ₉
ÍNDICE	16.86	3.52	14.37	2.53	5.36	-15.04	38.78	0.281	2.564	1.835
DECA	1	3	1	1	1	1	1	3	1	1

123

Animal 2 de 3

TRIPLO

LEILÃO NELORE DA LAÇADA

DE OLHO NA FAZENDA DE 05 A 09 DE JULHO / 2021



4453 PO DA LACADA

Fêmea • BETO 4453 • NELORE PO • 27/10/2018

Prenhe do 1158 PO DA LACADA - Previsão de parto entre: 23/11/2021 e 02/01/2022

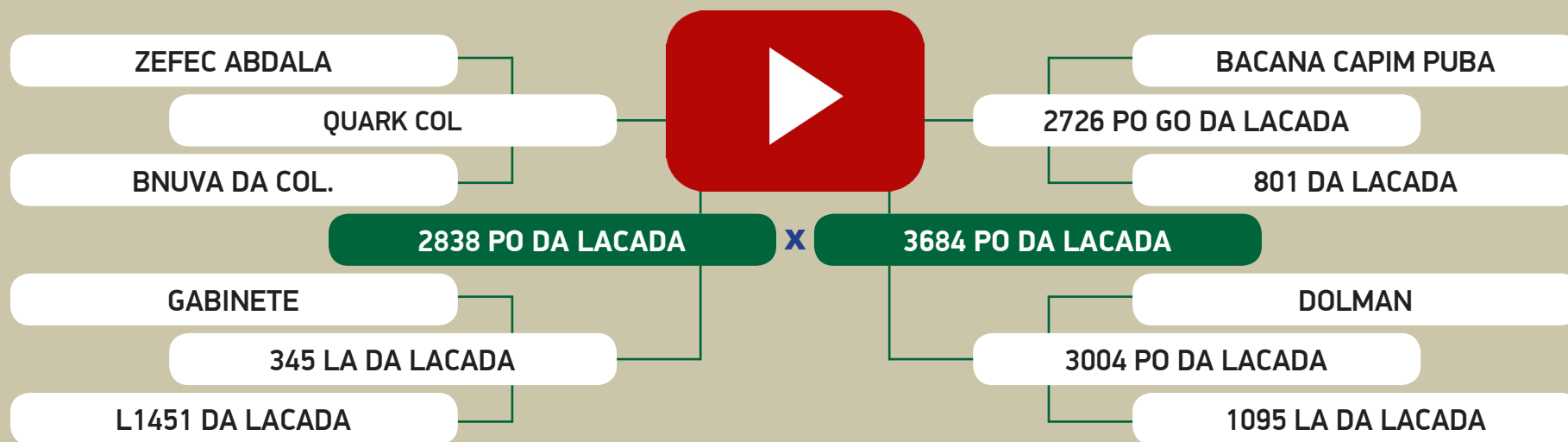

AVALIAÇÃO GENÉTICA - PMGZ

	iABCZ ₉	PD-ED ₉	PS-ED ₉	PM-EM ₉	TMD ₉	IPP ₉	STAY ₉	PE-365 ₉	AOL ₉	ACAB ₉
ÍNDICE	12.06	5.26	10.97	0.86	4.09	-8.40	33.62	0.535	2.418	0.135
DECA	1	2	1	3	2	3	1	1	1	5

123

Animal 3 de 3

TRIPLO

LEILÃO NELORE DA LAÇADA

DE OLHO NA FAZENDA DE 05 A 09 DE JULHO / 2021

Nelore
da Laçada

4516 PO DA LACADA

Fêmea • BETO 4516 • NELORE PO • 14/11/2018

Prenhe do 1073 PO DA LACADA - Previsão de parto entre: 16/09/2021 e 26/10/2021

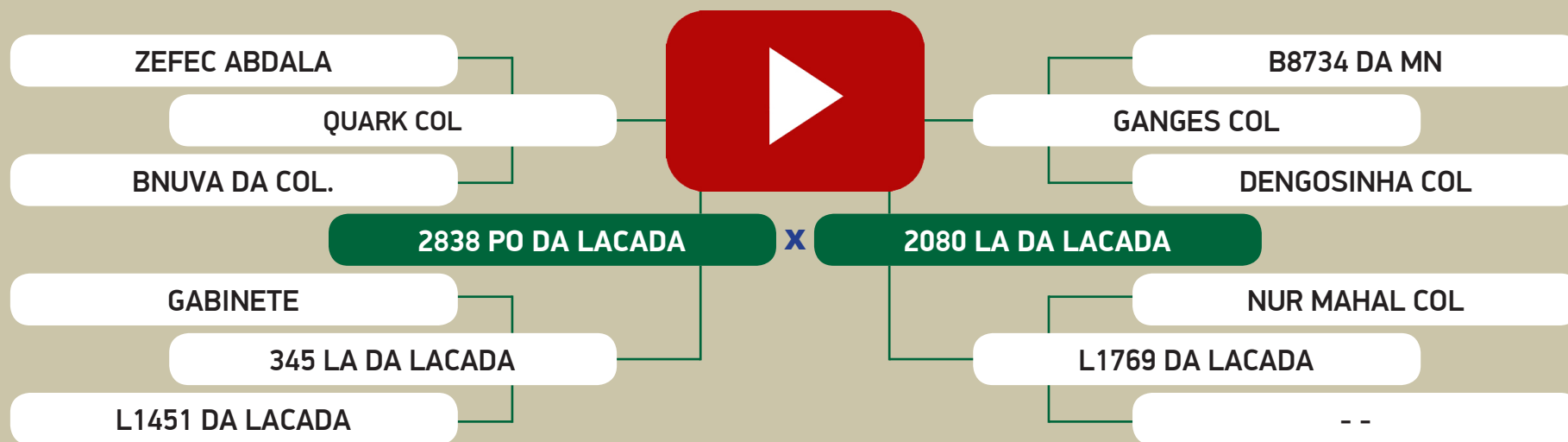

AValiação GENÉTICA - PMGZ

	iABCZ ₉	PD-ED ₉	PS-ED ₉	PM-EM ₉	TMD ₉	IPP ₉	STAY ₉	PE-365 ₉	AOL ₉	ACAB ₉
ÍNDICE	19.55	9.09	18.89	1.04	5.52	-19.78	35.42	0.658	2.342	0.368
DECA	1	1	1	3	1	1	1	1	1	3

124

Animal 1 de 1

INDIVIDUAL

LEILÃO NELORE DA LAÇADA

DE OLHO NA FAZENDA DE 05 A 09 DE JULHO / 2021

Nelore
da Laçada

4407 PO DA LACADA

Fêmea • BETO 4407 • NELORE PO • 11/10/2018

Prenhe do TIGRE DA JANDAIA - Previsão de parto entre: 05/09/2021 e 15/10/2021

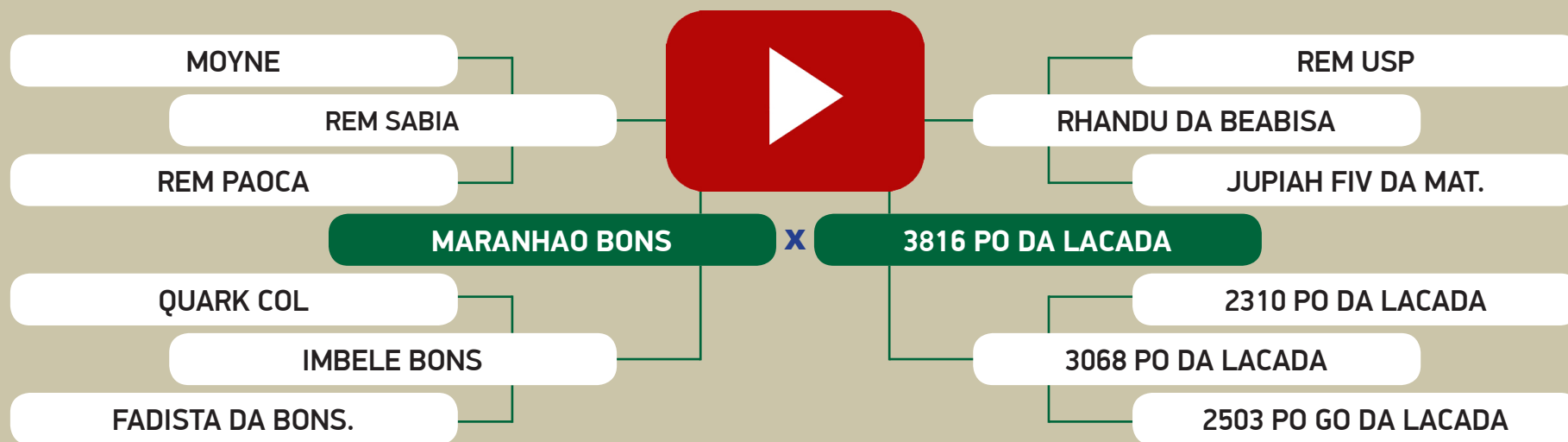

AVALIAÇÃO GENÉTICA - PMGZ

	iABCZ ₉	PD-ED ₉	PS-ED ₉	PM-EM ₉	TMD ₉	IPP ₉	STAY ₉	PE-365 ₉	AOL ₉	ACAB ₉
ÍNDICE	25.24	13.55	22.37	1.38	9.11	-13.63	38.32	0.940	1.449	0.292
DECA	1	1	1	2	1	1	1	1	1	4

125

Animal 1 de 2

DUPLO

LEILÃO NELORE DA LAÇADA

DE OLHO NA FAZENDA DE 05 A 09 DE JULHO / 2021

Nelore
da Laçada

2197 PO DA LACADA

Fêmea • BETM 2197 • NELORE PO • 01/11/2018

Prenhe do 1158 PO DA LACADA - Previsão de parto entre: 16/09/2021 e 26/10/2021

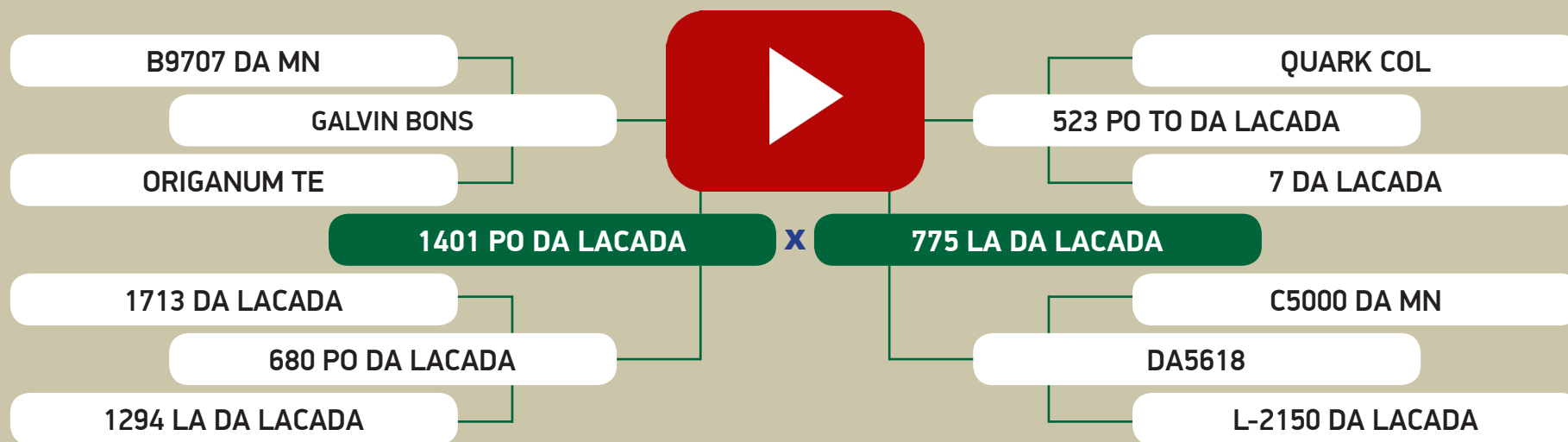

AValiação GENÉTICA - PMGZ

	iABCZ _g	PD-ED _g	PS-ED _g	PM-EM _g	TMD _g	IPP _g	STAY _g	PE-365 _g	AOL _g	ACAB _g
ÍNDICE	19.50	7.01	12.47	0.26	3.80	-32.68	37.48	0.748	2.293	-0.185
DECA	1	1	1	5	2	1	1	1	1	6

125

Animal 2 de 2

DUPLO

LEILÃO NELORE DA LAÇADA

DE OLHO NA FAZENDA DE 05 A 09 DE JULHO / 2021

Nelore
da Laçada

4431 PO DA LACADA

Fêmea • BETO 4431 • NELORE PO • 20/10/2018

Prenhe do 1158 PO DA LACADA - Previsão de parto entre: 16/09/2021 e 26/10/2021

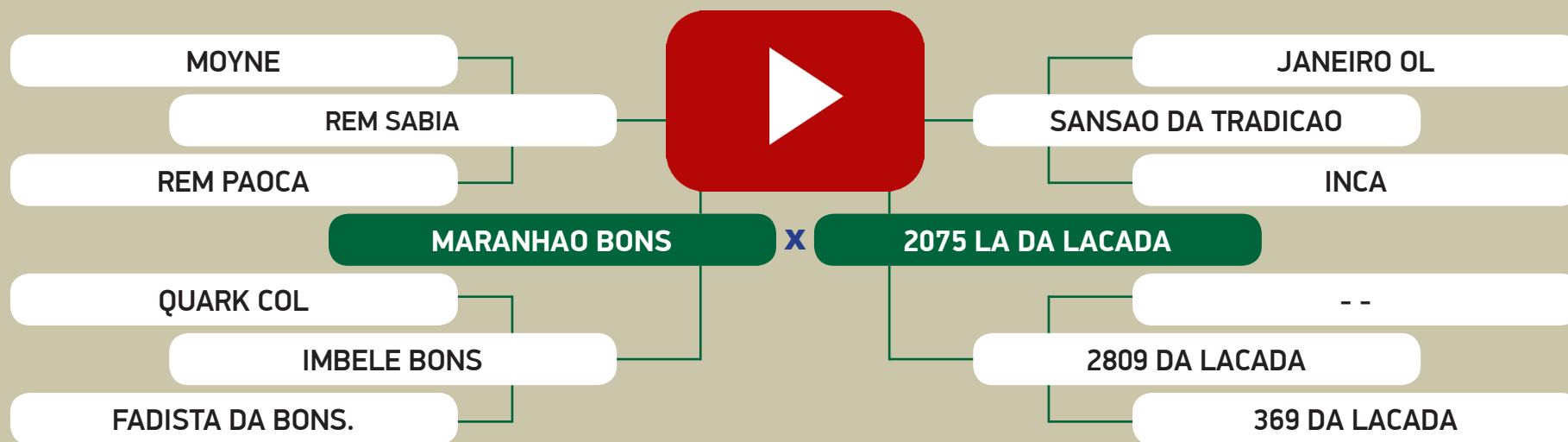

AVALIAÇÃO GENÉTICA - PMGZ

	iABCZ _g	PD-ED _g	PS-ED _g	PM-EM _g	TMD _g	IPP _g	STAY _g	PE-365 _g	AOL _g	ACAB _g
ÍNDICE	18.60	8.87	15.00	2.27	8.17	-6.77	36.72	0.774	1.381	-0.301
DECA	1	1	1	1	1	3	1	1	1	7

126

Animal 2 de 2

DUPLO

LEILÃO NELORE DA LAÇADA

DE OLHO NA FAZENDA DE 05 A 09 DE JULHO / 2021



4446 PO DA LACADA

Fêmea • BETO 4446 • NELORE PO • 25/10/2018

Prenhe do 1158 PO DA LACADA - Previsão de parto entre: 16/09/2021 e 26/10/2021

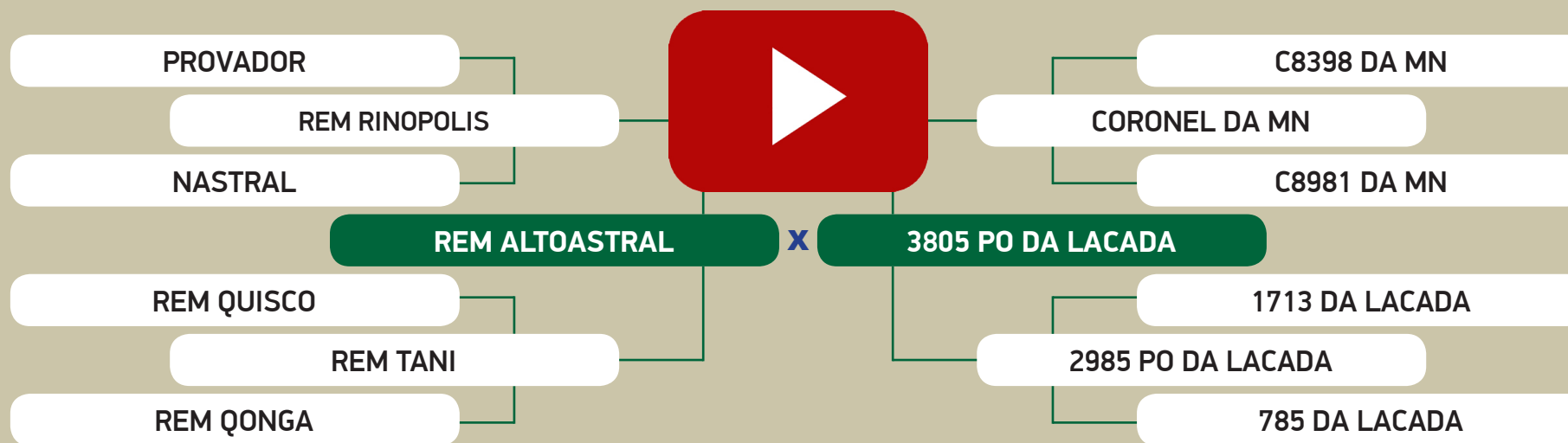

AVALIAÇÃO GENÉTICA - PMGZ

	iABCZ ₉	PD-ED ₉	PS-ED ₉	PM-EM ₉	TMD ₉	IPP ₉	STAY ₉	PE-365 ₉	AOL ₉	ACAB ₉
ÍNDICE	21.71	8.27	17.33	1.89	7.30	-25.76	37.17	0.759	0.859	1.492
DECA	1	1	1	2	1	1	1	1	3	1

127

Animal 1 de 2

DUPLO

LEILÃO NELORE DA LAÇADA

DE OLHO NA FAZENDA DE 05 A 09 DE JULHO / 2021

Nelore
da Laçada

2054 PO DA LACADA

Fêmea • BETM 2054 • NELORE PO • 11/09/2018

Prenhe do HFT 2268 CALIBRADO - Previsão de parto entre: 05/09/2021 e 15/10/2021

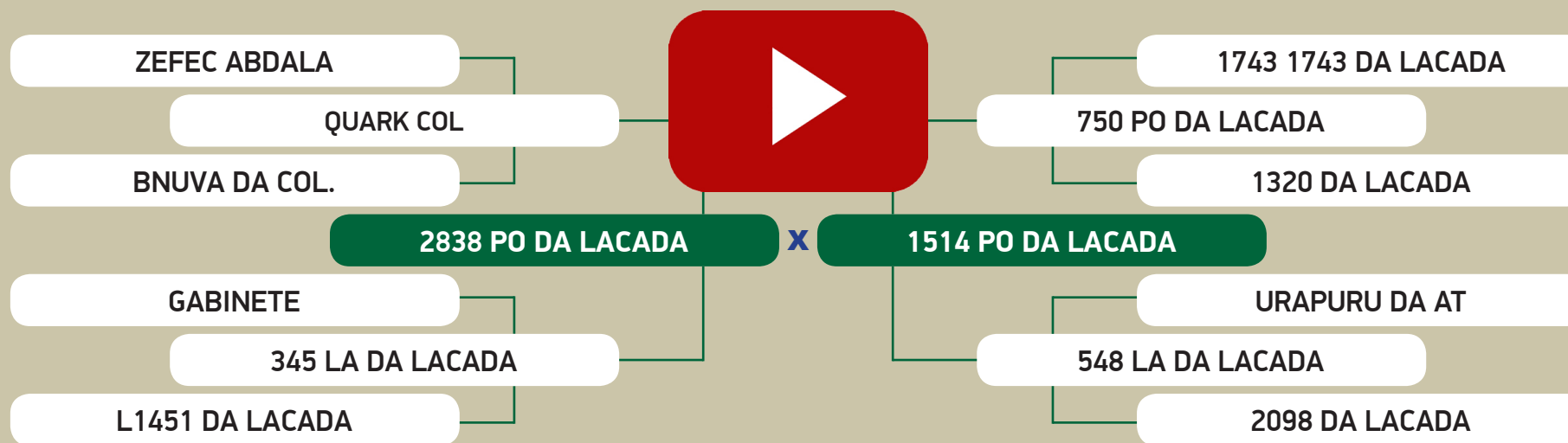

AVALIAÇÃO GENÉTICA - PMGZ

	iABCZ _g	PD-ED _g	PS-ED _g	PM-EM _g	TMD _g	IPP _g	STAY _g	PE-365 _g	AOL _g	ACAB _g
ÍNDICE	12.34	4.87	10.71	2.35	5.59	-6.33	33.56	0.578	1.041	0.323
DECA	1	2	1	1	1	3	2	1	2	4

127

Animal 2 de 2

DUPLO

LEILÃO NELORE DA LAÇADA

DE OLHO NA FAZENDA DE 05 A 09 DE JULHO / 2021

Nelore
da Laçada

2134 PO DA LACADA

Fêmea • BETM 2134 • NELORE PO • 03/10/2018

Prenhe do 1158 PO DA LACADA - Previsão de parto entre: 16/09/2021 e 26/10/2021

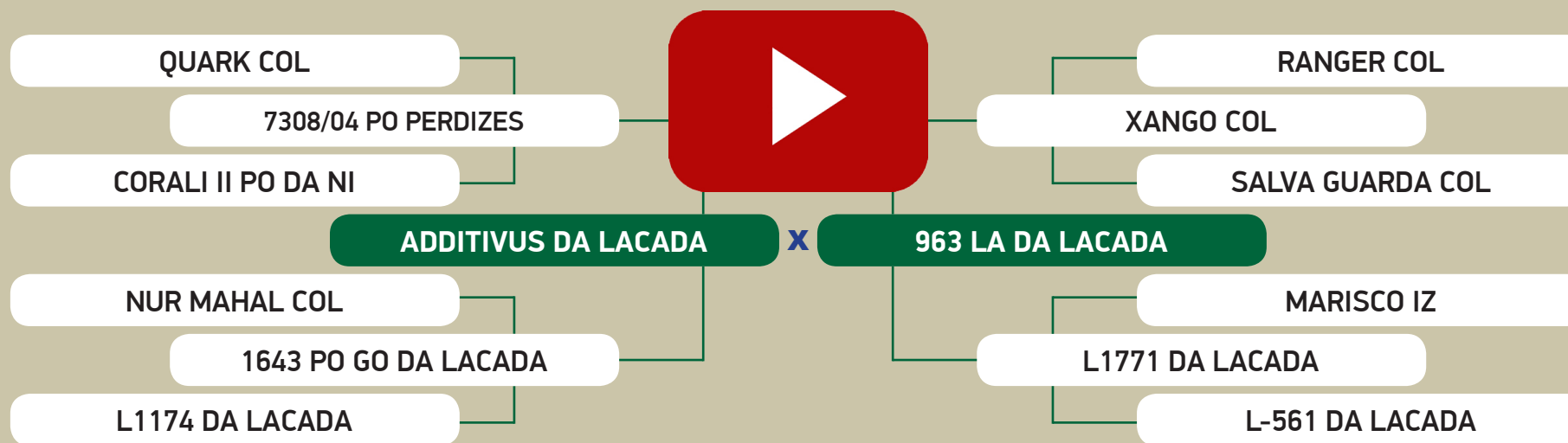

AVALIAÇÃO GENÉTICA - PMGZ

	iABCZ ₉	PD-ED ₉	PS-ED ₉	PM-EM ₉	TMD ₉	IPP ₉	STAY ₉	PE-365 ₉	AOL ₉	ACAB ₉
ÍNDICE	11.88	4.72	8.78	0.89	3.56	-6.22	37.21	0.394	1.066	0.030
DECA	1	2	2	3	2	3	1	2	2	5

128

Animal 1 de 2

DUPLO

LEILÃO NELORE DA LAÇADA

DE OLHO NA FAZENDA DE 05 A 09 DE JULHO / 2021

Nelore
da Laçada

2076 PO DA LACADA

Fêmea • BETM 2076 • NELORE PO • 19/09/2018

Prenhe do RAI DA MN - Previsão de parto entre: 05/09/2021 e 15/10/2021

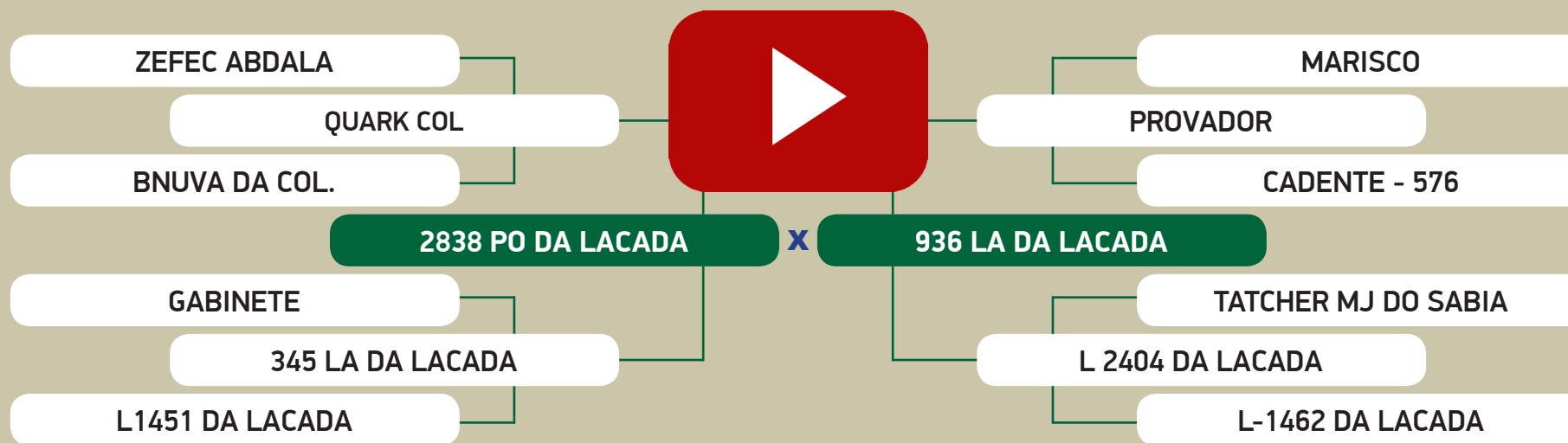

AValiação GENÉTICA - PMGZ

	iABCZ ₉	PD-ED ₉	PS-ED ₉	PM-EM ₉	TMD ₉	IPP ₉	STAY ₉	PE-365 ₉	AOL ₉	ACAB ₉
ÍNDICE	12.62	6.35	11.79	0.70	4.05	-4.88	35.07	0.428	1.555	0.369
DECA	1	1	1	4	2	4	1	2	1	3

128

Animal 2 de 2

DUPLO

LEILÃO NELORE DA LAÇADA

DE OLHO NA FAZENDA DE 05 A 09 DE JULHO / 2021

Nelore
da Laçada

4496 PO DA LACADA

Fêmea • BETO 4496 • NELORE PO • 08/11/2018

Prenhe do 1158 PO DA LACADA - Previsão de parto entre: 16/09/2021 e 26/10/2021

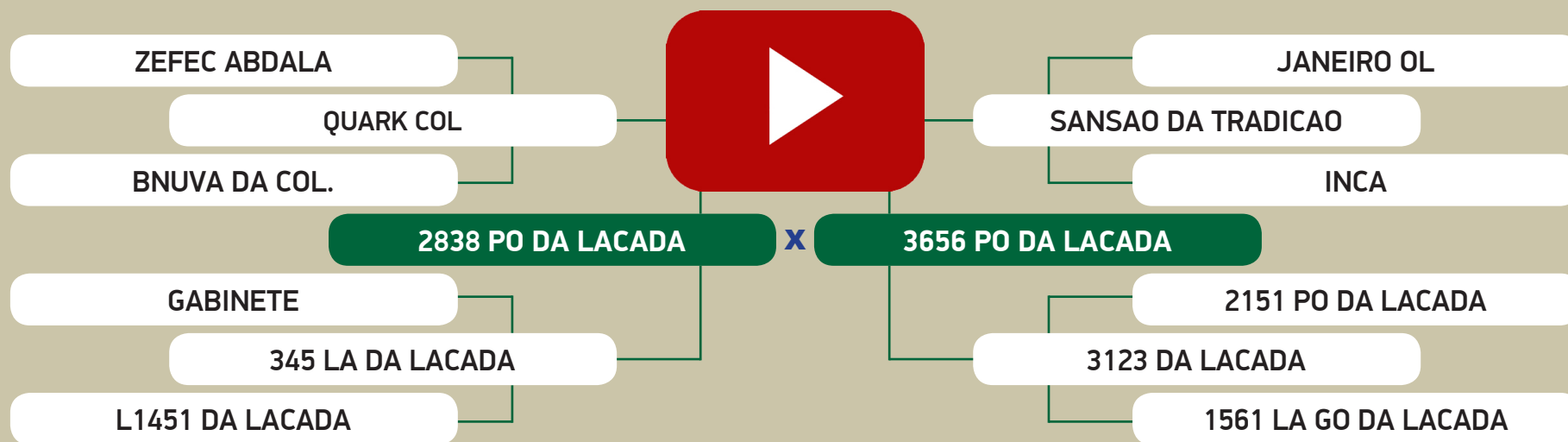

AValiação GENÉTICA - PMGZ

	iABCZ _g	PD-ED _g	PS-ED _g	PM-EM _g	TMD _g	IPP _g	STAY _g	PE-365 _g	AOL _g	ACAB _g
ÍNDICE	15.58	6.77	12.52	0.85	4.39	-16.35	35.59	0.477	1.883	1.125
DECA	1	1	1	3	1	1	1	1	1	1

129

Animal 1 de 4

QUADRUPLO

LEILÃO NELORE DA LAÇADA

DE OLHO NA FAZENDA DE 05 A 09 DE JULHO / 2021

Nelore
da Laçada

2283 PO DA LACADA

Fêmea • BETM 2283 • NELORE PO • 29/12/2018

Prenhe do MUTRECO FVC - Previsão de parto entre: 01/10/2021 e 10/11/2021

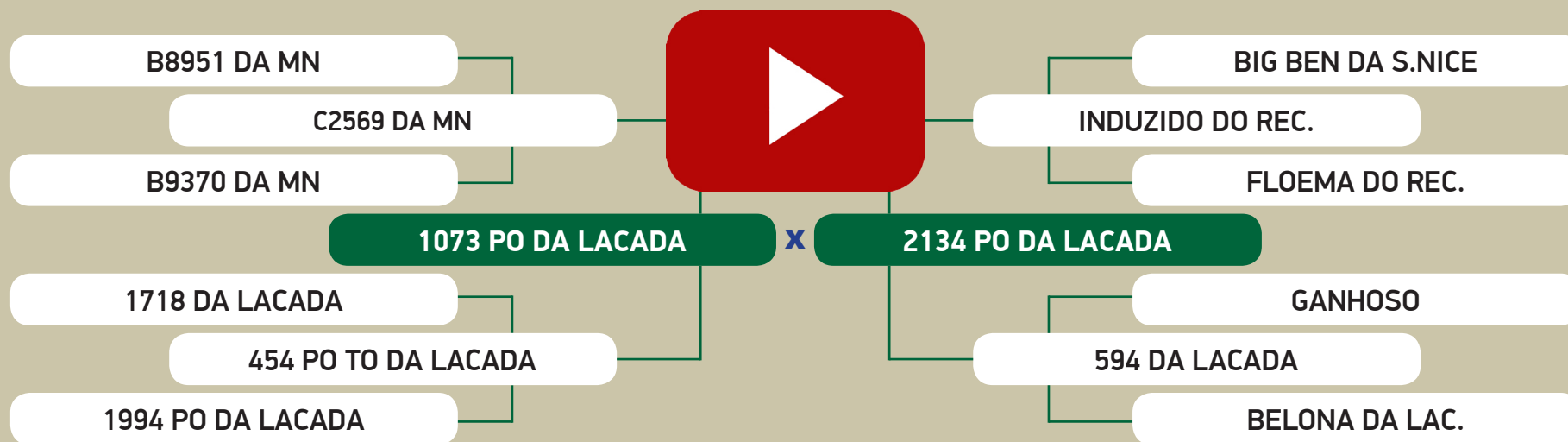

AVALIAÇÃO GENÉTICA - PMGZ

	iABCZ _g	PD-ED _g	PS-ED _g	PM-EM _g	TMD _g	IPP _g	STAY _g	PE-365 _g	AOL _g	ACAB _g
ÍNDICE	11.15	7.00	10.62	0.12	3.25	-3.19	35.12	0.018	2.528	0.249
DECA	1	1	1	5	2	5	1	6	1	4

129

Animal 2 de 4

QUADRUPLO

LEILÃO NELORE DA LAÇADA

DE OLHO NA FAZENDA DE 05 A 09 DE JULHO / 2021

Nelore
da Laçada

2298 PO DA LACADA

Fêmea • BETM 2298 • NELORE PO • 26/01/2019

Prenhe do HFT 2268 CALIBRADO - Previsão de parto entre: 01/10/2021 e 10/11/2021

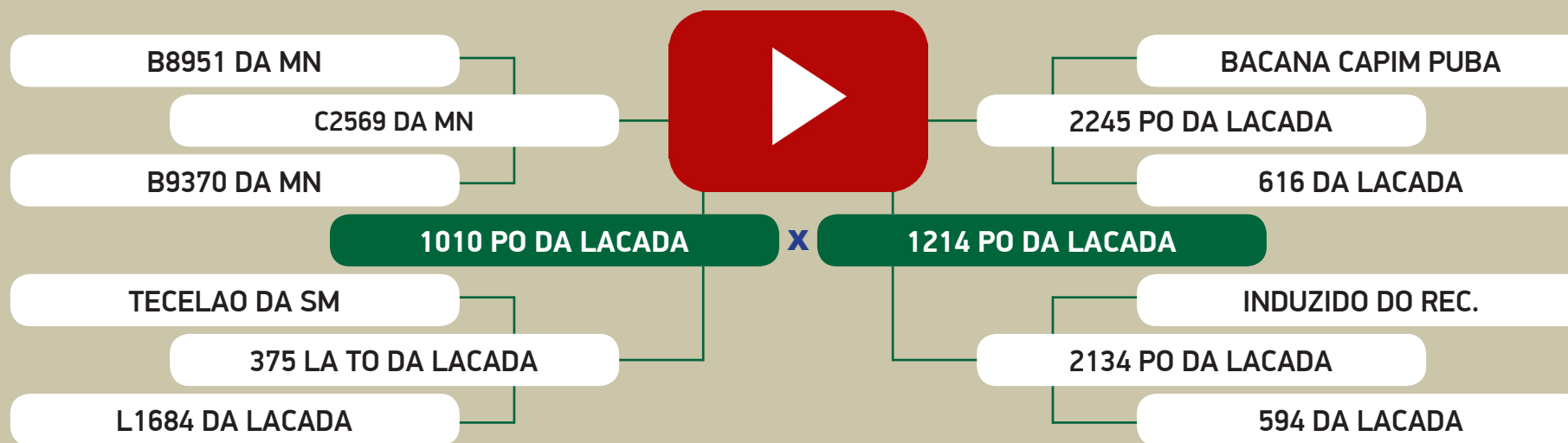

AValiação GENÉTICA - PMGZ

	iABCZ _g	PD-ED _g	PS-ED _g	PM-EM _g	TMD _g	IPP _g	STAY _g	PE-365 _g	AOL _g	ACAB _g
ÍNDICE	9.03	4.61	5.06	-0.42	1.61	-4.29	35.65	0.199	1.947	2.941
DECA	2	2	3	7	4	4	1	4	1	1

129

Animal 3 de 4

QUADRUPLO

LEILÃO NELORE DA LAÇADA

DE OLHO NA FAZENDA DE 05 A 09 DE JULHO / 2021

Nelore
da Laçada

4435 PO DA LACADA

Fêmea • BETO 4435 • NELORE PO • 21/10/2018

Prenhe do TIGRE DA JANDAIA - Previsão de parto entre: 05/09/2021 e 15/10/2021

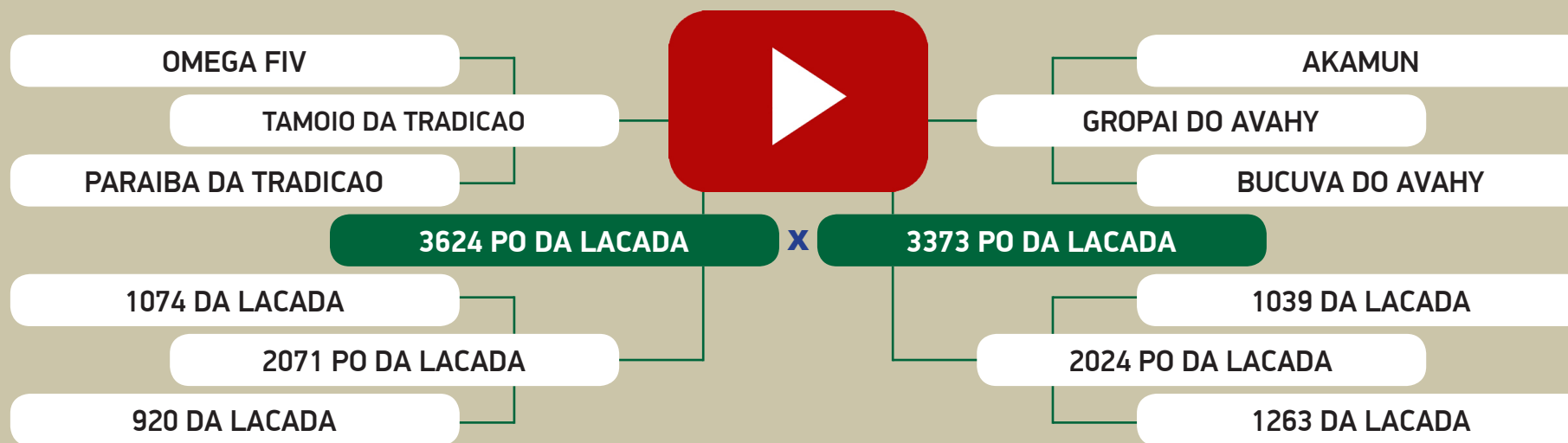

AVALIAÇÃO GENÉTICA - PMGZ

	iABCZ _g	PD-ED _g	PS-ED _g	PM-EM _g	TMD _g	IPP _g	STAY _g	PE-365 _g	AOL _g	ACAB _g
ÍNDICE	12.67	6.38	13.01	2.04	6.02	-7.67	32.29	0.415	0.685	-0.788
DECA	1	1	1	1	1	3	2	2	3	9

129

Animal 4 de 4

QUADRUPLO

LEILÃO NELORE DA LAÇADA

DE OLHO NA FAZENDA DE 05 A 09 DE JULHO / 2021

Nelore
da Laçada

4459 PO DA LACADA

Fêmea • BETO 4459 • NELORE PO • 29/10/2018

Prenhe do 1649 PO DA LACADA - Previsão de parto entre: 23/12/2021 e 01/02/2022

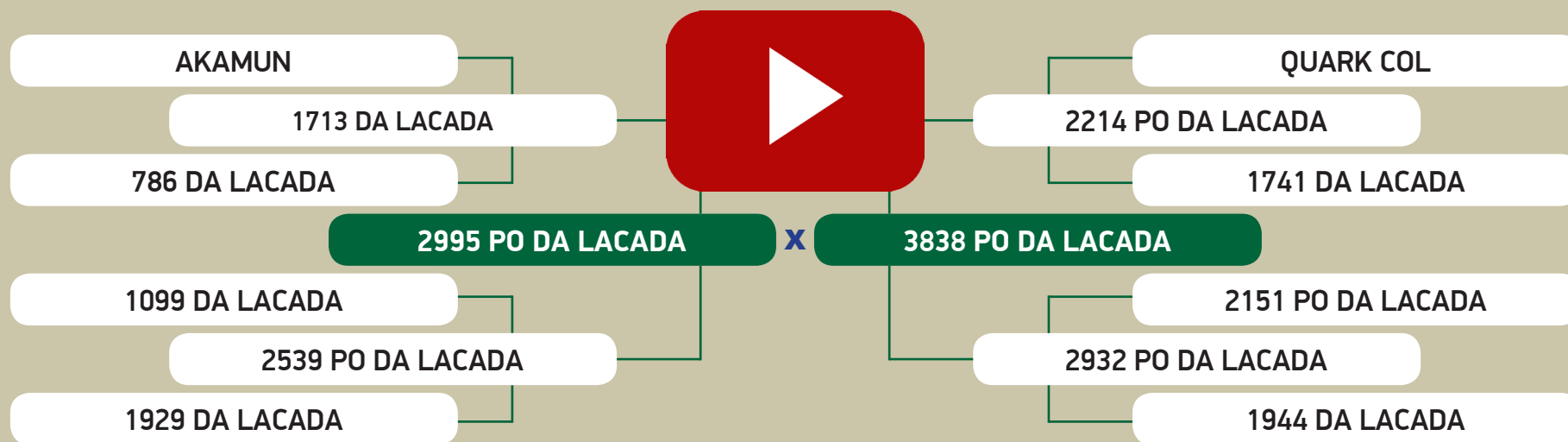

AVALIAÇÃO GENÉTICA - PMGZ

	iABCZ ₉	PD-ED ₉	PS-ED ₉	PM-EM ₉	TMD ₉	IPP ₉	STAY ₉	PE-365 ₉	AOL ₉	ACAB ₉
ÍNDICE	13.53	6.88	11.78	1.51	5.32	-15.24	32.14	0.116	1.475	-0.311
DECA	1	1	1	2	1	1	3	5	1	7

130

Animal 1 de 1

INDIVIDUAL

LEILÃO NELORE DA LAÇADA

DE OLHO NA FAZENDA DE 05 A 09 DE JULHO / 2021

Nelore
da Laçada

2175 PO DA LACADA

Fêmea • BETM 2175 • NELORE MOCHO PO • 21/10/2018

Prenhe do RAI DA MN - Previsão de parto entre: 05/09/2021 e 15/10/2021

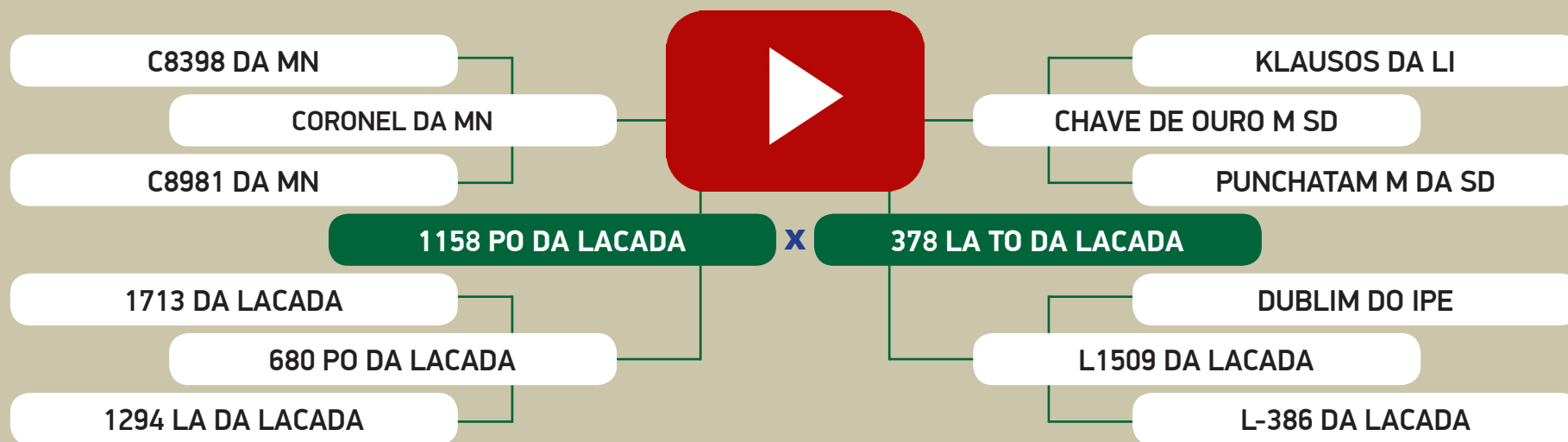

AValiação GENÉTICA - PMGZ

	iABCZ ₉	PD-ED ₉	PS-ED ₉	PM-EM ₉	TMD ₉	IPP ₉	STAY ₉	PE-365 ₉	AOL ₉	ACAB ₉
ÍNDICE	13.92	6.82	15.13	0.86	3.99	-9.41	33.23	0.665	0.432	-0.249
DECA	1	1	1	3	2	2	2	1	4	6

131

Animal 1 de 1

INDIVIDUAL

LEILÃO NELORE DA LAÇADA

DE OLHO NA FAZENDA DE 05 A 09 DE JULHO / 2021

Nelore
da Laçada

4440 PO DA LACADA

Fêmea • BETO 4440 • NELORE MOCHO PO • 23/10/2018

Prenhe do 1073 PO DA LACADA - Previsão de parto entre: 16/09/2021 e 26/10/2021

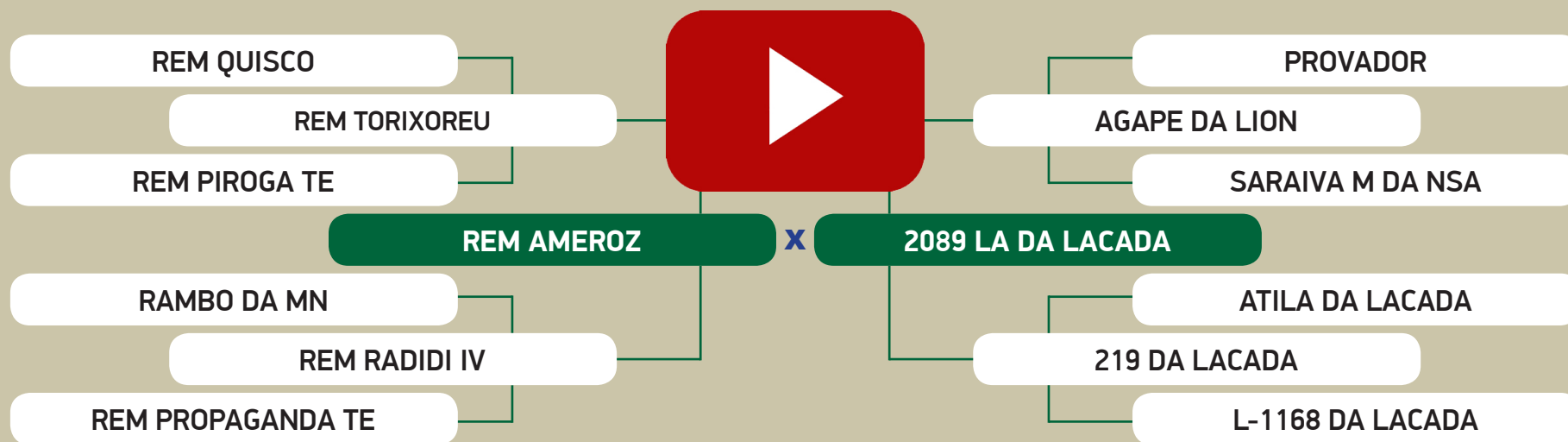

AVALIAÇÃO GENÉTICA - PMGZ

	iABCZ ₉	PD-ED ₉	PS-ED ₉	PM-EM ₉	TMD ₉	IPP ₉	STAY ₉	PE-365 ₉	AOL ₉	ACAB ₉
ÍNDICE	10.56	5.58	12.47	-0.90	1.42	-5.63	33.31	0.426	1.479	-0.295
DECA	1	1	1	8	4	4	2	2	1	7

133

Animal 1 de 1

INDIVIDUAL

LEILÃO NELORE DA LAÇADA

DE OLHO NA FAZENDA DE 05 A 09 DE JULHO / 2021



1834 PO DA LACADA

Fêmea • BETM 1834 • NELORE PO • 05/09/2017

Prenhe do HFT 2268 CALIBRADO - Previsão de parto entre: 04/09/2021 e 14/10/2021

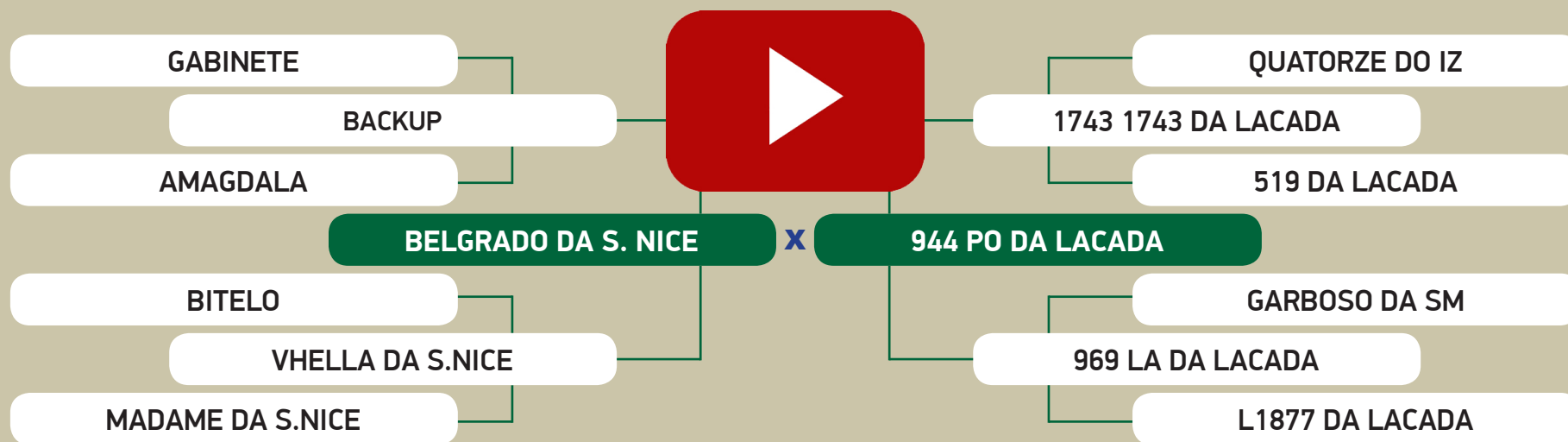

AVALIAÇÃO GENÉTICA - PMGZ

	iABCZ _g	PD-ED _g	PS-ED _g	PM-EM _g	TMD _g	IPP _g	STAY _g	PE-365 _g	AOL _g	ACAB _g
ÍNDICE	19.64	5.80	16.01	1.62	5.36	-15.62	40.97	0.378	1.903	3.922
DECA	1	1	1	2	1	1	1	2	1	1

134

Animal 1 de 2

DUPLO

LEILÃO NELORE DA LAÇADA

DE OLHO NA FAZENDA DE 05 A 09 DE JULHO / 2021

Nelore
da Laçada

4291 PO DA LACADA

Fêmea • BETO 4291 • NELORE PO • 26/11/2017

Prenhe do MUTRECO FVC - Previsão de parto entre: 04/09/2021 e 14/10/2021

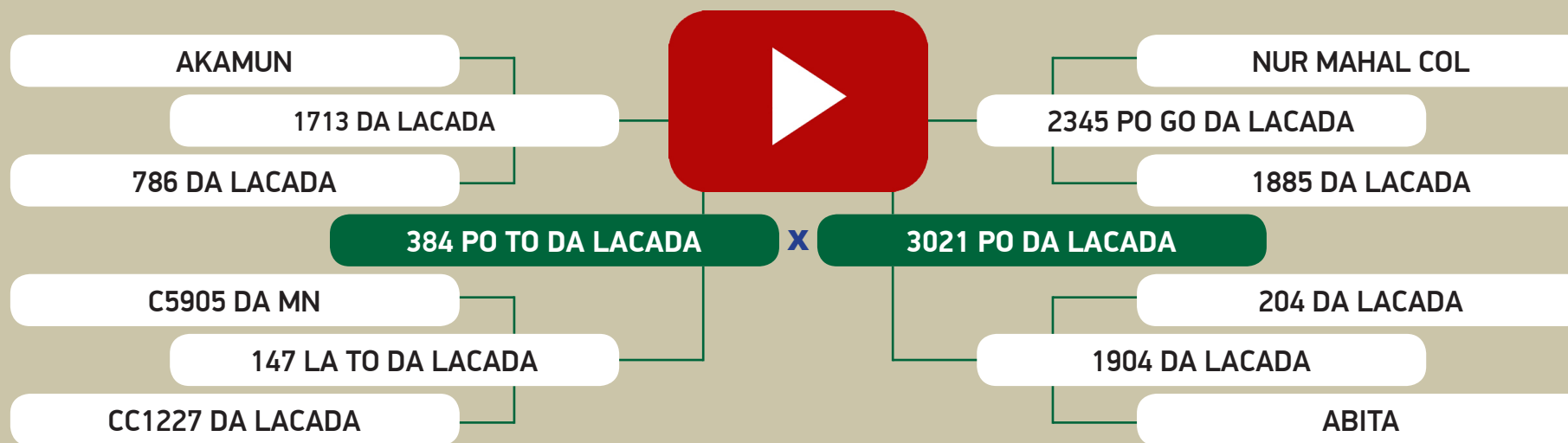

AValiação GENÉTICA - PMGZ

	iABCZ _g	PD-ED _g	PS-ED _g	PM-EM _g	TMD _g	IPP _g	STAY _g	PE-365 _g	AOL _g	ACAB _g
ÍNDICE	11.46	3.66	10.69	-1.90	-0.59	-16.98	36.25	0.499	2.249	1.392
DECA	1	3	1	10	7	1	1	1	1	1

134

Animal 2 de 2

DUPLO

LEILÃO NELORE DA LAÇADA

DE OLHO NA FAZENDA DE 05 A 09 DE JULHO / 2021

Nelore
da Laçada

4316 PO DA LACADA

Fêmea • BETO 4316 • NELORE PO • 20/12/2017

Prenhe do 2121 PO DA LACADA - Previsão de parto entre: 09/02/2022 e 21/03/2022

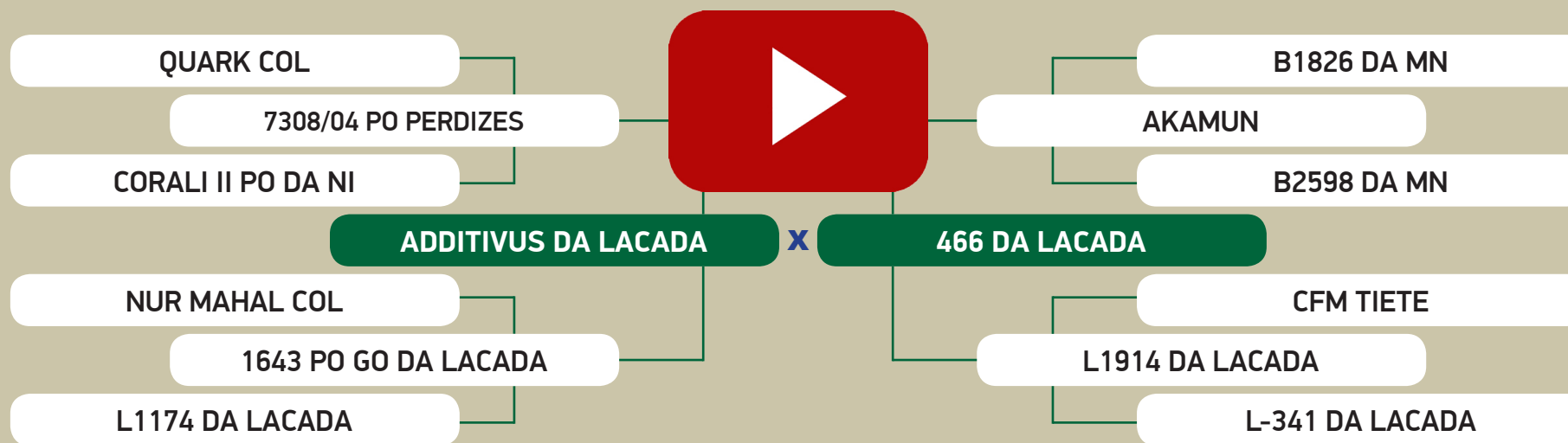

AValiação GENÉTICA - PMGZ

	iABCZ _g	PD-ED _g	PS-ED _g	PM-EM _g	TMD _g	IPP _g	STAY _g	PE-365 _g	AOL _g	ACAB _g
ÍNDICE	15.72	3.91	12.40	1.47	3.54	-18.32	37.53	0.592	1.187	-0.291
DECA	1	2	1	2	2	1	1	1	2	7

135

Animal 1 de 2

DUPLO

LEILÃO NELORE DA LAÇADA

DE OLHO NA FAZENDA DE 05 A 09 DE JULHO / 2021

Nelore
da Laçada

4155 PO DA LACADA

Fêmea • BETO 4155 • NELORE PO • 14/09/2017

Prenhe do RAI DA MN - Previsão de parto entre: 18/09/2021 e 28/10/2021

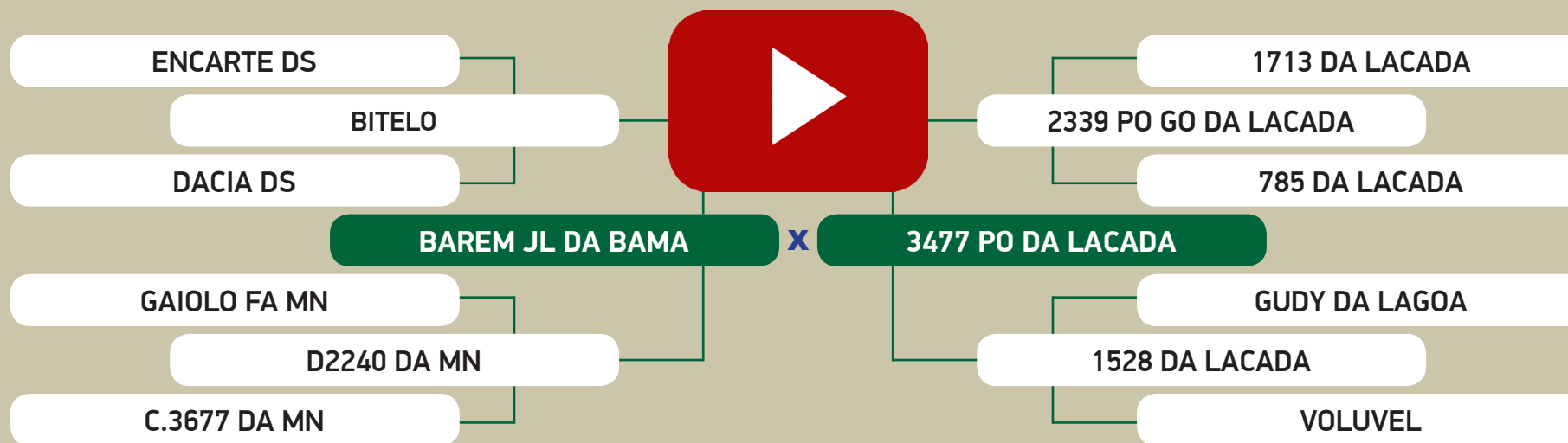

AValiação GENÉTICA - PMGZ

	iABCZ _g	PD-ED _g	PS-ED _g	PM-EM _g	TMD _g	IPP _g	STAY _g	PE-365 _g	AOL _g	ACAB _g
ÍNDICE	12.37	4.06	9.33	0.65	3.26	-16.12	35.06	0.392	1.461	0.878
DECA	1	2	2	4	2	1	1	2	1	2

135

Animal 2 de 2

DUPLO

LEILÃO NELORE DA LAÇADA

DE OLHO NA FAZENDA DE 05 A 09 DE JULHO / 2021

Nelore
da Laçada

4274 PO DA LACADA

Fêmea • BETO 4274 • NELORE PO • 13/11/2017

Prenhe do 2098 PO DA LACADA - Previsão de parto entre: 16/11/2021 e 26/12/2021

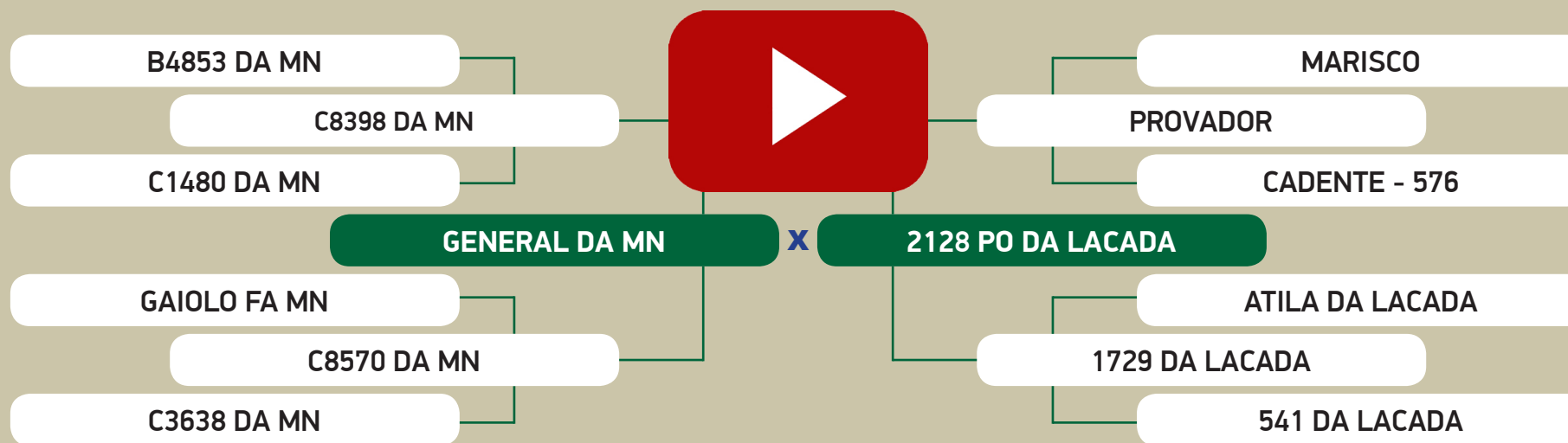

AVALIAÇÃO GENÉTICA - PMGZ

	iABCZ _g	PD-ED _g	PS-ED _g	PM-EM _g	TMD _g	IPP _g	STAY _g	PE-365 _g	AOL _g	ACAB _g
ÍNDICE	17.91	4.14	7.74	1.80	4.90	-21.41	42.17	0.654	1.789	1.839
DECA	1	2	2	2	1	1	1	1	1	1

136

Animal 1 de 4

QUADRUPLO

LEILÃO NELORE DA LAÇADA

DE OLHO NA FAZENDA DE 05 A 09 DE JULHO / 2021

Nelore
da Laçada

1837 PO DA LACADA

Fêmea • BETM 1837 • NELORE PO • 06/09/2017

Prenhe do 1448 PO DA LACADA - Previsão de parto entre: 11/10/2021 e 20/11/2021

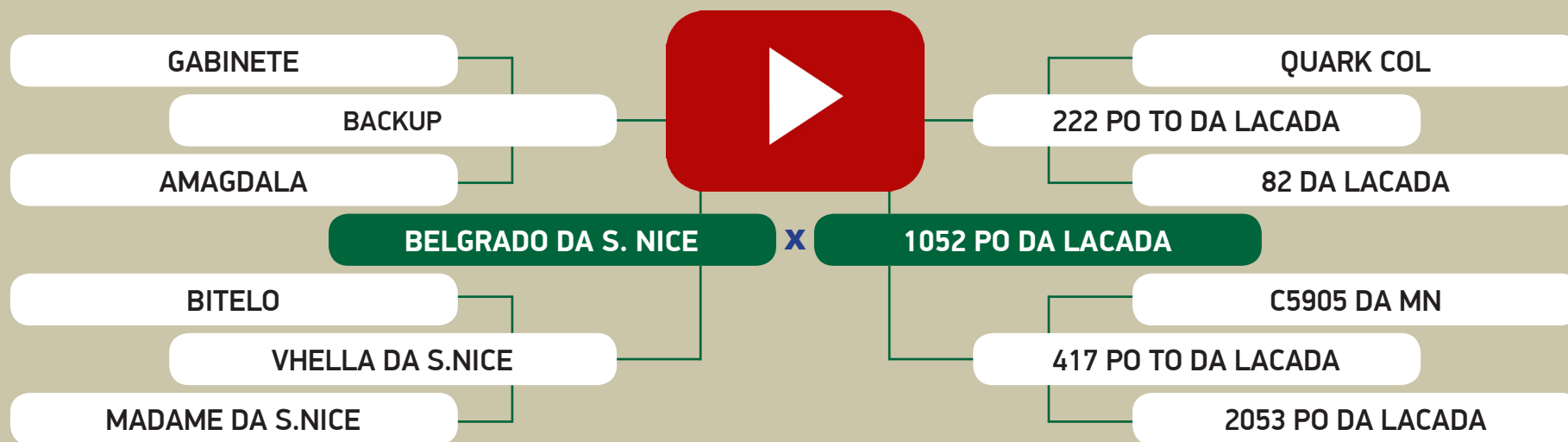

AVALIAÇÃO GENÉTICA - PMGZ

	iABCZ ₉	PD-ED ₉	PS-ED ₉	PM-EM ₉	TMD ₉	IPP ₉	STAY ₉	PE-365 ₉	AOL ₉	ACAB ₉
ÍNDICE	16.77	2.94	8.22	1.76	3.30	-20.24	41.29	0.409	0.303	2.719
DECA	1	3	2	2	2	1	1	2	5	1

136

Animal 2 de 4

QUADRUPLO

LEILÃO NELORE DA LAÇADA

DE OLHO NA FAZENDA DE 05 A 09 DE JULHO / 2021

Nelore
da Laçada

1897 PO DA LACADA

Fêmea • BETM 1897 • NELORE PO • 28/09/2017

Prenhe do REM DULLDOG - Previsão de parto entre: 30/10/2021 e 09/12/2021

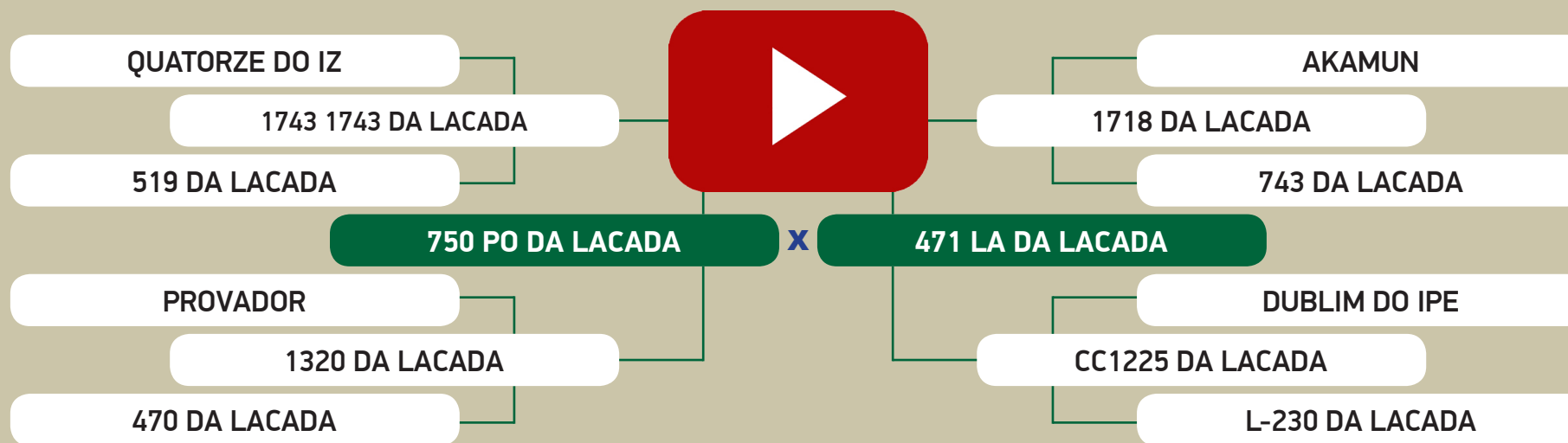

AVALIAÇÃO GENÉTICA - PMGZ

	iABCZ _g	PD-ED _g	PS-ED _g	PM-EM _g	TMD _g	IPP _g	STAY _g	PE-365 _g	AOL _g	ACAB _g
ÍNDICE	11.68	4.06	9.49	-1.63	0.58	-15.21	37.69	0.335	0.421	1.108
DECA	1	2	2	9	6	1	1	2	4	1

136

Animal 3 de 4

QUADRUPLO

LEILÃO NELORE DA LAÇADA

DE OLHO NA FAZENDA DE 05 A 09 DE JULHO / 2021

Nelore
da Laçada

1900 PO DA LACADA

Fêmea • BETM 1900 • NELORE PO • 30/09/2017

Prenhe do TIGRE DA JANDAIA - Previsão de parto entre: 11/10/2021 e 20/11/2021

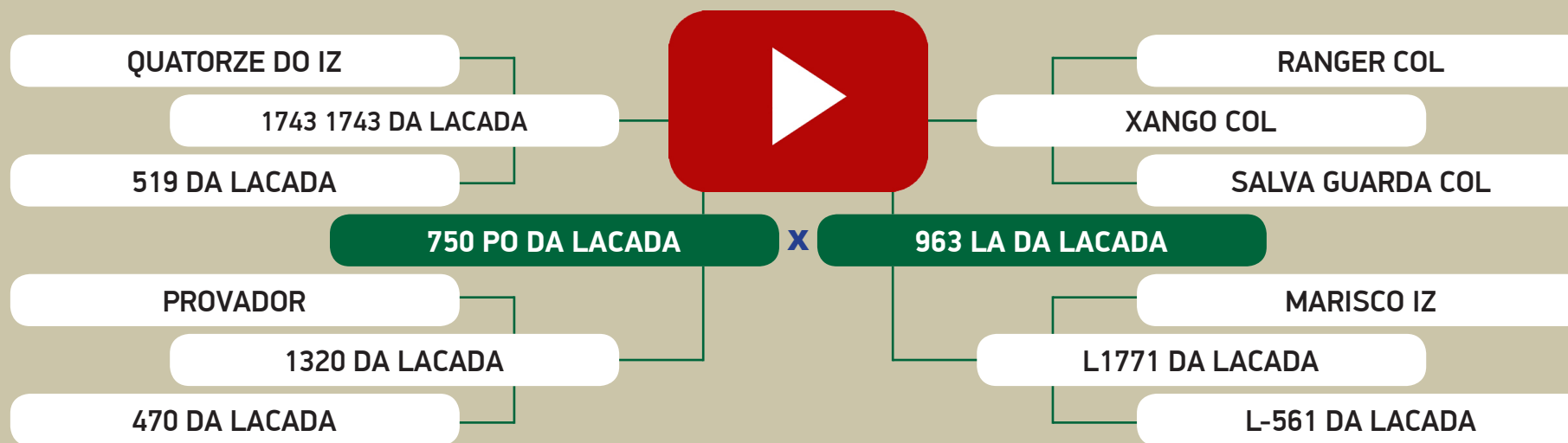

AVALIAÇÃO GENÉTICA - PMGZ

	iABCZ ₉	PD-ED ₉	PS-ED ₉	PM-EM ₉	TMD ₉	IPP ₉	STAY ₉	PE-365 ₉	AOL ₉	ACAB ₉
ÍNDICE	9.08	2.35	7.71	-0.60	0.58	-9.25	37.70	-0.015	1.253	1.438
DECA	2	4	2	7	6	3	1	6	2	1

136

Animal 4 de 4

QUADRUPLO

LEILÃO NELORE DA LAÇADA

DE OLHO NA FAZENDA DE 05 A 09 DE JULHO / 2021

Nelore
da Laçada

1990 PO DA LACADA

Fêmea • BETM 1990 • NELORE PO • 17/11/2017

Prenhe do HFT 2268 CALIBRADO - Previsão de parto entre: 30/10/2021 e 09/12/2021

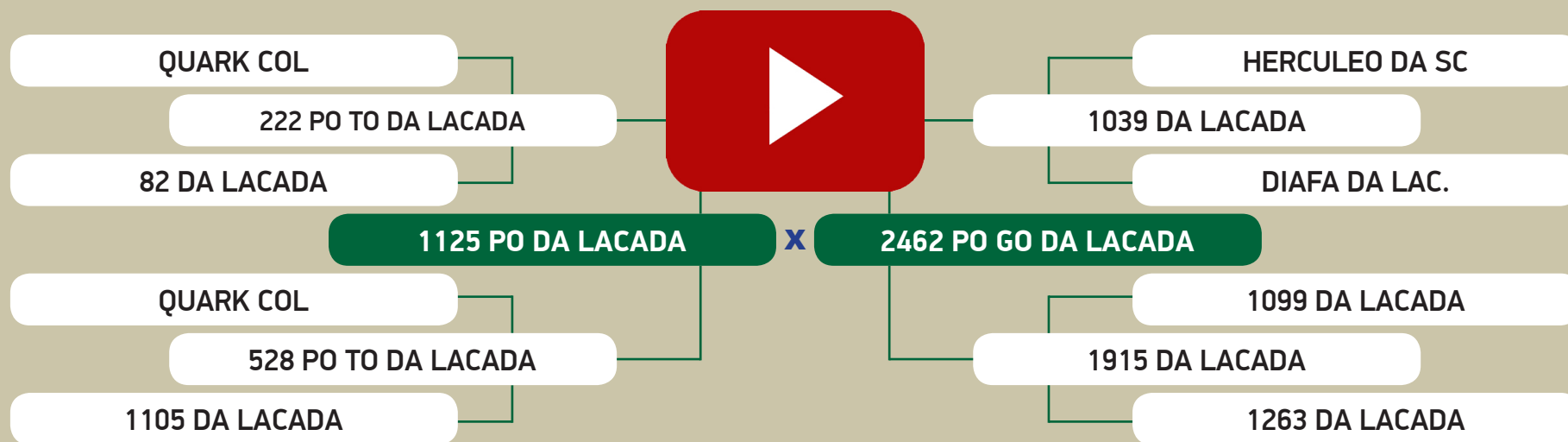

AVALIAÇÃO GENÉTICA - PMGZ

	iABCZ ₉	PD-ED ₉	PS-ED ₉	PM-EM ₉	TMD ₉	IPP ₉	STAY ₉	PE-365 ₉	AOL ₉	ACAB ₉
ÍNDICE	-2.40	-3.79	2.12	-0.39	-3.56	-0.40	30.07	-0.079	0.645	0.430
DECA	8	10	5	7	10	6	5	7	3	3

138

Animal 1 de 2

DUPLO

LEILÃO NELORE DA LAÇADA

DE OLHO NA FAZENDA DE 05 A 09 DE JULHO / 2021

Nelore
da Laçada

899 LA DA LACADA

Fêmea • BETG 899 • NELORE PC • 27/10/2017

Prenhe do HFT 2268 CALIBRADO - Previsão de parto entre: 18/09/2021 e 28/10/2021

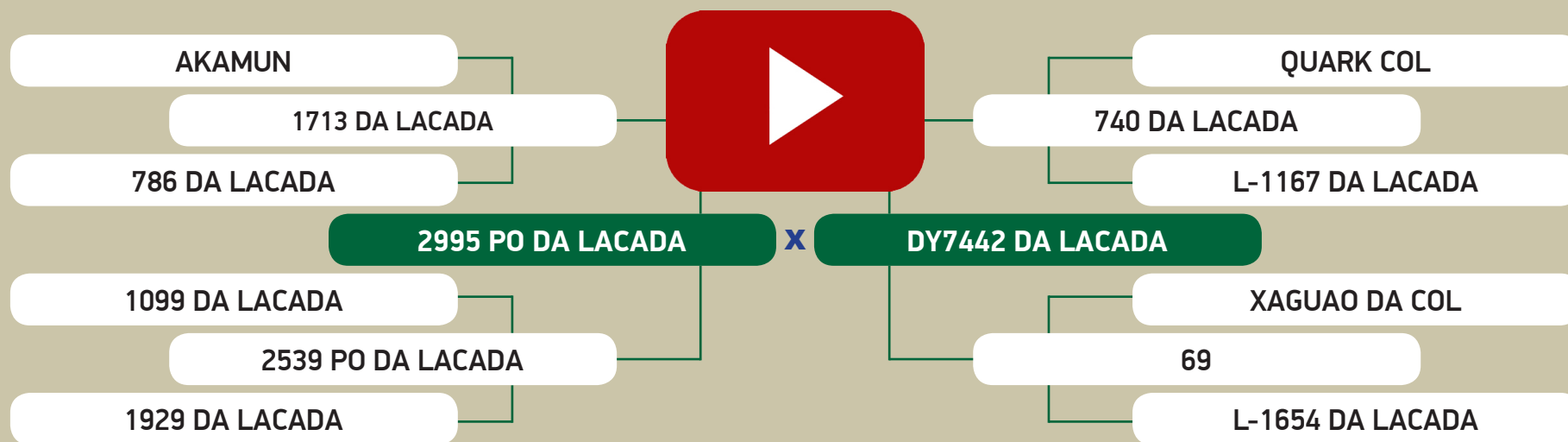

AVALIAÇÃO GENÉTICA - PMGZ

	iABCZ ₉	PD-ED ₉	PS-ED ₉	PM-EM ₉	TMD ₉	IPP ₉	STAY ₉	PE-365 ₉	AOL ₉	ACAB ₉
ÍNDICE	10.61	4.25	9.08	-0.15	1.21	-7.36	35.76	0.286	1.466	0.549
DECA	1	2	2	6	5	3	1	3	1	3

138

Animal 2 de 2

DUPLO

LEILÃO NELORE DA LAÇADA

DE OLHO NA FAZENDA DE 05 A 09 DE JULHO / 2021

Nelore
da Laçada

2229 LA DA LACADA

Fêmea • BETU 2229 • NELORE PC • 29/11/2017

Prenhe do 2098 PO DA LACADA - Previsão de parto entre: 15/01/2022 e 24/02/2022

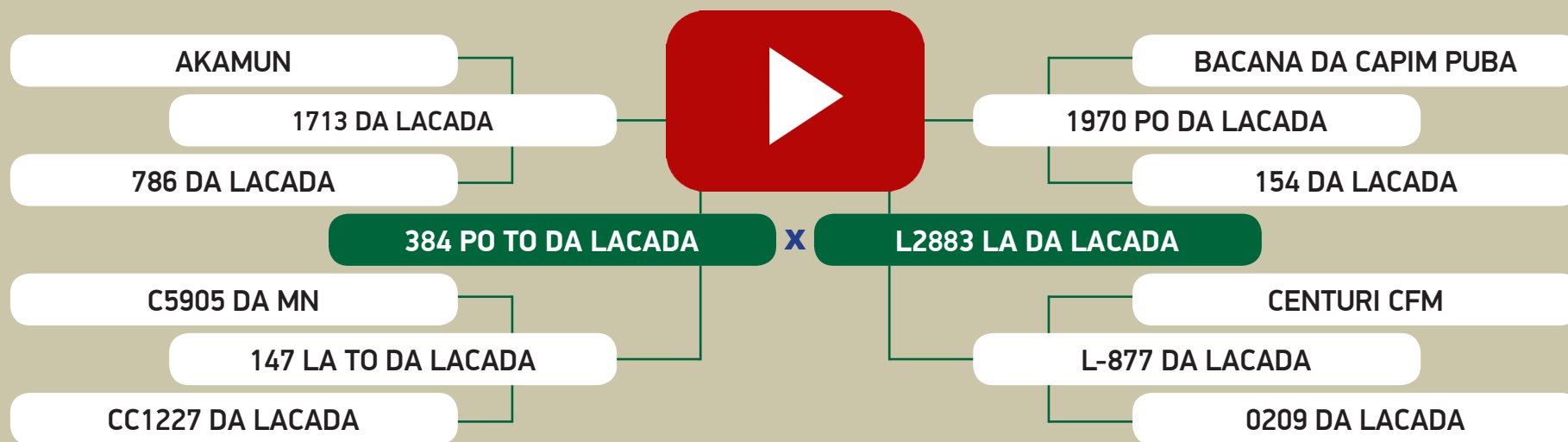

AValiação GENÉTICA - PMGZ

	iABCZ ₉	PD-ED ₉	PS-ED ₉	PM-EM ₉	TMD ₉	IPP ₉	STAY ₉	PE-365 ₉	AOL ₉	ACAB ₉
ÍNDICE	14.95	4.79	12.79	-0.96	1.09	-16.82	38.87	0.417	2.232	1.763
DECA	1	2	1	8	5	1	1	2	1	1

139

Animal 1 de 3

TRIPLO

LEILÃO NELORE DA LAÇADA

DE OLHO NA FAZENDA DE 05 A 09 DE JULHO / 2021



878 LA DA LACADA

Fêmea • BETG 878 • NELORE MOCHO PC • 05/09/2017

Prenhe do 1448 PO DA LACADA - Previsão de parto entre: 04/09/2021 e 14/10/2021

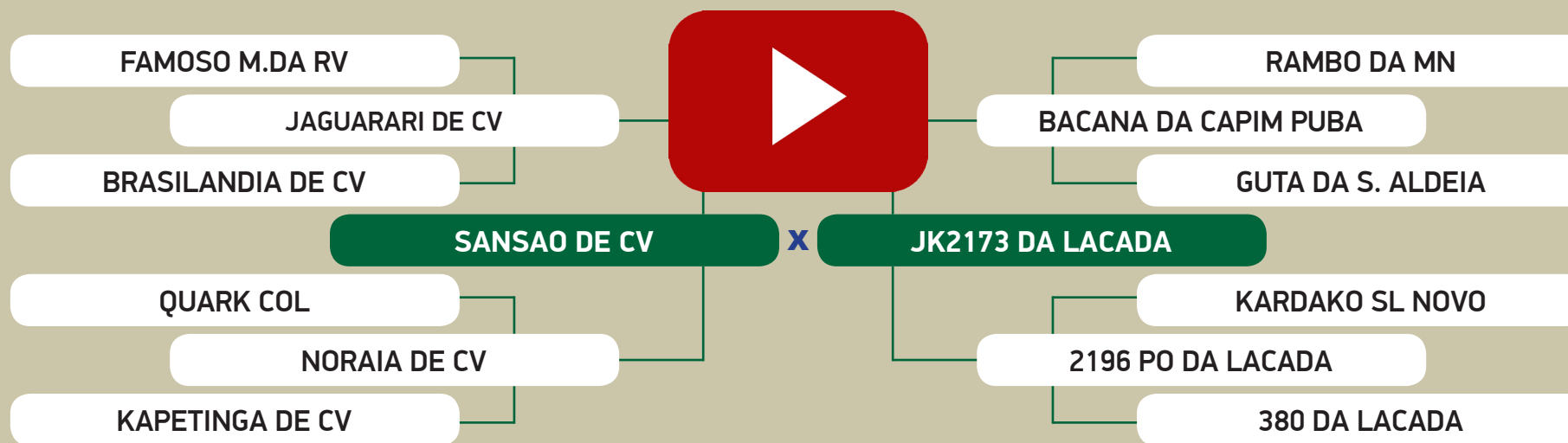

AValiação GENÉTICA - PMGZ

	iABCZ ₉	PD-ED ₉	PS-ED ₉	PM-EM ₉	TMD ₉	IPP ₉	STAY ₉	PE-365 ₉	AOL ₉	ACAB ₉
ÍNDICE	9.86	3.05	12.09	-0.24	0.79	-8.80	34.56	0.089	1.736	1.247
DECA	2	3	1	6	5	3	1	5	1	1

139

Animal 2 de 3

TRIPLO

LEILÃO NELORE DA LAÇADA

DE OLHO NA FAZENDA DE 05 A 09 DE JULHO / 2021

Nelore
da Laçada

1973 PO DA LACADA

Fêmea • BETO 4273 • NELORE MOCHO PO • 13/11/2017

Prenhe do 2098 PO DA LACADA - Previsão de parto entre: 03/11/2021 e 13/12/2021

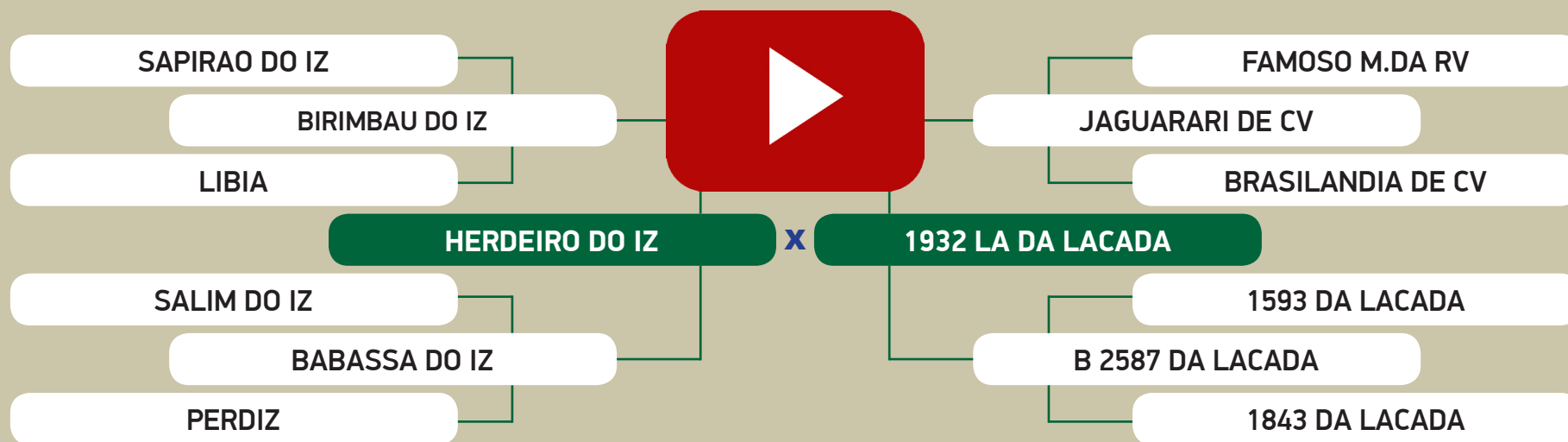

AVALIAÇÃO GENÉTICA - PMGZ

	iABCZ _g	PD-ED _g	PS-ED _g	PM-EM _g	TMD _g	IPP _g	STAY _g	PE-365 _g	AOL _g	ACAB _g
ÍNDICE	9.71	4.83	14.94	-1.61	-0.66	-12.08	32.65	-0.002	3.398	1.489
DECA	2	2	1	9	7	2	2	6	1	1

139

Animal 3 de 3

TRIPLO

LEILÃO NELORE DA LAÇADA

DE OLHO NA FAZENDA DE 05 A 09 DE JULHO / 2021



2218 LA DA LACADA

Fêmea • BETU 2218 • NELORE MOCHO PC • 04/11/2017

Prenhe do 1448 PO DA LACADA - Previsão de parto entre: 11/10/2021 e 20/11/2021

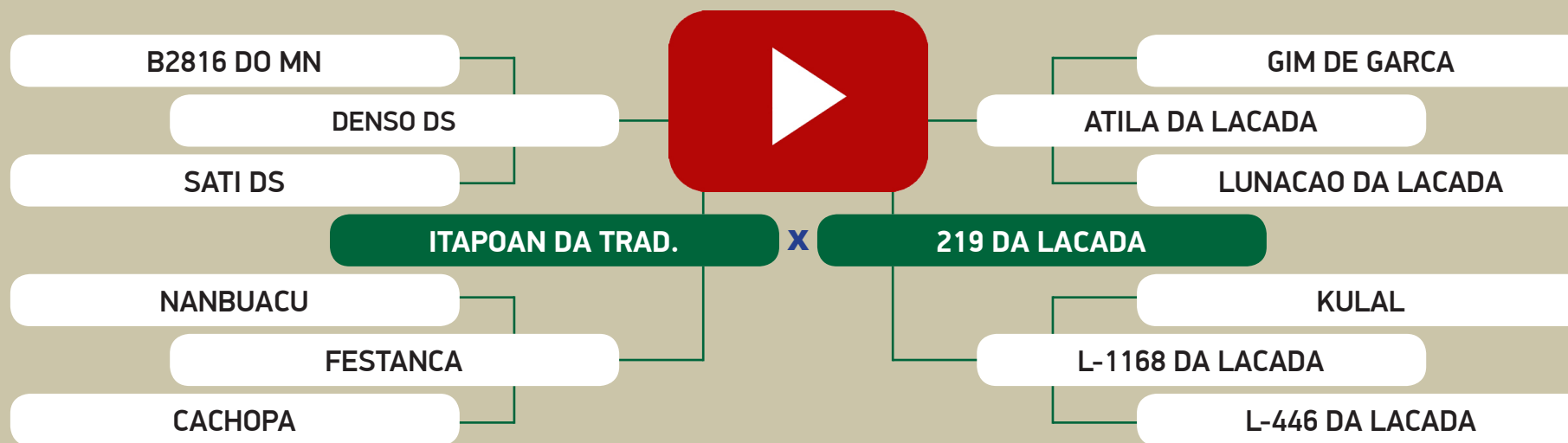

AVALIAÇÃO GENÉTICA - PMGZ

	iABCZ _g	PD-ED _g	PS-ED _g	PM-EM _g	TMD _g	IPP _g	STAY _g	PE-365 _g	AOL _g	ACAB _g
ÍNDICE	2.17	0.45	8.53	0.01	0.23	5.81	30.20	-0.080	0.358	1.294
DECA	5	6	2	6	6	8	5	7	4	1

140

Animal 1 de 1

INDIVIDUAL

LEILÃO NELORE DA LAÇADA

DE OLHO NA FAZENDA DE 05 A 09 DE JULHO / 2021

Nelore
da Laçada

1658 PO DA LACADA

Fêmea • BETM 1658 • NELORE PO • 12/09/2016

Prenhe do 1866 PO DA LACADA - Previsão de parto entre: 08/09/2021 e 18/10/2021

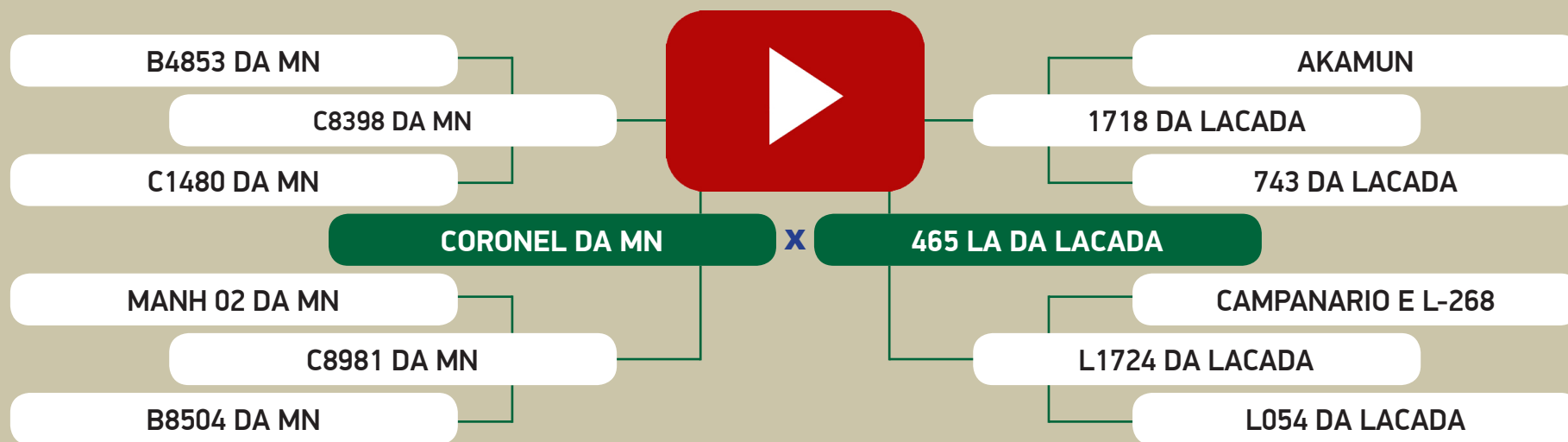

AVALIAÇÃO GENÉTICA - PMGZ

	iABCZ ₉	PD-ED ₉	PS-ED ₉	PM-EM ₉	TMD ₉	IPP ₉	STAY ₉	PE-365 ₉	AOL ₉	ACAB ₉
ÍNDICE	14.09	3.77	13.54	0.71	3.38	-15.23	35.62	0.666	2.175	0.994
DECA	1	3	1	4	2	1	1	1	1	1

141

Animal 1 de 1

INDIVIDUAL

LEILÃO NELORE DA LAÇADA

DE OLHO NA FAZENDA DE 05 A 09 DE JULHO / 2021

Nelore
da Laçada

3955 PO DA LACADA

Fêmea • BETO 3955 • NELORE PO • 16/10/2016

Prenhe do REM DULLDOG - Previsão de parto entre: 19/09/2021 e 29/10/2021

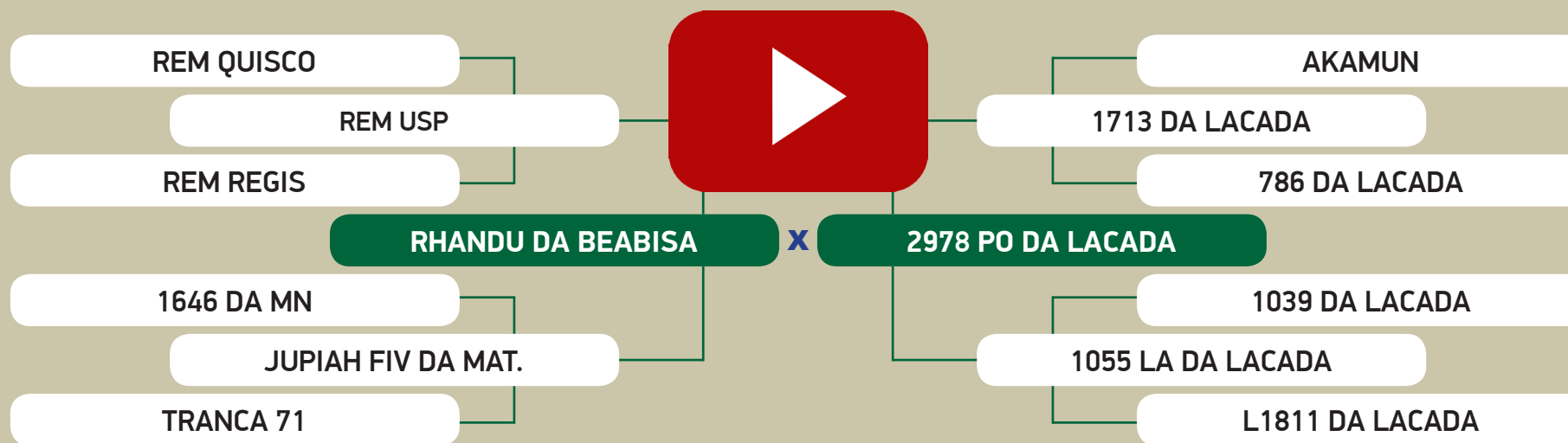

AVALIAÇÃO GENÉTICA - PMGZ

	iABCZ ₉	PD-ED ₉	PS-ED ₉	PM-EM ₉	TMD ₉	IPP ₉	STAY ₉	PE-365 ₉	AOL ₉	ACAB ₉
ÍNDICE	21.21	4.40	5.48	3.61	6.52	-39.48	41.57	0.688	0.378	1.283
DECA	1	2	3	1	1	1	1	1	4	1

142

Animal 1 de 3

TRIPLO

LEILÃO NELORE DA LAÇADA

DE OLHO NA FAZENDA DE 05 A 09 DE JULHO / 2021

Nelore
da Laçada

1380 PO DA LACADA

Fêmea • BETM 1380 • NELORE PO • 13/09/2015

Prenhe do 2064 PO DA LACADA - Previsão de parto entre: 09/09/2021 e 19/10/2021

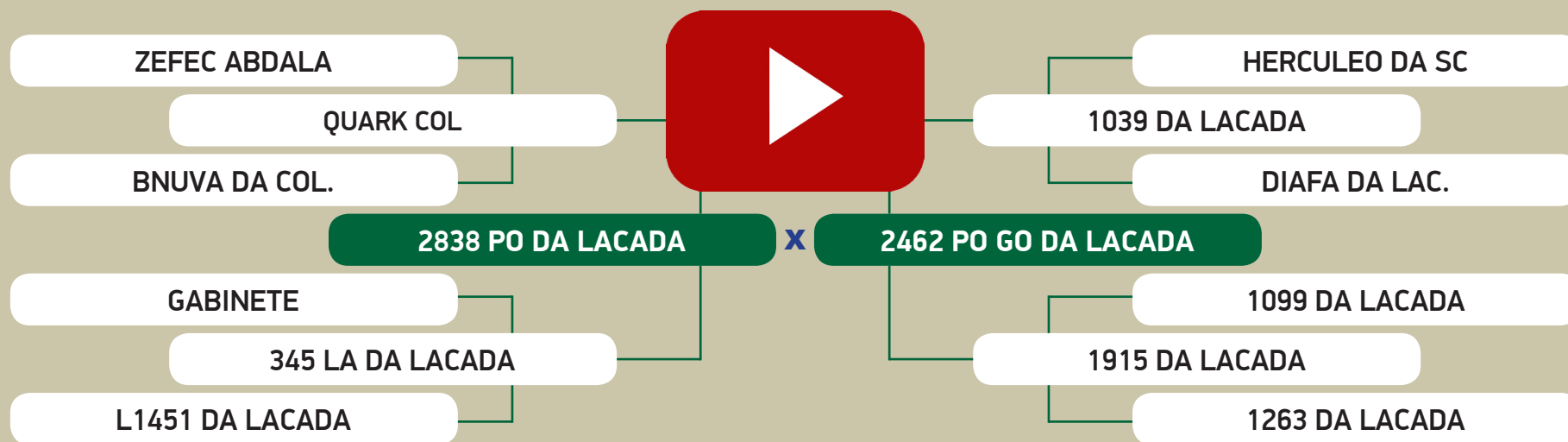

AVALIAÇÃO GENÉTICA - PMGZ

	iABCZ ₉	PD-ED ₉	PS-ED ₉	PM-EM ₉	TMD ₉	IPP ₉	STAY ₉	PE-365 ₉	AOL ₉	ACAB ₉
ÍNDICE	-0.52	-1.73	0.11	0.72	0.06	0.85	28.04	0.401	1.125	0.615
DECA	7	8	6	4	6	6	7	2	2	3

142

Animal 2 de 3

TRIPLO

LEILÃO NELORE DA LAÇADA

DE OLHO NA FAZENDA DE 05 A 09 DE JULHO / 2021

Nelore
da Laçada

1446 PO DA LACADA

Fêmea • BETM 1446 • NELORE PO • 11/10/2015

Prenhe do 1643 PO DA LACADA - Previsão de parto entre: 09/09/2021 e 19/10/2021

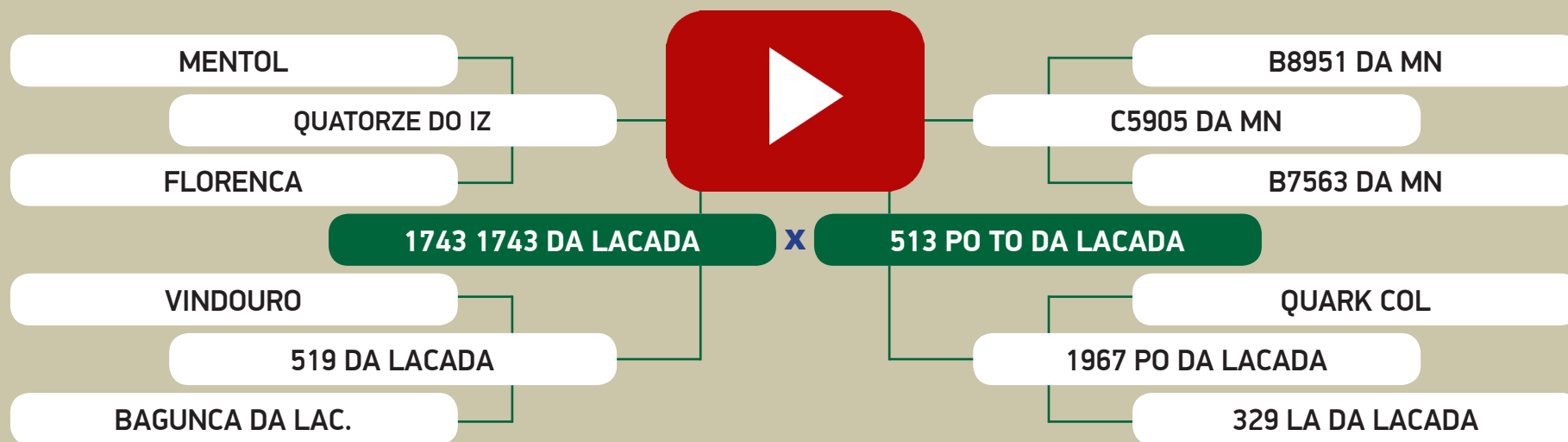

AVALIAÇÃO GENÉTICA - PMGZ

	iABCZ ₉	PD-ED ₉	PS-ED ₉	PM-EM ₉	TMD ₉	IPP ₉	STAY ₉	PE-365 ₉	AOL ₉	ACAB ₉
ÍNDICE	4.86	2.87	6.51	-2.45	-1.62	-9.95	31.30	0.185	1.046	1.009
DECA	4	3	3	10	8	2	3	4	2	1

142

Animal 3 de 3

TRIPLO

LEILÃO NELORE DA LAÇADA

DE OLHO NA FAZENDA DE 05 A 09 DE JULHO / 2021

Nelore
da Laçada

1667 PO DA LACADA

Fêmea • BETM 1667 • NELORE PO • 20/09/2016

Prenhe do 1866 PO DA LACADA - Previsão de parto entre: 08/09/2021 e 18/10/2021

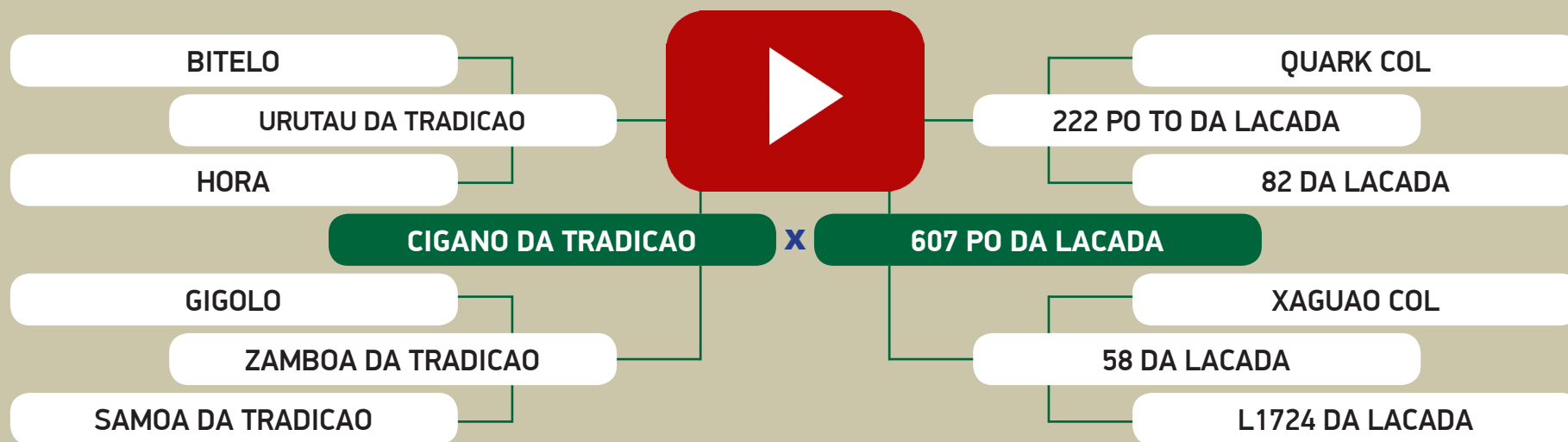

AVALIAÇÃO GENÉTICA - PMGZ

	iABCZ ₉	PD-ED ₉	PS-ED ₉	PM-EM ₉	TMD ₉	IPP ₉	STAY ₉	PE-365 ₉	AOL ₉	ACAB ₉
ÍNDICE	2.56	-1.22	1.13	0.20	-0.75	0.27	33.52	0.250	1.566	0.313
DECA	5	8	6	5	7	6	2	3	1	4

143

Animal 1 de 4

QUADRUPLO

LEILÃO NELORE DA LAÇADA

DE OLHO NA FAZENDA DE 05 A 09 DE JULHO / 2021

Nelore
da Laçada

997 PO DA LACADA

Fêmea • BETM 997 • NELORE PO • 21/10/2013

Prenhe do 1643 PO DA LACADA - Previsão de parto entre: 09/09/2021 e 19/10/2021

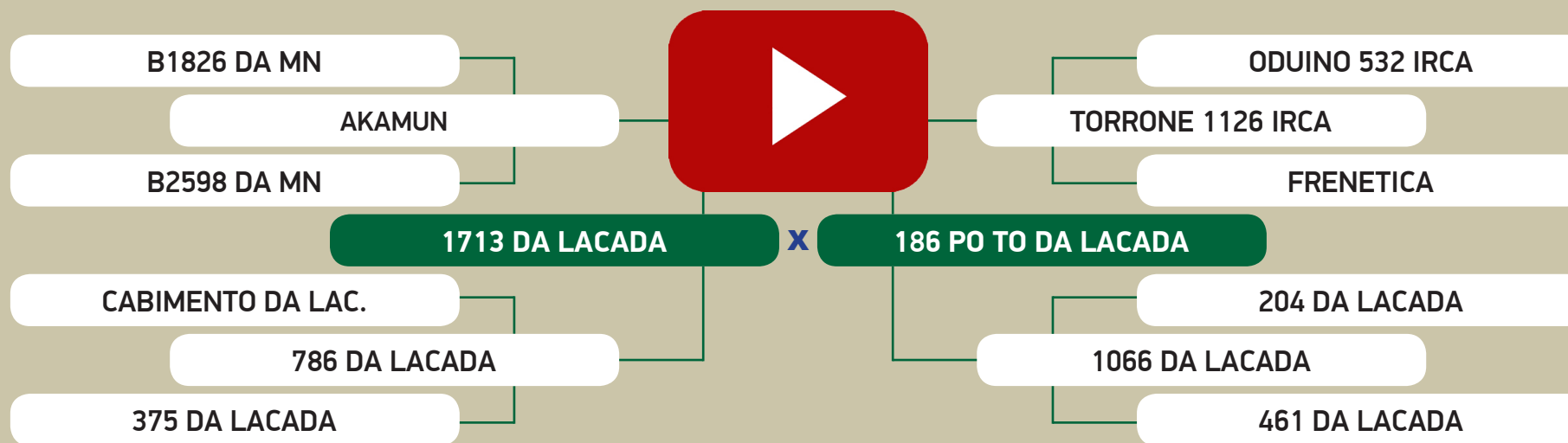

AVALIAÇÃO GENÉTICA - PMGZ

	iABCZ _g	PD-ED _g	PS-ED _g	PM-EM _g	TMD _g	IPP _g	STAY _g	PE-365 _g	AOL _g	ACAB _g
ÍNDICE	5.87	-1.38	5.28	-2.11	-2.98	-21.47	34.38	0.029	1.208	1.766
DECA	3	8	3	10	9	1	1	6	2	1

143

Animal 2 de 4

QUADRUPLO

LEILÃO NELORE DA LAÇADA

DE OLHO NA FAZENDA DE 05 A 09 DE JULHO / 2021

Nelore
da Laçada

1042 PO DA LACADA

Fêmea • BETM 1042 • NELORE PO • 12/12/2013

Prenhe do 2064 PO DA LACADA - Previsão de parto entre: 09/09/2021 e 19/10/2021

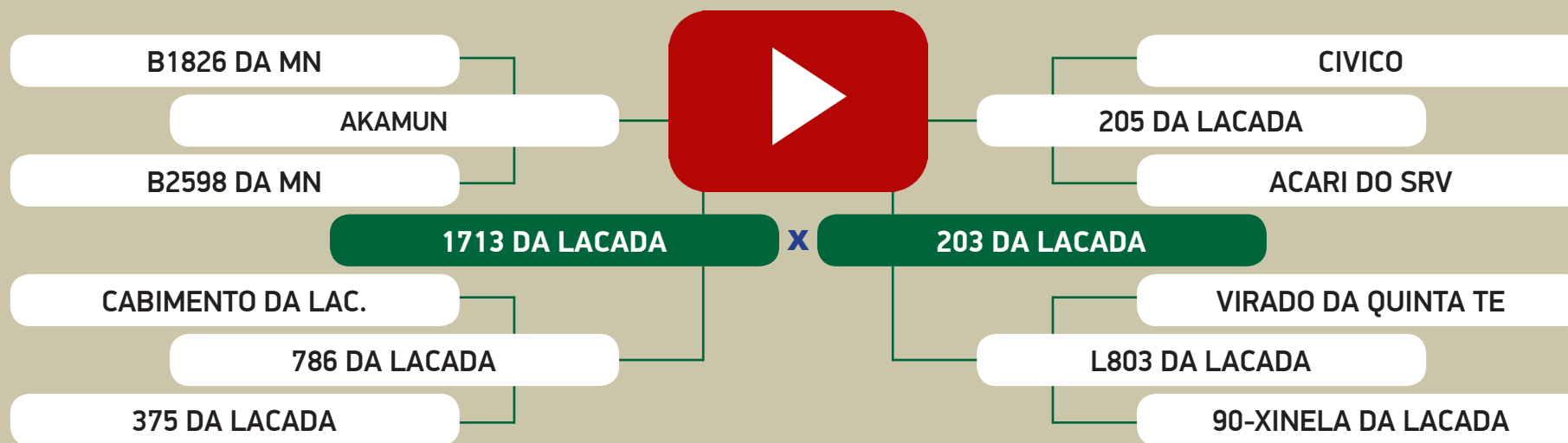

AVALIAÇÃO GENÉTICA - PMGZ

	iABCZ ₉	PD-ED ₉	PS-ED ₉	PM-EM ₉	TMD ₉	IPP ₉	STAY ₉	PE-365 ₉	AOL ₉	ACAB ₉
ÍNDICE	8.88	-1.38	5.39	-1.71	-2.58	-25.14	36.83	0.404	2.715	1.660
DECA	2	8	3	9	9	1	1	2	1	1

143

Animal 3 de 4

QUADRUPLO

LEILÃO NELORE DA LAÇADA

DE OLHO NA FAZENDA DE 05 A 09 DE JULHO / 2021

Nelore
da Laçada

1497 PO DA LACADA

Fêmea • BETM 1497 • NELORE PO • 13/11/2015

Prenhe do HFT 2268 CALIBRADO - Previsão de parto entre: 19/09/2021 e 29/10/2021

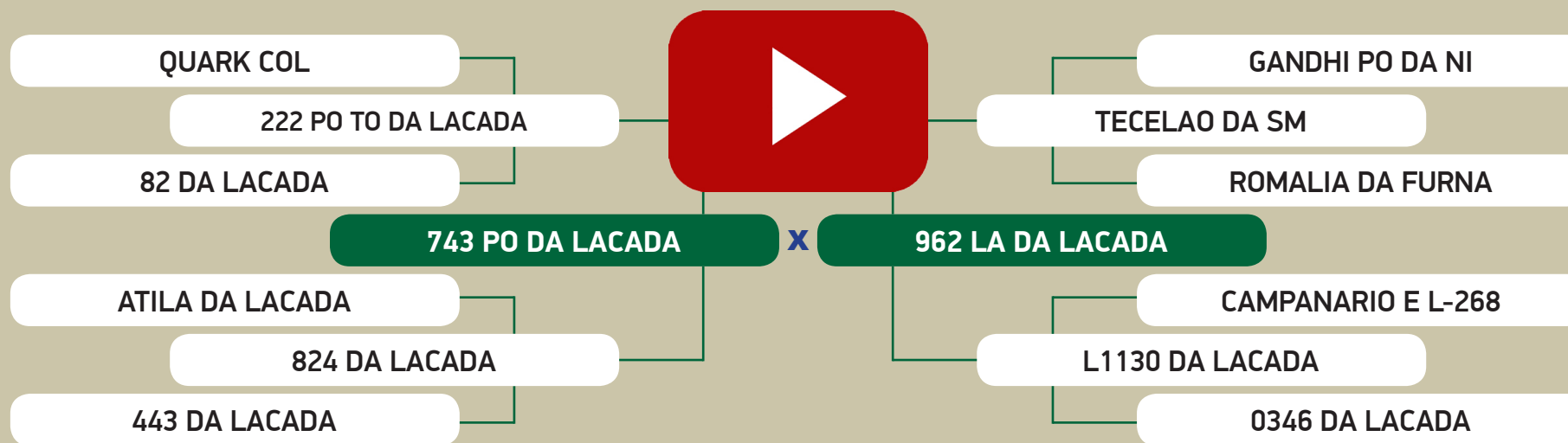

AVALIAÇÃO GENÉTICA - PMGZ

	iABCZ _g	PD-ED _g	PS-ED _g	PM-EM _g	TMD _g	IPP _g	STAY _g	PE-365 _g	AOL _g	ACAB _g
ÍNDICE	1.69	0.56	2.39	0.72	1.86	-0.59	29.48	-0.146	1.367	-0.579
DECA	5	6	5	4	4	6	6	8	1	8

143

Animal 4 de 4

QUADRUPLO

LEILÃO NELORE DA LAÇADA

DE OLHO NA FAZENDA DE 05 A 09 DE JULHO / 2021



3892 PO DA LACADA

Fêmea • BETO 3892 • NELORE PO • 25/09/2016

Prenhe do 1866 PO DA LACADA - Previsão de parto entre: 08/09/2021 e 18/10/2021

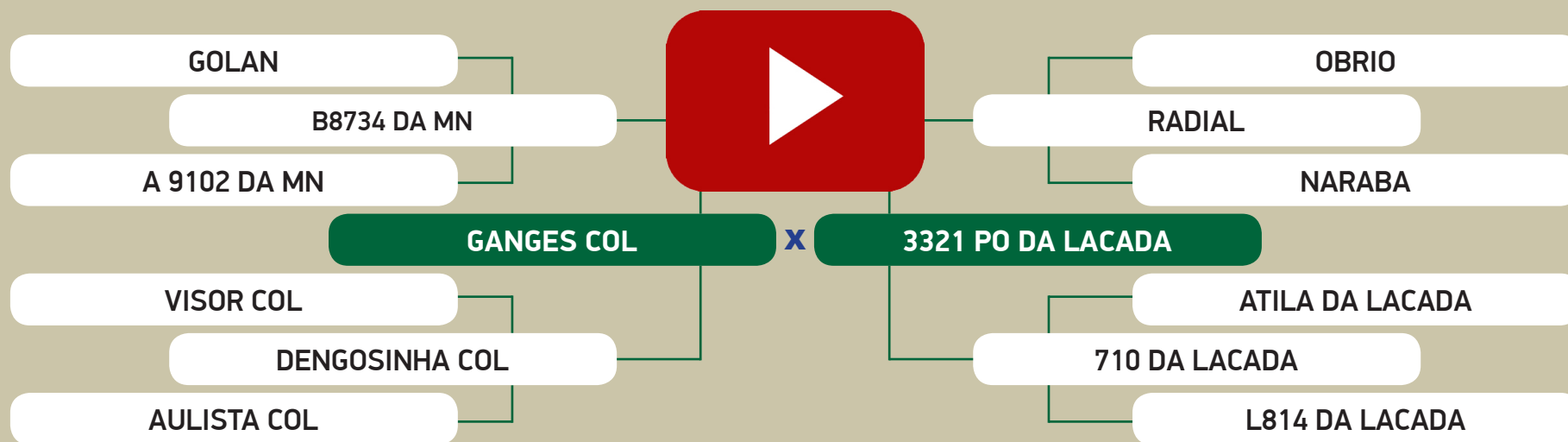

AVALIAÇÃO GENÉTICA - PMGZ

	iABCZ _g	PD-ED _g	PS-ED _g	PM-EM _g	TMD _g	IPP _g	STAY _g	PE-365 _g	AOL _g	ACAB _g
ÍNDICE	8.46	1.37	2.87	-0.21	0.76	-6.29	39.45	0.116	0.809	0.790
DECA	2	5	5	6	5	3	1	5	3	2

144

Animal 1 de 4

QUADRUPLO

LEILÃO NELORE DA LAÇADA

DE OLHO NA FAZENDA DE 05 A 09 DE JULHO / 2021

Nelore
da Laçada

1131 PO DA LACADA

Fêmea • BETM 1131 • NELORE PO • 09/09/2014

Prenhe do 1643 PO DA LACADA - Previsão de parto entre: 09/09/2021 e 19/10/2021

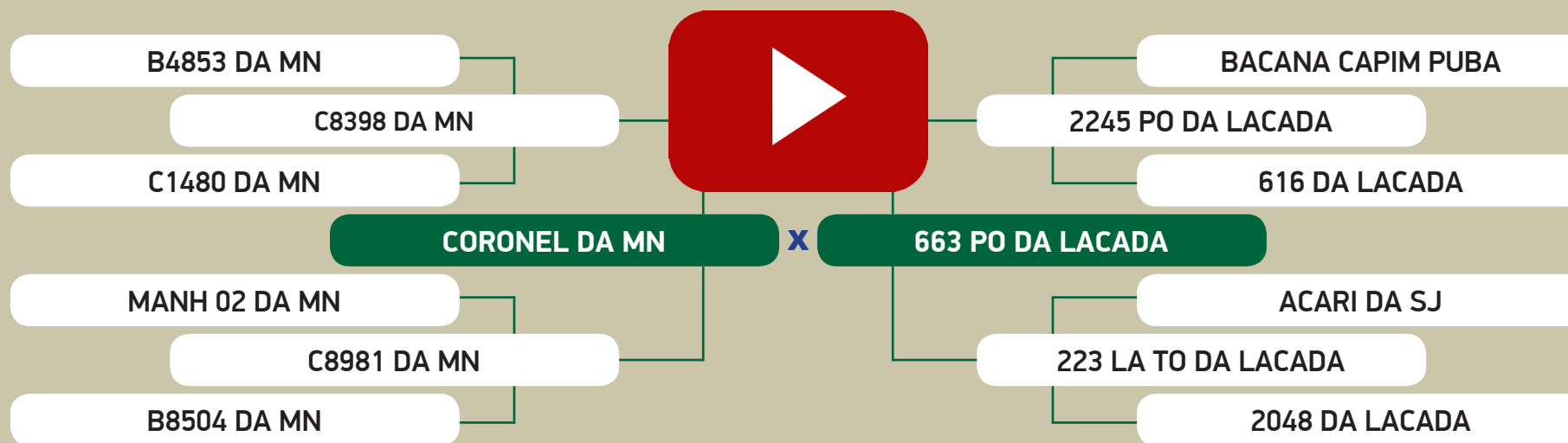

AValiação GENÉTICA - PMGZ

	iABCZ ₉	PD-ED ₉	PS-ED ₉	PM-EM ₉	TMD ₉	IPP ₉	STAY ₉	PE-365 ₉	AOL ₉	ACAB ₉
ÍNDICE	15.04	3.02	9.98	-0.70	0.40	-17.33	40.70	0.739	1.521	0.945
DECA	1	3	1	8	6	1	1	1	1	2

144

Animal 2 de 4

QUADRUPLO

LEILÃO NELORE DA LAÇADA

DE OLHO NA FAZENDA DE 05 A 09 DE JULHO / 2021

Nelore
da Laçada

1722 PO DA LACADA

Fêmea • BETM 1722 • NELORE PO • 30/10/2016

Prenhe do REM DULLDOG - Previsão de parto entre: 19/09/2021 e 29/10/2021

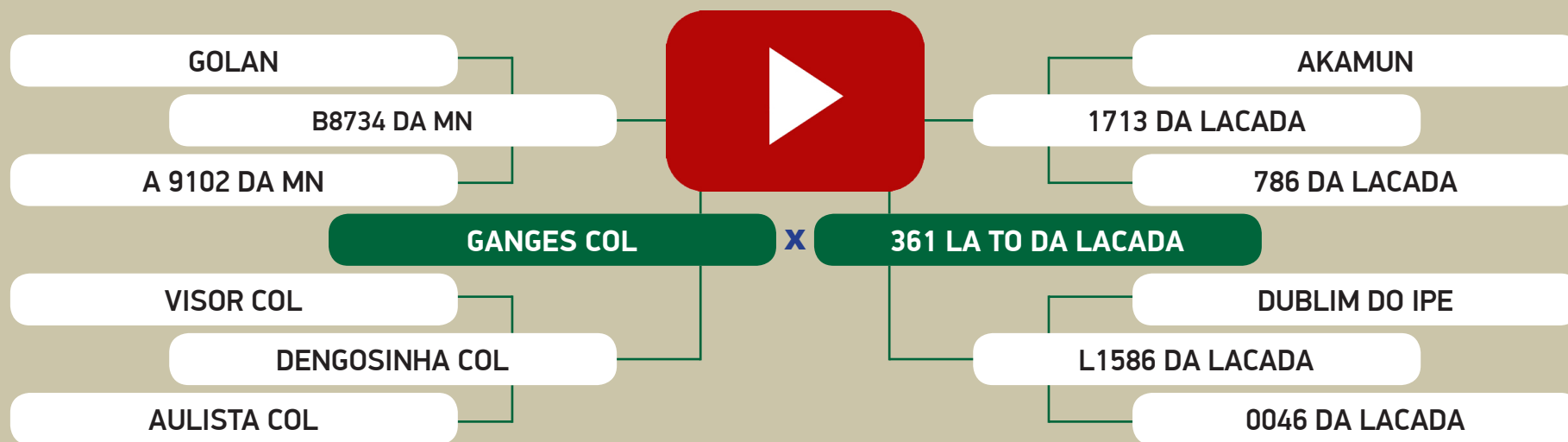

AVALIAÇÃO GENÉTICA - PMGZ

	iABCZ ₉	PD-ED ₉	PS-ED ₉	PM-EM ₉	TMD ₉	IPP ₉	STAY ₉	PE-365 ₉	AOL ₉	ACAB ₉
ÍNDICE	14.90	3.84	11.04	-0.87	0.96	-12.04	40.76	0.629	2.273	1.397
DECA	1	2	1	8	5	2	1	1	1	1

144

Animal 3 de 4

QUADRUPLO

LEILÃO NELORE DA LAÇADA

DE OLHO NA FAZENDA DE 05 A 09 DE JULHO / 2021

Nelore
da Laçada

3956 PO DA LACADA

Fêmea • BETO 3956 • NELORE PO • 17/10/2016

Prenhe do TIGRE DA JANDAIA - Previsão de parto entre: 29/08/2021 e 08/10/2021

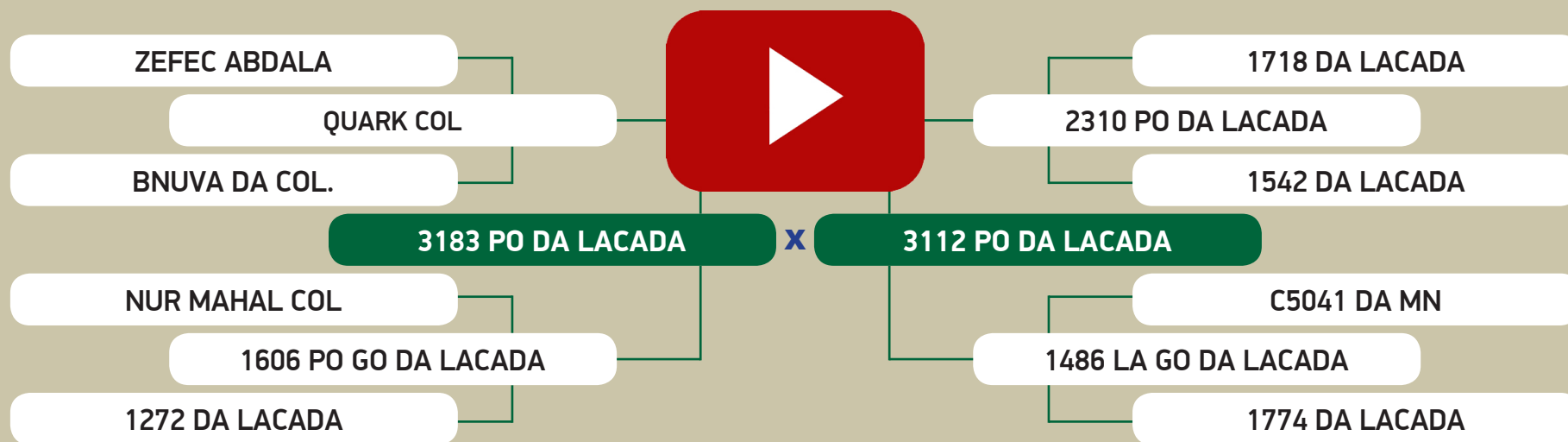

AVALIAÇÃO GENÉTICA - PMGZ

	iABCZ ₉	PD-ED ₉	PS-ED ₉	PM-EM ₉	TMD ₉	IPP ₉	STAY ₉	PE-365 ₉	AOL ₉	ACAB ₉
ÍNDICE	14.87	6.45	11.80	-0.81	2.25	-4.64	40.83	0.314	1.072	1.198
DECA	1	1	1	8	3	4	1	2	2	1

144

Animal 4 de 4

QUADRUPLO

LEILÃO NELORE DA LAÇADA

DE OLHO NA FAZENDA DE 05 A 09 DE JULHO / 2021

Nelore
da Laçada

3962 PO DA LACADA

Fêmea • BETO 3962 • NELORE PO • 18/10/2016

Prenhe do 1867 PO DA LACADA - Previsão de parto entre: 30/09/2021 e 09/11/2021

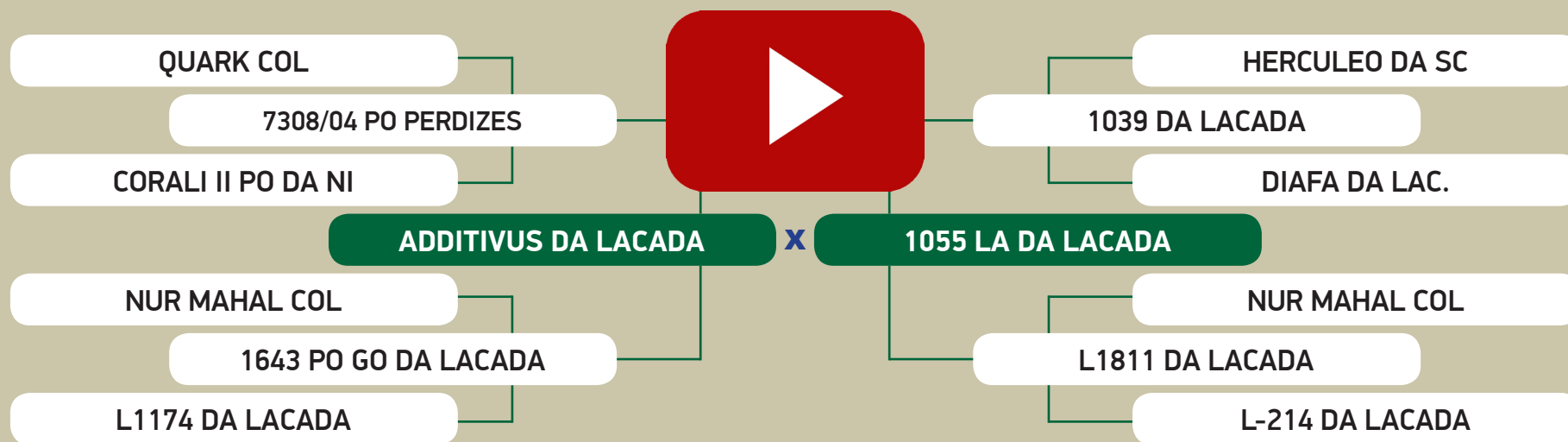

AVALIAÇÃO GENÉTICA - PMGZ

	iABCZ ₉	PD-ED ₉	PS-ED ₉	PM-EM ₉	TMD ₉	IPP ₉	STAY ₉	PE-365 ₉	AOL ₉	ACAB ₉
ÍNDICE	15.17	1.36	2.26	3.62	5.29	-10.50	43.24	0.692	0.448	0.651
DECA	1	5	5	1	1	2	1	1	4	2

145

Animal 1 de 3

TRIPLO

LEILÃO NELORE DA LAÇADA

DE OLHO NA FAZENDA DE 05 A 09 DE JULHO / 2021



1431 PO DA LACADA

Fêmea • BETM 1431 • NELORE PO • 01/10/2015

Prenhe do 1158 PO DA LACADA - Previsão de parto entre: 28/08/2021 e 07/10/2021

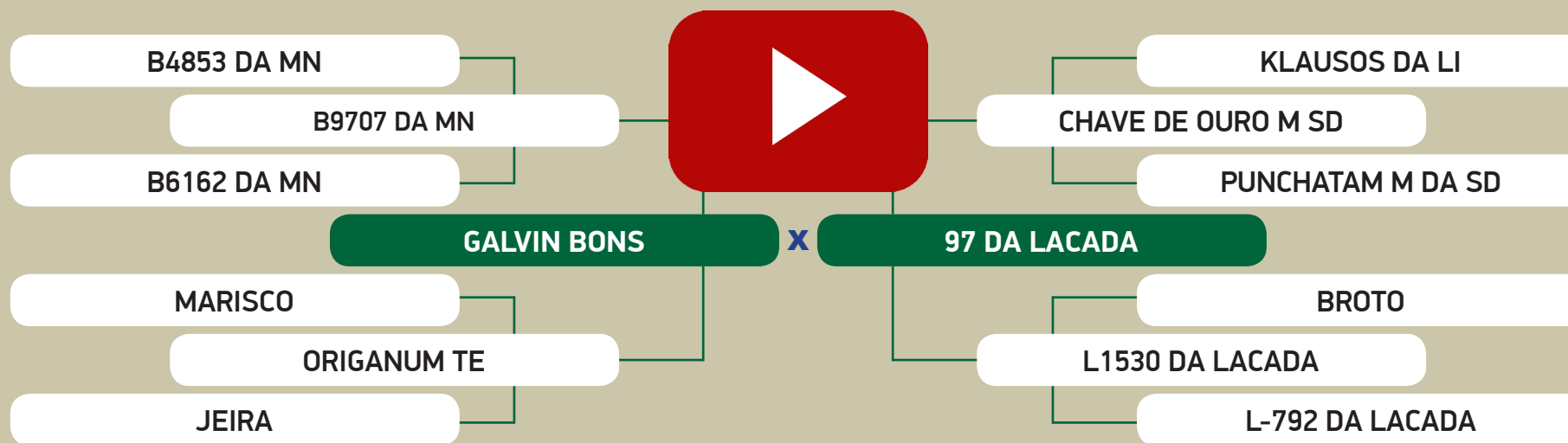

AVALIAÇÃO GENÉTICA - PMGZ

	iABCZ ₉	PD-ED ₉	PS-ED ₉	PM-EM ₉	TMD ₉	IPP ₉	STAY ₉	PE-365 ₉	AOL ₉	ACAB ₉
ÍNDICE	4.06	0.84	4.62	-1.18	-1.85	-4.36	33.04	0.174	1.331	0.614
DECA	4	6	4	9	9	4	2	4	2	3

145

Animal 2 de 3

TRIPLO

LEILÃO NELORE DA LAÇADA

DE OLHO NA FAZENDA DE 05 A 09 DE JULHO / 2021

Nelore
da Laçada

1683 PO DA LACADA

Fêmea • BETM 1683 • NELORE PO • 29/09/2016

Prenhe do HFT 2268 CALIBRADO - Previsão de parto entre: 19/09/2021 e 29/10/2021

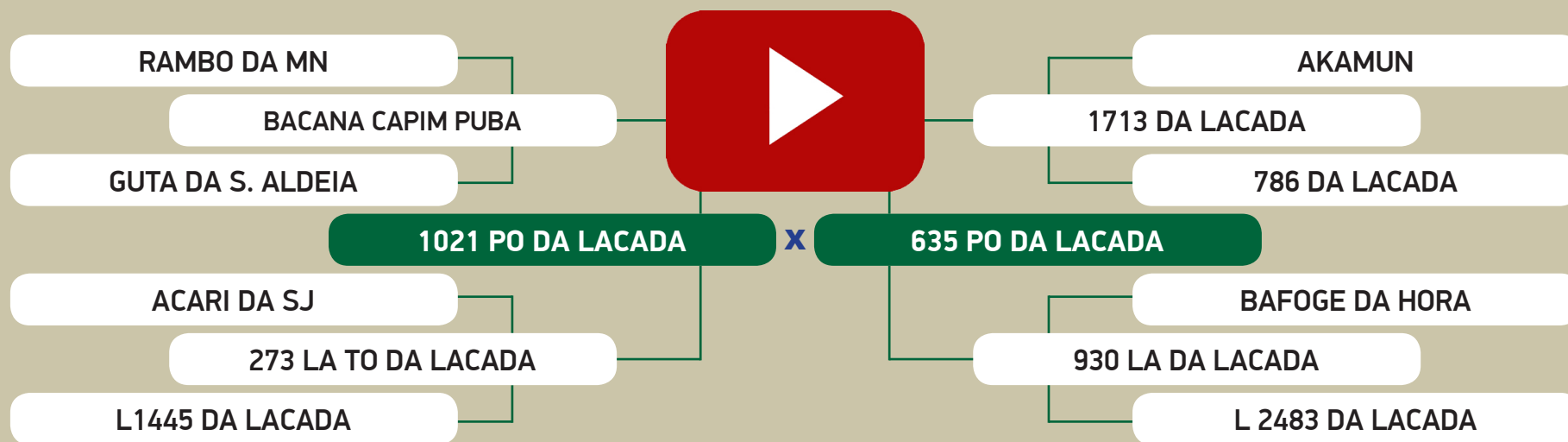

AVALIAÇÃO GENÉTICA - PMGZ

	iABCZ _g	PD-ED _g	PS-ED _g	PM-EM _g	TMD _g	IPP _g	STAY _g	PE-365 _g	AOL _g	ACAB _g
ÍNDICE	12.15	2.82	10.19	2.07	4.34	-17.34	33.62	0.247	1.745	0.852
DECA	1	3	1	1	1	1	1	3	1	2

145

Animal 3 de 3

TRIPLO

LEILÃO NELORE DA LAÇADA

DE OLHO NA FAZENDA DE 05 A 09 DE JULHO / 2021

Nelore
da Laçada

3969 PO DA LACADA

Fêmea • BETO 3969 • NELORE PO • 22/10/2016

Prenhe do KOCHI KA - Previsão de parto entre: 19/09/2021 e 29/10/2021

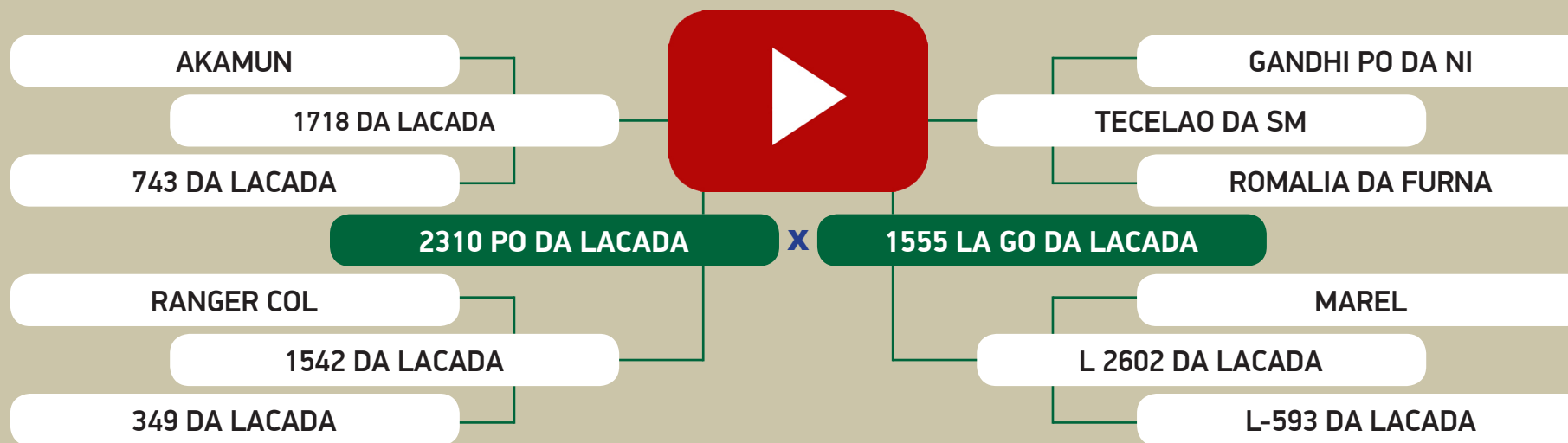

AVALIAÇÃO GENÉTICA - PMGZ

	iABCZ _g	PD-ED _g	PS-ED _g	PM-EM _g	TMD _g	IPP _g	STAY _g	PE-365 _g	AOL _g	ACAB _g
ÍNDICE	14.49	3.37	12.51	0.80	2.90	-18.93	36.21	0.765	1.920	-0.889
DECA	1	3	1	4	3	1	1	1	1	9

146

Animal 1 de 3

TRIPLO

LEILÃO NELORE DA LAÇADA

DE OLHO NA FAZENDA DE 05 A 09 DE JULHO / 2021

Nelore
da Laçada

1266 PO DA LACADA

Fêmea • BETM 1266 • NELORE PO • 05/12/2014

Prenhe do 1158 PO DA LACADA - Previsão de parto entre: 19/09/2021 e 29/10/2021

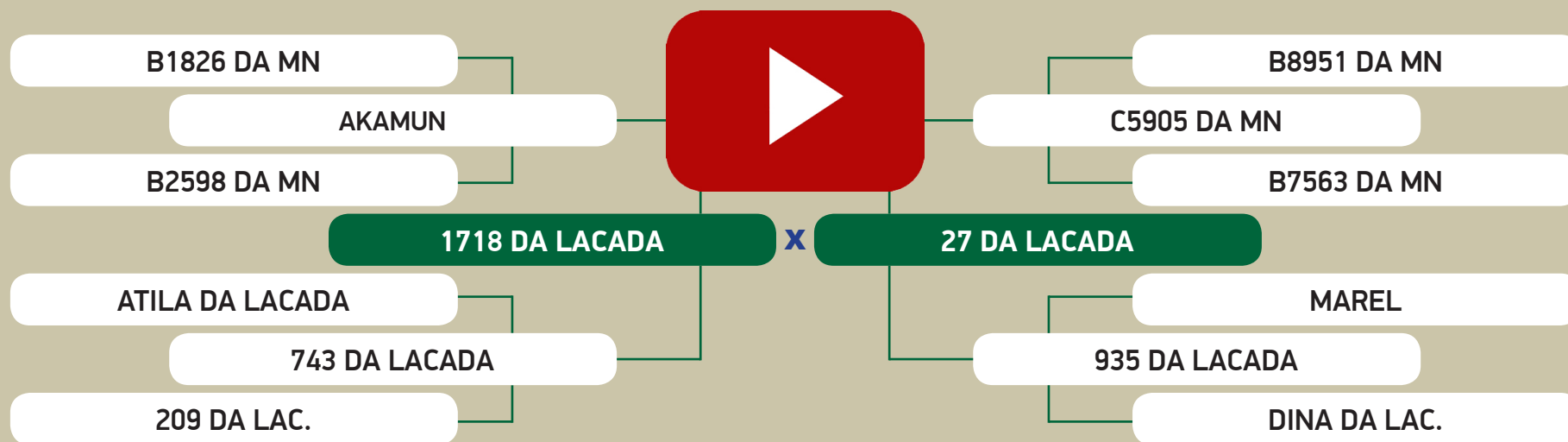

AVALIAÇÃO GENÉTICA - PMGZ

	iABCZ _g	PD-ED _g	PS-ED _g	PM-EM _g	TMD _g	IPP _g	STAY _g	PE-365 _g	AOL _g	ACAB _g
ÍNDICE	3.28	3.28	4.23	-1.51	-0.07	-5.10	30.96	-0.145	-0.250	0.639
DECA	4	3	4	9	6	4	4	8	7	2

146

Animal 2 de 3

TRIPLO

LEILÃO NELORE DA LAÇADA

DE OLHO NA FAZENDA DE 05 A 09 DE JULHO / 2021

Nelore
da Laçada

1301 PO DA LACADA

Fêmea • BETM 1301 • NELORE PO • 27/12/2014

Prenhe do KOCHI KA - Previsão de parto entre: 06/12/2021 e 15/01/2022

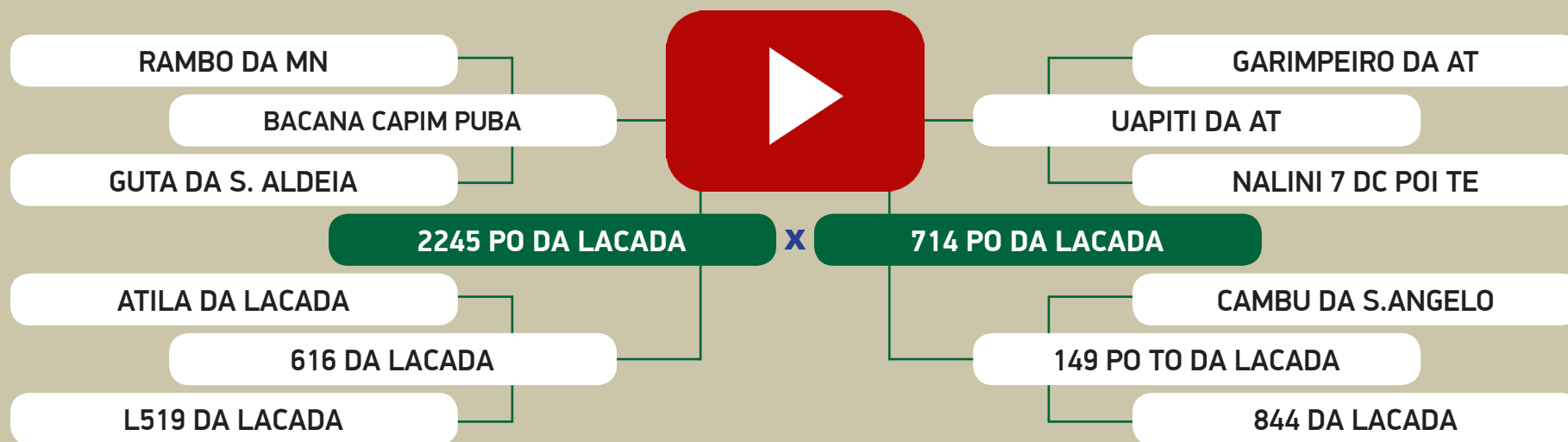

AVALIAÇÃO GENÉTICA - PMGZ

	iABCZ _g	PD-ED _g	PS-ED _g	PM-EM _g	TMD _g	IPP _g	STAY _g	PE-365 _g	AOL _g	ACAB _g
ÍNDICE	14.10	6.27	12.43	1.42	5.83	-24.68	31.40	0.186	0.820	0.818
DECA	1	1	1	2	1	1	3	4	3	2

146

Animal 3 de 3

TRIPLO

LEILÃO NELORE DA LAÇADA

DE OLHO NA FAZENDA DE 05 A 09 DE JULHO / 2021

Nelore
da Laçada

1432 PO DA LACADA

Fêmea • BETM 1432 • NELORE PO • 01/10/2015

Prende do MUTRECO FVC - Previsão de parto entre: 19/09/2021 e 29/10/2021

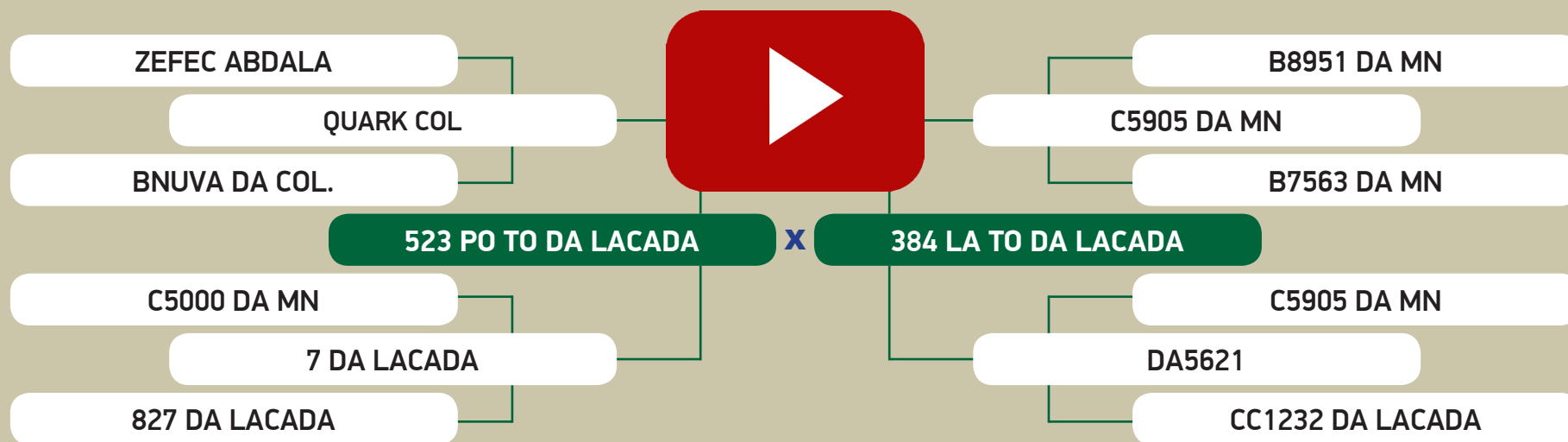

AVALIAÇÃO GENÉTICA - PMGZ

	iABCZ ₉	PD-ED ₉	PS-ED ₉	PM-EM ₉	TMD ₉	IPP ₉	STAY ₉	PE-365 ₉	AOL ₉	ACAB ₉
ÍNDICE	14.02	-1.01	4.86	3.54	3.61	-25.05	38.72	0.461	0.803	1.515
DECA	1	8	4	1	2	1	1	1	3	1

147

Animal 1 de 3

TRIPLO

LEILÃO NELORE DA LAÇADA

DE OLHO NA FAZENDA DE 05 A 09 DE JULHO / 2021

Nelore
da Laçada

823 PO DA LACADA

Fêmea • BETM 823 • NELORE PO • 01/10/2012

Prenhe do KOCHI KA - Previsão de parto entre: 28/08/2021 e 07/10/2021

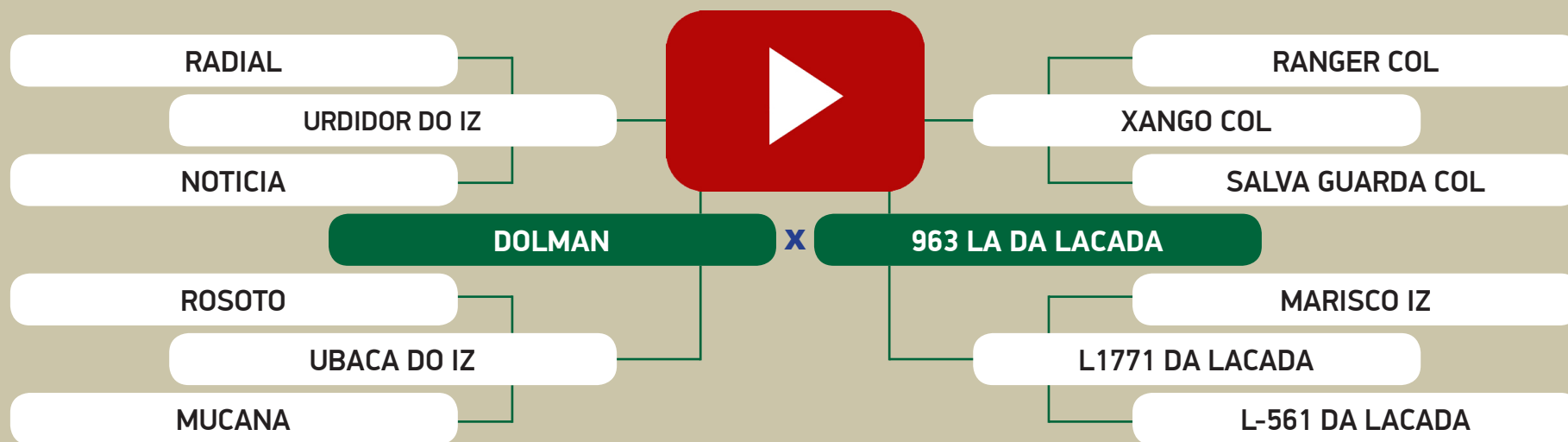

AVALIAÇÃO GENÉTICA - PMGZ

	iABCZ _g	PD-ED _g	PS-ED _g	PM-EM _g	TMD _g	IPP _g	STAY _g	PE-365 _g	AOL _g	ACAB _g
ÍNDICE	7.28	6.28	6.19	-1.18	2.07	0.50	34.31	-0.137	0.533	-0.163
DECA	3	1	3	9	4	6	1	8	4	6

147

Animal 2 de 3

TRIPLO

LEILÃO NELORE DA LAÇADA

DE OLHO NA FAZENDA DE 05 A 09 DE JULHO / 2021

Nelore
da Laçada

968 PO DA LACADA

Fêmea • BETM 968 • NELORE PO • 03/02/2013

Prenhe do KOCHI KA - Previsão de parto entre: 19/09/2021 e 29/10/2021

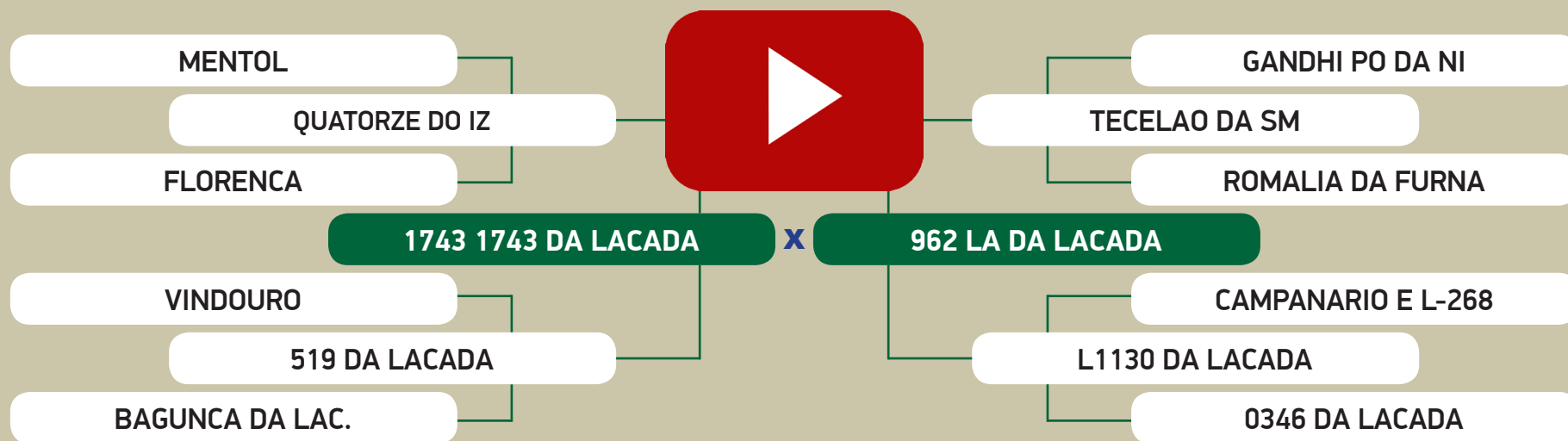

AVALIAÇÃO GENÉTICA - PMGZ

	iABCZ ₉	PD-ED ₉	PS-ED ₉	PM-EM ₉	TMD ₉	IPP ₉	STAY ₉	PE-365 ₉	AOL ₉	ACAB ₉
ÍNDICE	9.67	5.89	13.20	0.36	3.51	-4.88	30.76	0.171	-1.450	-1.015
DECA	2	1	1	5	2	4	4	4	10	9

147

Animal 3 de 3

TRIPLO

LEILÃO NELORE DA LAÇADA

DE OLHO NA FAZENDA DE 05 A 09 DE JULHO / 2021

Nelore
da Laçada

1172 PO DA LACADA

Fêmea • BETM 1172 • NELORE PO • 05/10/2014

Prenhe do 1862 PO DA LACADA - Previsão de parto entre: 30/09/2021 e 09/11/2021

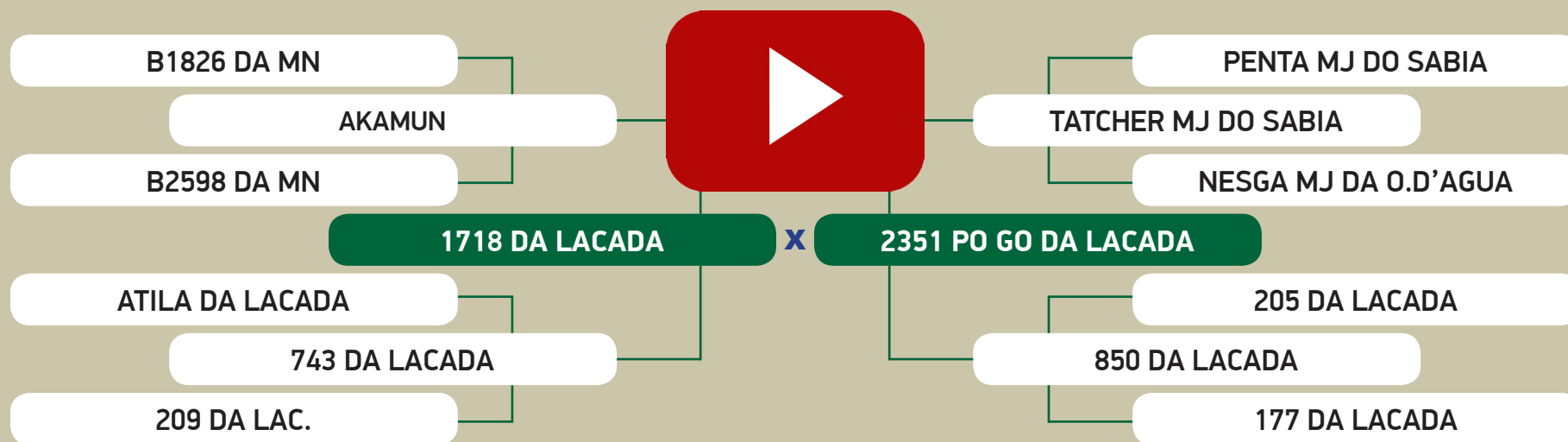

AVALIAÇÃO GENÉTICA - PMGZ

	iABCZ ₉	PD-ED ₉	PS-ED ₉	PM-EM ₉	TMD ₉	IPP ₉	STAY ₉	PE-365 ₉	AOL ₉	ACAB ₉
ÍNDICE	6.45	3.23	7.90	-1.89	-1.93	-2.22	36.08	0.086	1.341	-1.273
DECA	3	3	2	10	9	5	1	5	2	10

148

Animal 1 de 3

TRIPLO

LEILÃO NELORE DA LAÇADA

DE OLHO NA FAZENDA DE 05 A 09 DE JULHO / 2021

Nelore
da Laçada

1006 PO DA LACADA

Fêmea • BETM 1006 • NELORE PO • 10/11/2013

Prenhe do 2064 PO DA LACADA - Previsão de parto entre: 09/09/2021 e 19/10/2021

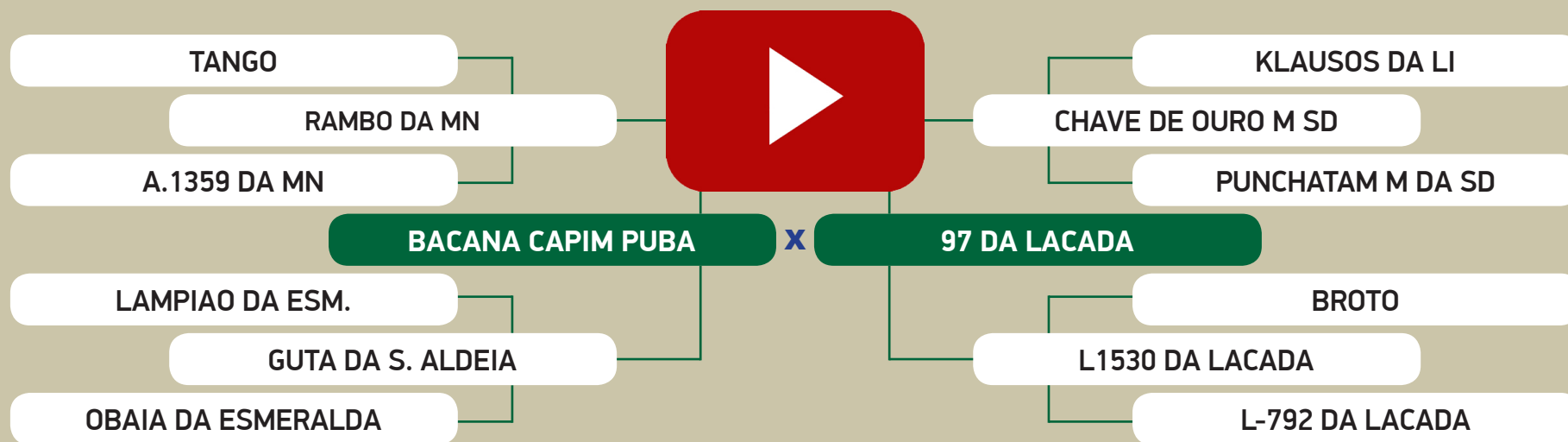

AValiação GENÉTICA - PMGZ

	iABCZ ₉	PD-ED ₉	PS-ED ₉	PM-EM ₉	TMD ₉	IPP ₉	STAY ₉	PE-365 ₉	AOL ₉	ACAB ₉
ÍNDICE	8.76	3.69	3.59	-0.05	2.27	-18.27	31.95	0.573	-0.670	0.669
DECA	2	3	4	6	3	1	3	1	8	2

148

Animal 2 de 3

TRIPLO

LEILÃO NELORE DA LAÇADA

DE OLHO NA FAZENDA DE 05 A 09 DE JULHO / 2021

Nelore
da Laçada

1014 PO DA LACADA

Fêmea • BETM 1014 • NELORE PO • 15/11/2013

Prenhe do KOCHI KA - Previsão de parto entre: 28/08/2021 e 07/10/2021

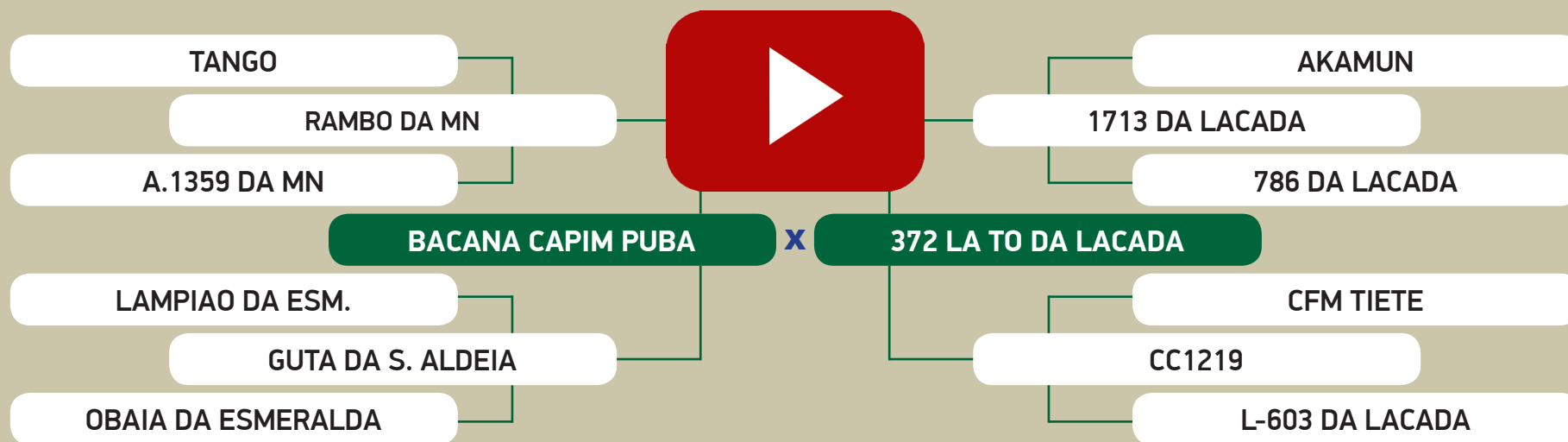

AValiação GENÉTICA - PMGZ

	iABCZ ₉	PD-ED ₉	PS-ED ₉	PM-EM ₉	TMD ₉	IPP ₉	STAY ₉	PE-365 ₉	AOL ₉	ACAB ₉
ÍNDICE	7.24	9.67	10.33	-0.23	3.43	-0.57	28.29	-0.186	0.684	-0.343
DECA	3	1	1	6	2	6	7	8	3	7

148

Animal 3 de 3

TRIPLO

LEILÃO NELORE DA LAÇADA

DE OLHO NA FAZENDA DE 05 A 09 DE JULHO / 2021

Nelore
da Laçada

1484 PO DA LACADA

Fêmea • BETM 1484 • NELORE PO • 03/11/2015

Prenhe do 1643 PO DA LACADA - Previsão de parto entre: 09/09/2021 e 19/10/2021

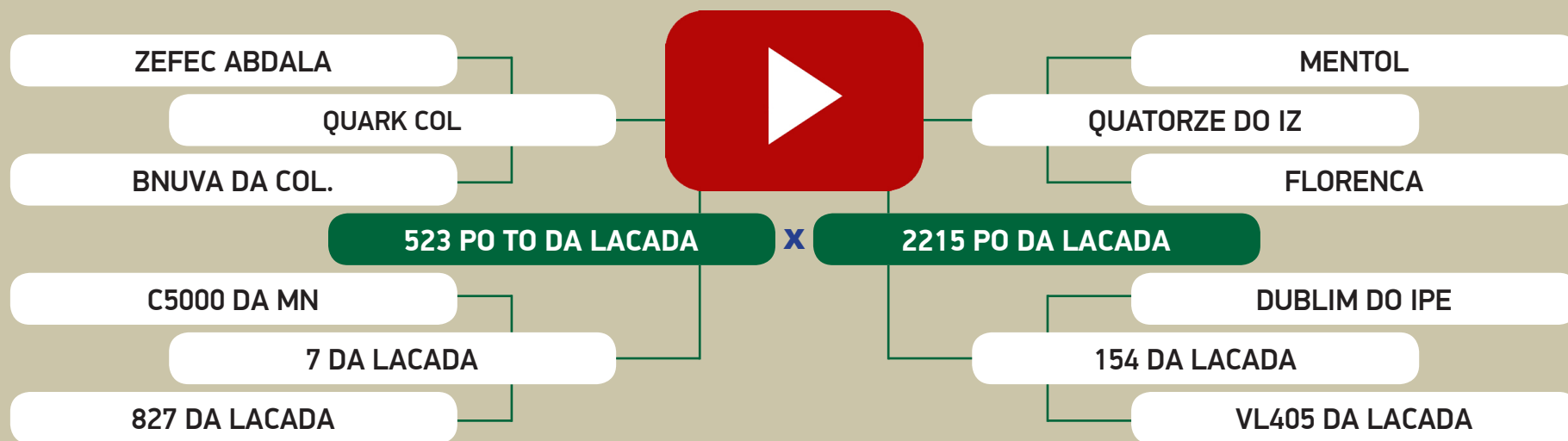

AVALIAÇÃO GENÉTICA - PMGZ

	iABCZ _g	PD-ED _g	PS-ED _g	PM-EM _g	TMD _g	IPP _g	STAY _g	PE-365 _g	AOL _g	ACAB _g
ÍNDICE	16.86	6.97	10.17	-0.05	2.84	-28.66	35.84	0.740	1.127	1.761
DECA	1	1	1	6	3	1	1	1	2	1

149

Animal 1 de 4

QUADRUPLO

LEILÃO NELORE DA LAÇADA

DE OLHO NA FAZENDA DE 05 A 09 DE JULHO / 2021

Nelore
da Laçada

991 PO DA LACADA

Fêmea • BETM 991 • NELORE PO • 14/09/2013

Prenhe do 1158 PO DA LACADA - Previsão de parto entre: 28/08/2021 e 07/10/2021

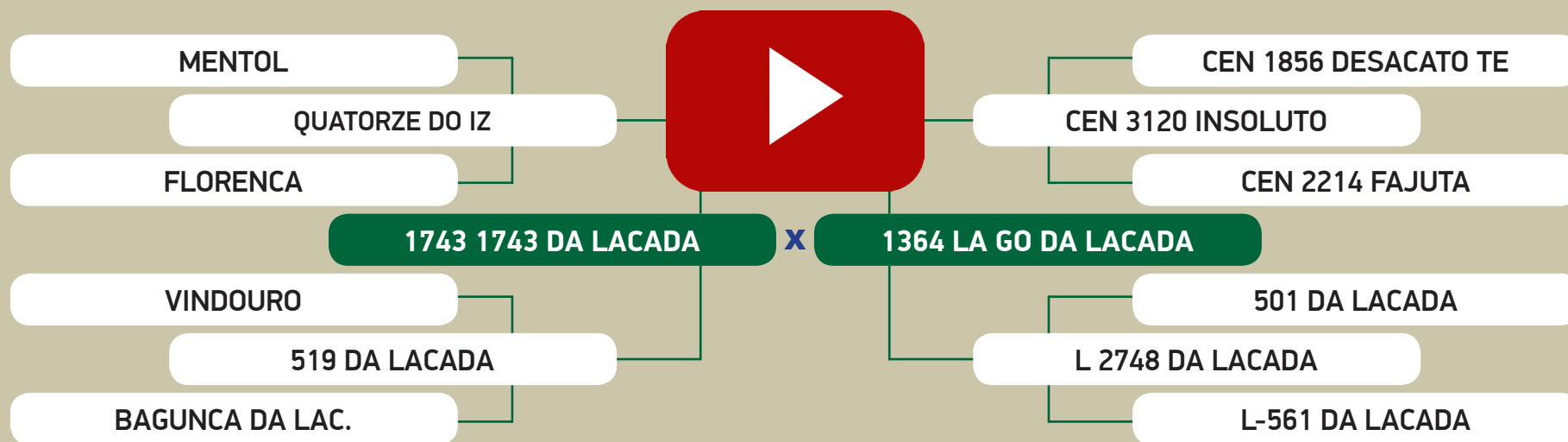

AVALIAÇÃO GENÉTICA - PMGZ

	iABCZ ₉	PD-ED ₉	PS-ED ₉	PM-EM ₉	TMD ₉	IPP ₉	STAY ₉	PE-365 ₉	AOL ₉	ACAB ₉
ÍNDICE	11.93	6.92	9.66	1.18	5.29	-17.77	31.54	-0.051	0.439	1.232
DECA	1	1	2	3	1	1	3	7	4	1

149

Animal 2 de 4

QUADRUPLO

LEILÃO NELORE DA LAÇADA

DE OLHO NA FAZENDA DE 05 A 09 DE JULHO / 2021

Nelore
da Laçada

1011 PO DA LACADA

Fêmea • BETM 1011 • NELORE PO • 14/11/2013

Prenhe do KOCHI KA - Previsão de parto entre: 06/12/2021 e 15/01/2022

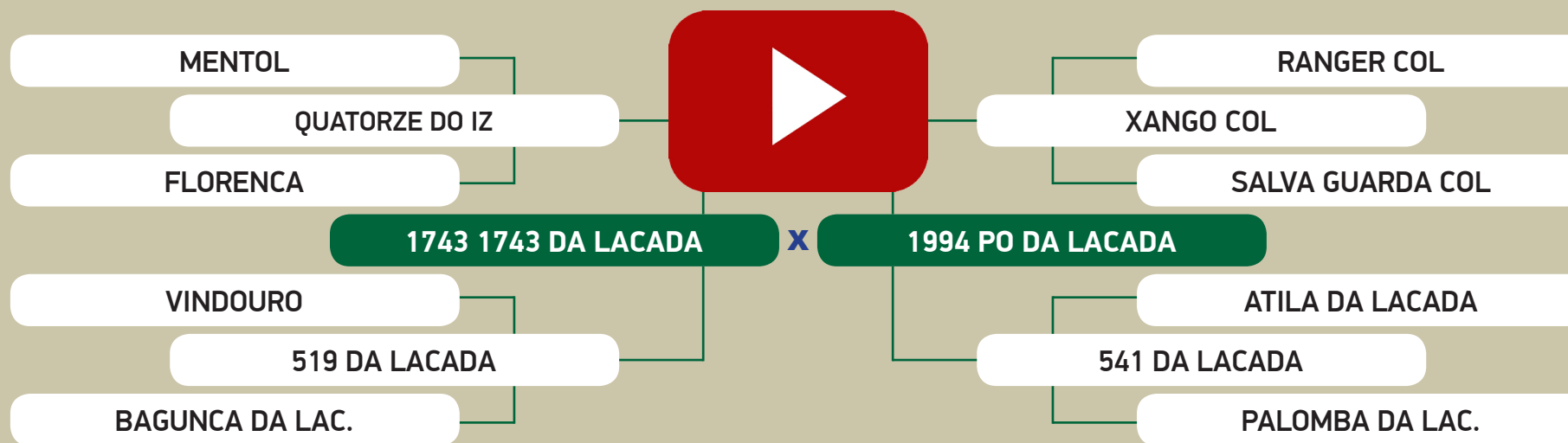

AVALIAÇÃO GENÉTICA - PMGZ

	iABCZ ₉	PD-ED ₉	PS-ED ₉	PM-EM ₉	TMD ₉	IPP ₉	STAY ₉	PE-365 ₉	AOL ₉	ACAB ₉
ÍNDICE	5.97	2.99	3.30	-0.36	-0.06	-6.09	35.10	-0.550	1.776	-2.952
DECA	3	3	4	7	6	4	1	10	1	10

149

Animal 3 de 4

QUADRUPLO

LEILÃO NELORE DA LAÇADA

DE OLHO NA FAZENDA DE 05 A 09 DE JULHO / 2021

Nelore
da Laçada

1185 PO DA LACADA

Fêmea • BETM 1185 • NELORE PO • 10/10/2014

Prenhe do KOCHI KA - Previsão de parto entre: 28/08/2021 e 07/10/2021

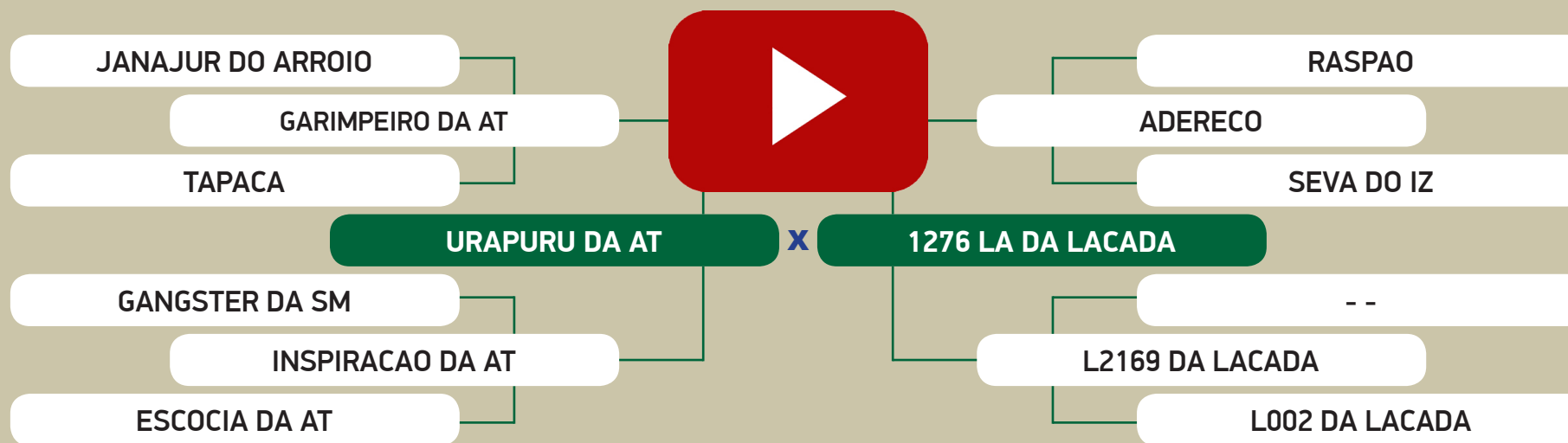

AVALIAÇÃO GENÉTICA - PMGZ

	iABCZ ₉	PD-ED ₉	PS-ED ₉	PM-EM ₉	TMD ₉	IPP ₉	STAY ₉	PE-365 ₉	AOL ₉	ACAB ₉
ÍNDICE	11.57	2.87	5.76	3.79	7.42	-11.57	33.68	0.367	-0.445	0.498
DECA	1	3	3	1	1	2	1	2	8	3

149

Animal 4 de 4

QUADRUPLO

LEILÃO NELORE DA LAÇADA

DE OLHO NA FAZENDA DE 05 A 09 DE JULHO / 2021

Nelore
da Laçada

1548 PO DA LACADA

Fêmea • BETM 1548 • NELORE PO • 17/12/2015

Prenhe do KOCHI KA - Previsão de parto entre: 28/08/2021 e 07/10/2021

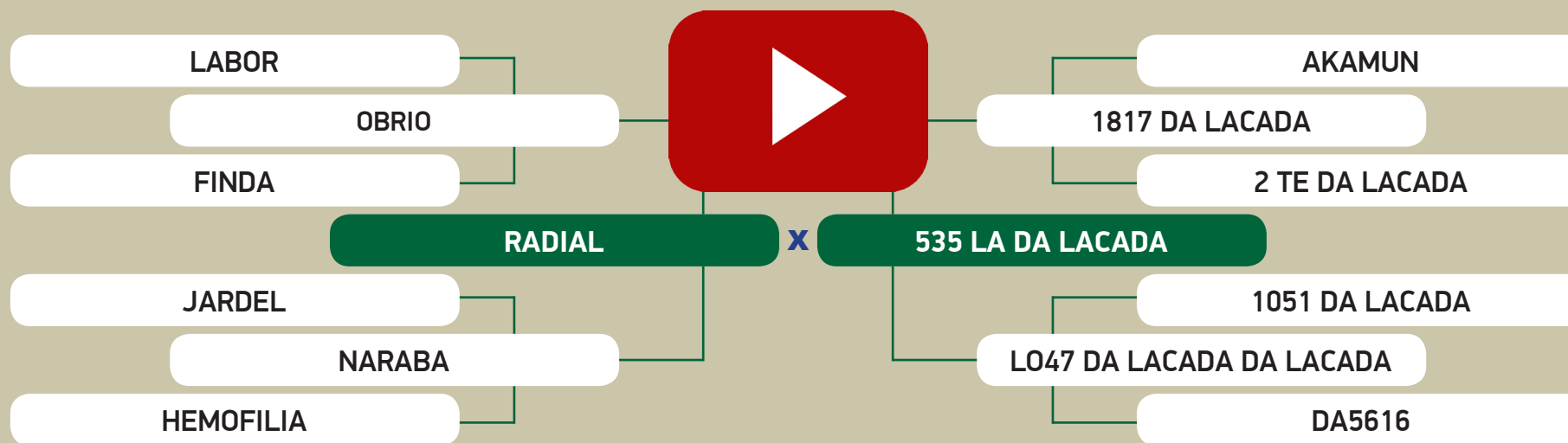

AVALIAÇÃO GENÉTICA - PMGZ

	iABCZ _g	PD-ED _g	PS-ED _g	PM-EM _g	TMD _g	IPP _g	STAY _g	PE-365 _g	AOL _g	ACAB _g
ÍNDICE	13.20	8.58	15.64	-2.75	0.45	-16.91	35.08	0.001	2.072	2.674
DECA	1	1	1	10	6	1	1	6	1	1

150

Animal 1 de 3

TRIPLO

LEILÃO NELORE DA LAÇADA

DE OLHO NA FAZENDA DE 05 A 09 DE JULHO / 2021

Nelore
da Laçada

1013 PO DA LACADA

Fêmea • BETM 1013 • NELORE PO • 15/11/2013

Prenhe do KOCHI KA - Previsão de parto entre: 28/08/2021 e 07/10/2021

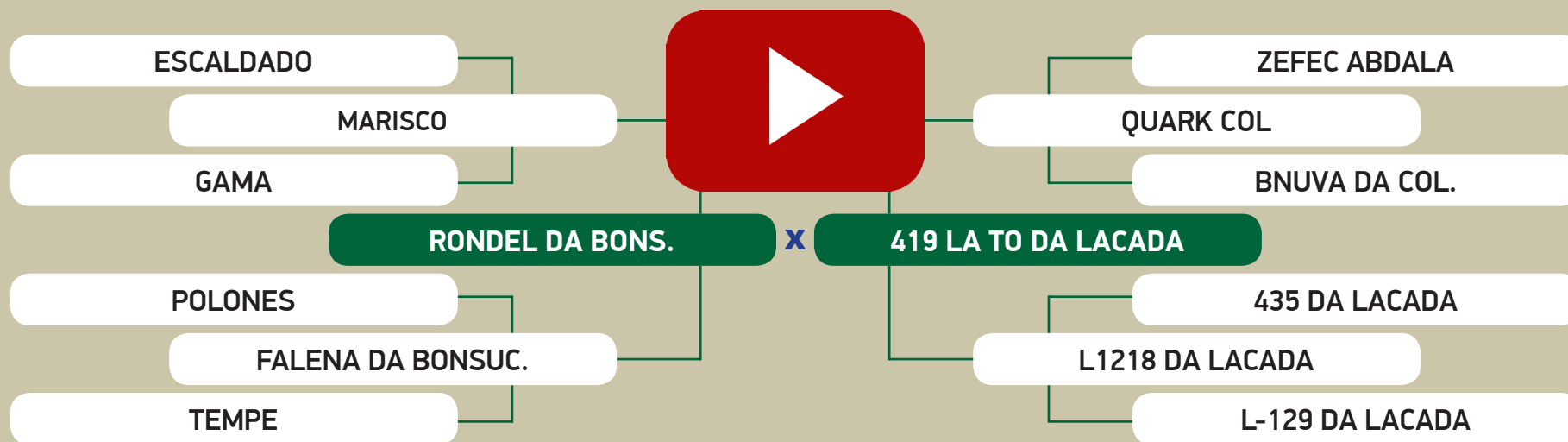

AVALIAÇÃO GENÉTICA - PMGZ

	iABCZ ₉	PD-ED ₉	PS-ED ₉	PM-EM ₉	TMD ₉	IPP ₉	STAY ₉	PE-365 ₉	AOL ₉	ACAB ₉
ÍNDICE	12.22	4.57	7.70	0.47	3.26	-13.83	35.83	0.259	2.444	-0.956
DECA	1	2	2	4	2	1	1	3	1	9

150

Animal 2 de 3

TRIPLO

LEILÃO NELORE DA LAÇADA

DE OLHO NA FAZENDA DE 05 A 09 DE JULHO / 2021

Nelore
da Laçada

1274 PO DA LACADA

Fêmea • BETM 1274 • NELORE PO • 09/12/2014

Prenhe do KOCHI KA - Previsão de parto entre: 28/08/2021 e 07/10/2021

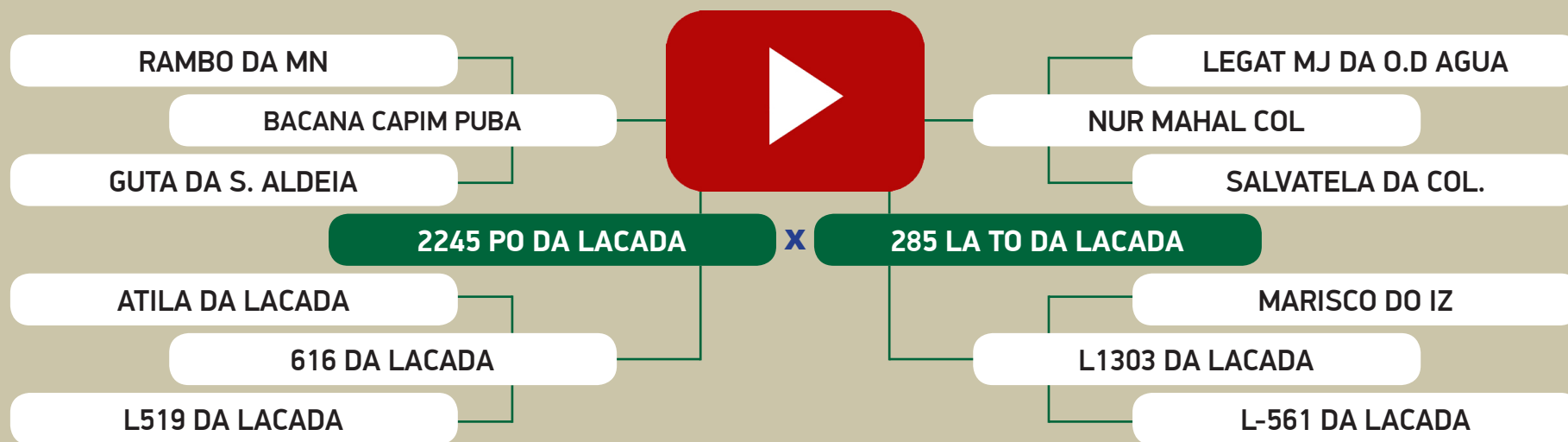

AVALIAÇÃO GENÉTICA - PMGZ

	iABCZ _g	PD-ED _g	PS-ED _g	PM-EM _g	TMD _g	IPP _g	STAY _g	PE-365 _g	AOL _g	ACAB _g
ÍNDICE	15.55	3.40	8.14	1.51	3.10	-27.09	37.40	0.698	3.802	0.179
DECA	1	3	2	2	2	1	1	1	1	4

150

Animal 3 de 3

TRIPLO

LEILÃO NELORE DA LAÇADA

DE OLHO NA FAZENDA DE 05 A 09 DE JULHO / 2021

Nelore
da Laçada

1322 PO DA LACADA

Fêmea • BETM 1322 • NELORE PO • 14/01/2015

Prende do MUTRECO FVC - Previsão de parto entre: 28/08/2021 e 07/10/2021

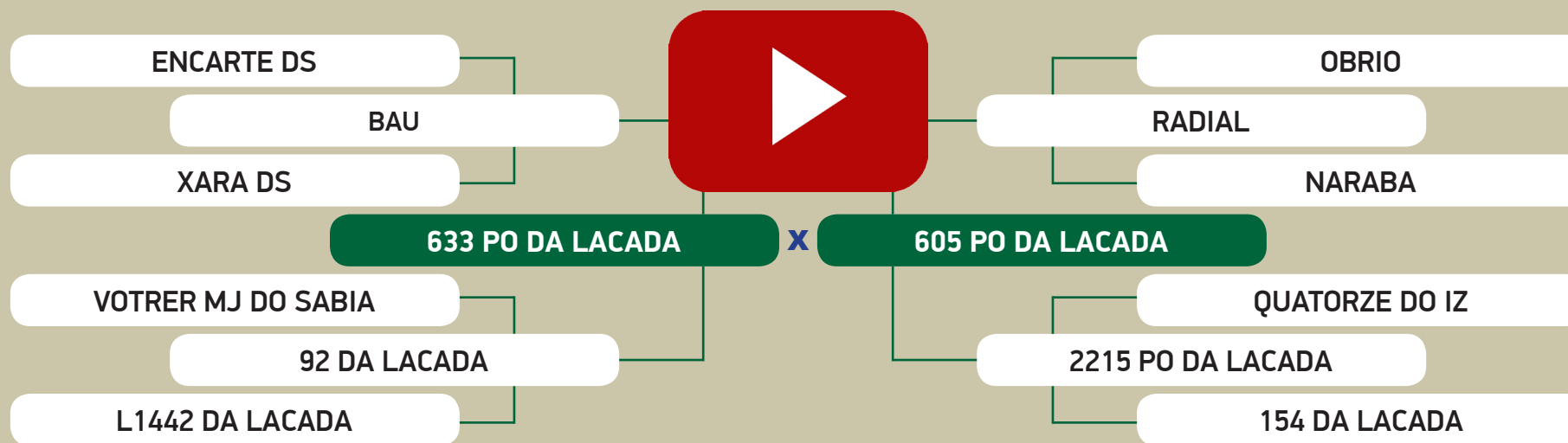

AValiação GENÉTICA - PMGZ

	iABCZ _g	PD-ED _g	PS-ED _g	PM-EM _g	TMD _g	IPP _g	STAY _g	PE-365 _g	AOL _g	ACAB _g
ÍNDICE	15.58	7.08	13.05	2.76	6.00	-17.45	34.59	-0.143	1.208	-0.381
DECA	1	1	1	1	1	1	1	8	2	7

151

Animal 1 de 1

INDIVIDUAL

LEILÃO NELORE DA LAÇADA

DE OLHO NA FAZENDA DE 05 A 09 DE JULHO / 2021

Nelore
da Laçada

912 PO DA LACADA

Fêmea • BETM 912 • NELORE PO • 09/01/2013

Prenhe do 1448 PO DA LACADA - Previsão de parto entre: 19/09/2021 e 29/10/2021

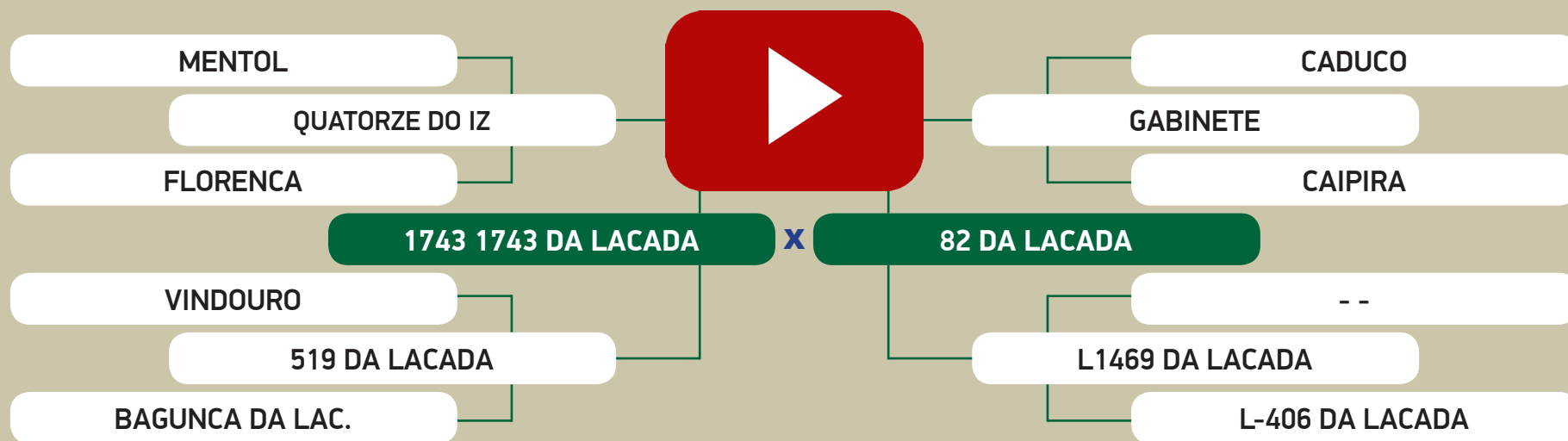

AVALIAÇÃO GENÉTICA - PMGZ

	iABCZ _g	PD-ED _g	PS-ED _g	PM-EM _g	TMD _g	IPP _g	STAY _g	PE-365 _g	AOL _g	ACAB _g
ÍNDICE	16.48	5.07	19.74	1.00	3.73	-10.87	37.03	0.563	1.969	5.560
DECA	1	2	1	3	2	2	1	1	1	1

152

Animal 1 de 6

SEXTUPLO

LEILÃO NELORE DA LAÇADA

DE OLHO NA FAZENDA DE 05 A 09 DE JULHO / 2021

Nelore
da Laçada

1071 PO DA LACADA

Fêmea • BETM 1071 • NELORE PO • 04/01/2014

Prenhe do KOCHI KA - Previsão de parto entre: 26/12/2021 e 04/02/2022

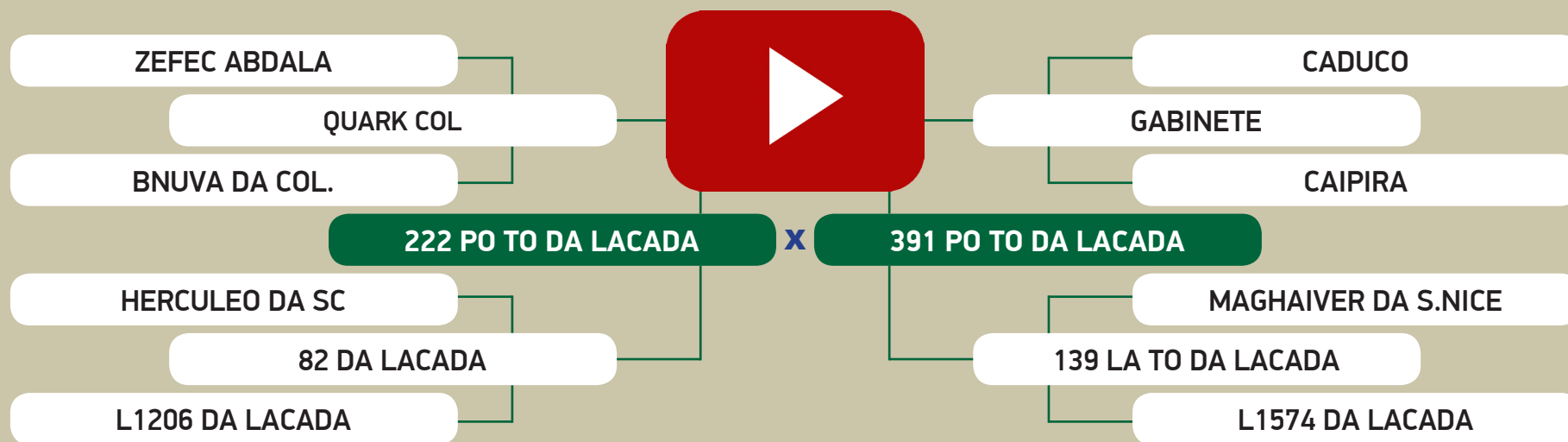

AVALIAÇÃO GENÉTICA - PMGZ

	iABCZ ₉	PD-ED ₉	PS-ED ₉	PM-EM ₉	TMD ₉	IPP ₉	STAY ₉	PE-365 ₉	AOL ₉	ACAB ₉
ÍNDICE	12.77	1.65	11.53	0.57	2.67	-14.88	38.78	-0.426	1.496	-0.470
DECA	1	5	1	4	3	1	1	10	1	8

152

Animal 2 de 6

SEXTUPLO

LEILÃO NELORE DA LAÇADA

DE OLHO NA FAZENDA DE 05 A 09 DE JULHO / 2021

Nelore
da Laçada

1222 PO DA LACADA

Fêmea • BETM 1222 • NELORE PO • 12/11/2014

Prenhe do 1158 PO DA LACADA - Previsão de parto entre: 15/01/2022 e 24/02/2022

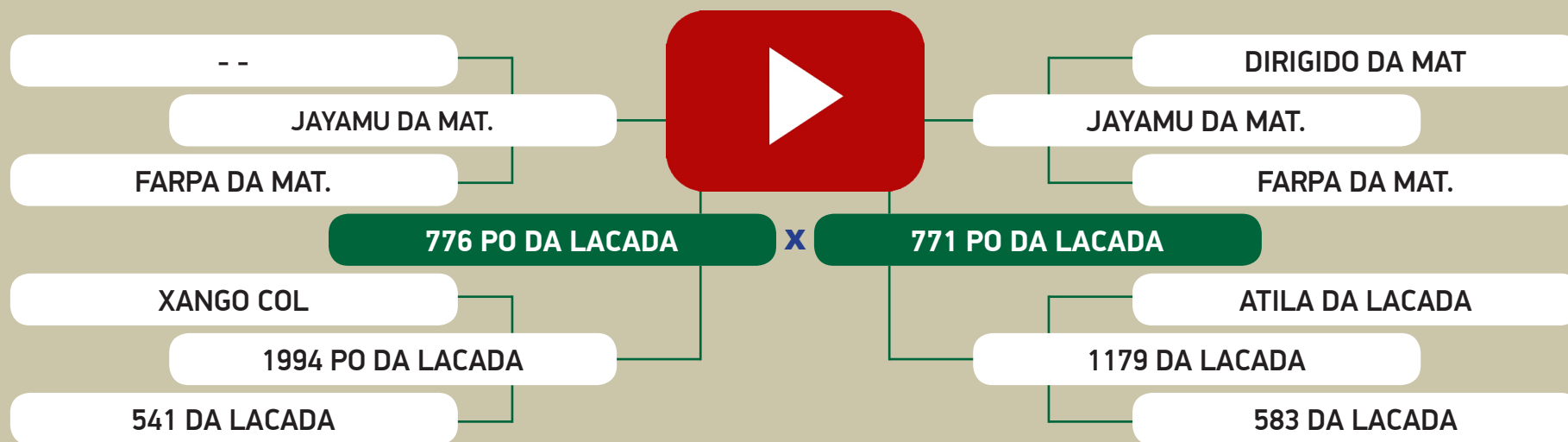

AVALIAÇÃO GENÉTICA - PMGZ

	iABCZ _g	PD-ED _g	PS-ED _g	PM-EM _g	TMD _g	IPP _g	STAY _g	PE-365 _g	AOL _g	ACAB _g
ÍNDICE	6.59	0.61	6.93	-0.95	-1.17	-10.28	32.20	0.875	1.226	0.549
DECA	3	6	3	8	8	2	2	1	2	3

152

Animal 3 de 6

SEXTUPLO

LEILÃO NELORE DA LAÇADA

DE OLHO NA FAZENDA DE 05 A 09 DE JULHO / 2021

Nelore
da Laçada

1419 PO DA LACADA

Fêmea • BETM 1419 • NELORE PO • 23/09/2015

Prenhe do 1158 PO DA LACADA - Previsão de parto entre: 15/12/2021 e 24/01/2022

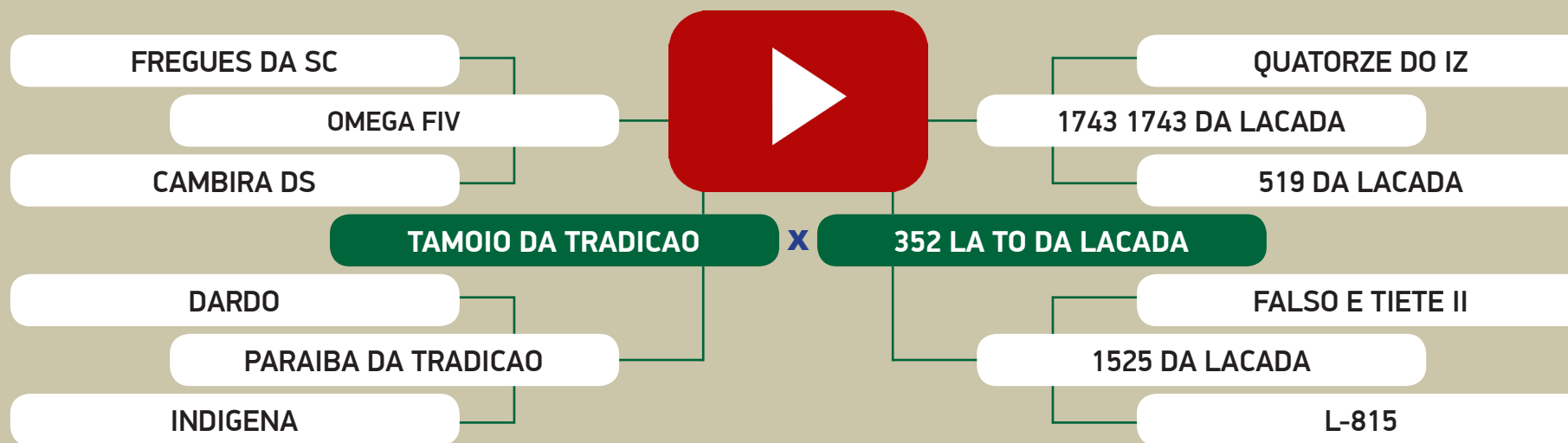

AVALIAÇÃO GENÉTICA - PMGZ

	iABCZ ₉	PD-ED ₉	PS-ED ₉	PM-EM ₉	TMD ₉	IPP ₉	STAY ₉	PE-365 ₉	AOL ₉	ACAB ₉
ÍNDICE	14.42	5.84	10.16	4.50	8.24	-14.29	31.87	0.496	0.267	-0.297
DECA	1	1	1	1	1	1	3	1	5	7

152

Animal 4 de 6

SEXTUPLO

LEILÃO NELORE DA LAÇADA

DE OLHO NA FAZENDA DE 05 A 09 DE JULHO / 2021

Nelore
da Laçada

1513 PO DA LACADA

Fêmea • BETM 1513 • NELORE PO • 23/11/2015

Prenhe do 1158 PO DA LACADA - Previsão de parto entre: 15/12/2021 e 24/01/2022

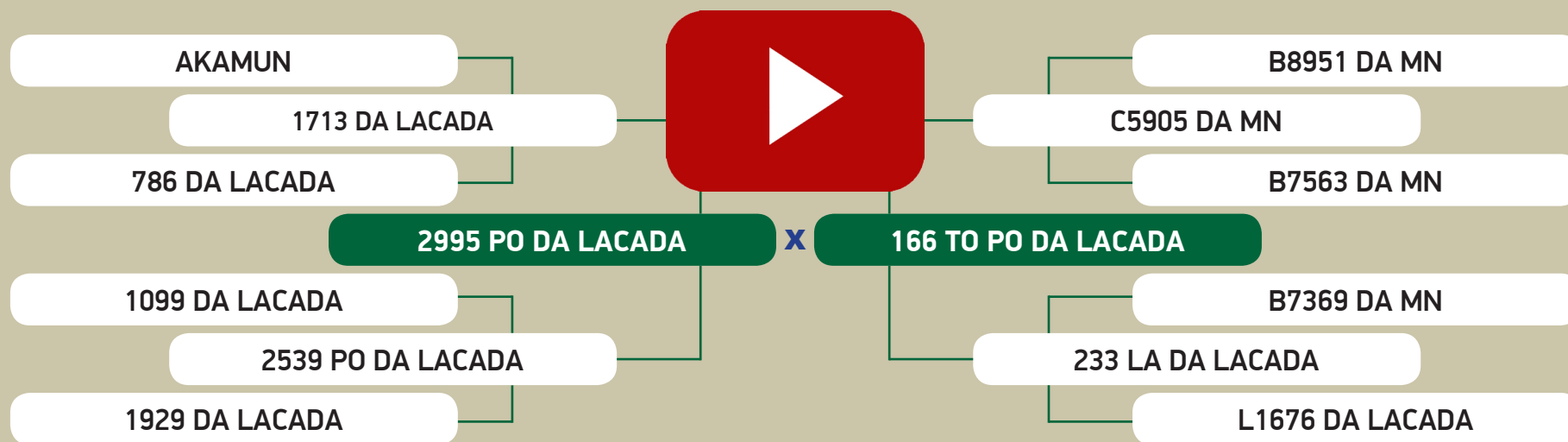

AValiação GENÉTICA - PMGZ

	iABCZ ₉	PD-ED ₉	PS-ED ₉	PM-EM ₉	TMD ₉	IPP ₉	STAY ₉	PE-365 ₉	AOL ₉	ACAB ₉
ÍNDICE	9.21	3.94	8.85	0.87	4.04	-5.54	34.30	-0.269	0.492	0.514
DECA	2	2	2	3	2	4	1	9	4	3

152

Animal 5 de 6

SEXTUPLO

LEILÃO NELORE DA LAÇADA

DE OLHO NA FAZENDA DE 05 A 09 DE JULHO / 2021

Nelore
da Laçada

1629 PO DA LACADA

Fêmea • BETM 1629 • NELORE PO • 06/09/2016

Prenhe do TIGRE DA JANDAIA - Previsão de parto entre: 26/12/2021 e 04/02/2022

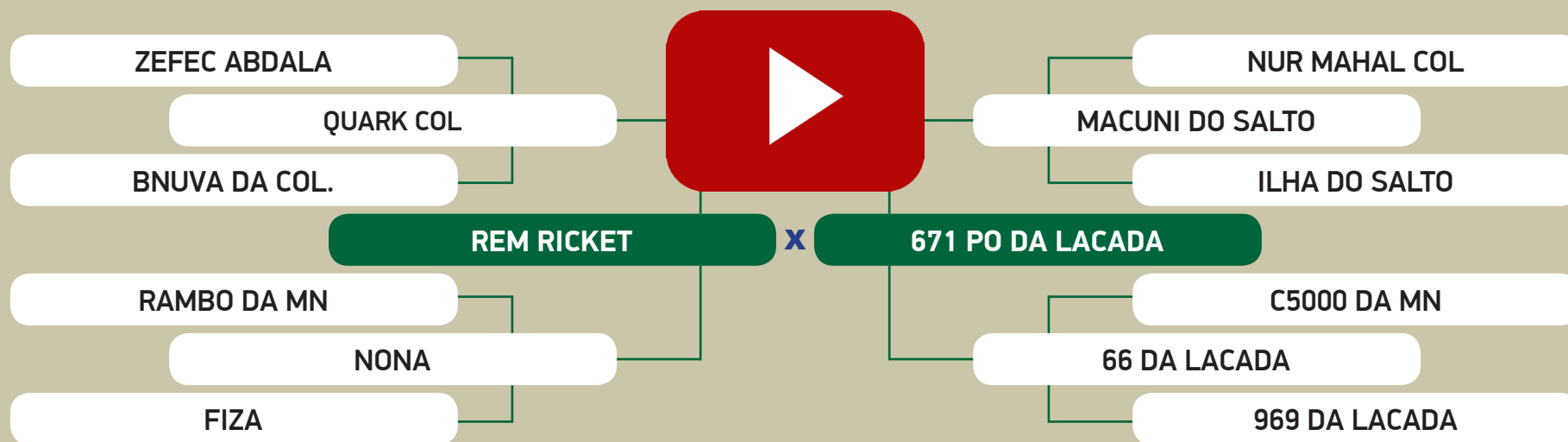

AVALIAÇÃO GENÉTICA - PMGZ

	iABCZ ₉	PD-ED ₉	PS-ED ₉	PM-EM ₉	TMD ₉	IPP ₉	STAY ₉	PE-365 ₉	AOL ₉	ACAB ₉
ÍNDICE	12.25	2.48	5.12	0.46	2.17	-15.40	37.71	0.761	1.468	1.828
DECA	1	4	3	4	3	1	1	1	1	1

152

Animal 6 de 6

SEXTUPLO

LEILÃO NELORE DA LAÇADA

DE OLHO NA FAZENDA DE 05 A 09 DE JULHO / 2021

Nelore
da Laçada

3940 PO DA LACADA

Fêmea • BETO 3940 • NELORE PO • 11/10/2016

Prenhe do MUTRECO FVC - Previsão de parto entre: 26/12/2021 e 04/02/2022

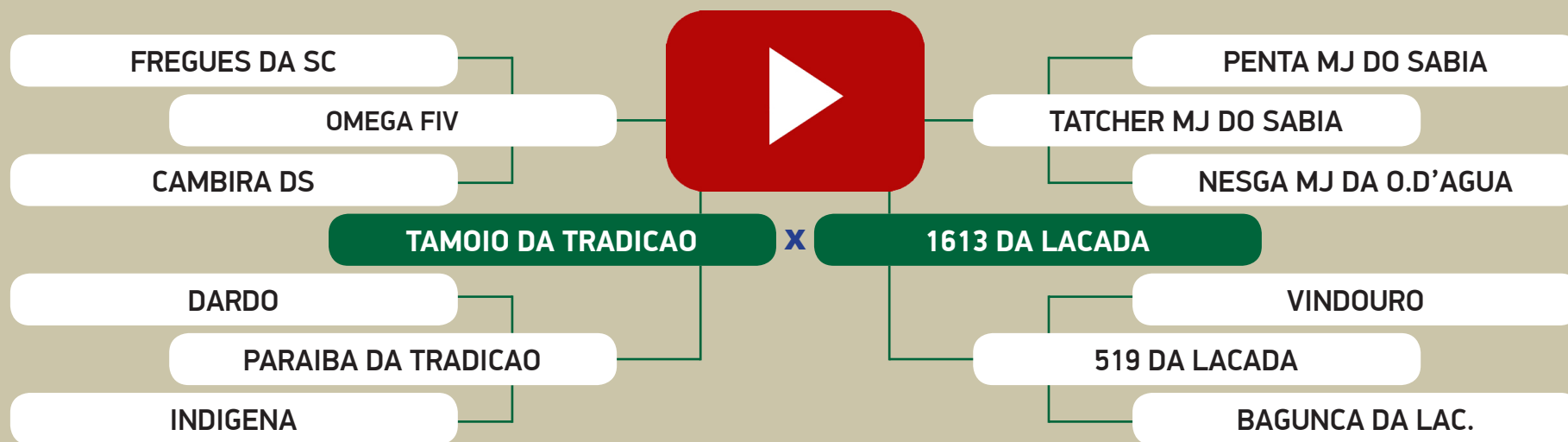

AVALIAÇÃO GENÉTICA - PMGZ

	iABCZ _g	PD-ED _g	PS-ED _g	PM-EM _g	TMD _g	IPP _g	STAY _g	PE-365 _g	AOL _g	ACAB _g
ÍNDICE	11.93	2.92	6.34	5.08	8.77	-0.36	34.71	0.512	0.032	-1.490
DECA	1	3	3	1	1	6	1	1	6	10

153

Animal 1 de 5

QUINTUPLO

LEILÃO NELORE DA LAÇADA

DE OLHO NA FAZENDA DE 05 A 09 DE JULHO / 2021

Nelore
da Laçada

1562 PO DA LACADA

Fêmea • BETM 1562 • NELORE PO • 26/12/2015

Prenhe do REM DULLDOG - Previsão de parto entre: 19/09/2021 e 29/10/2021

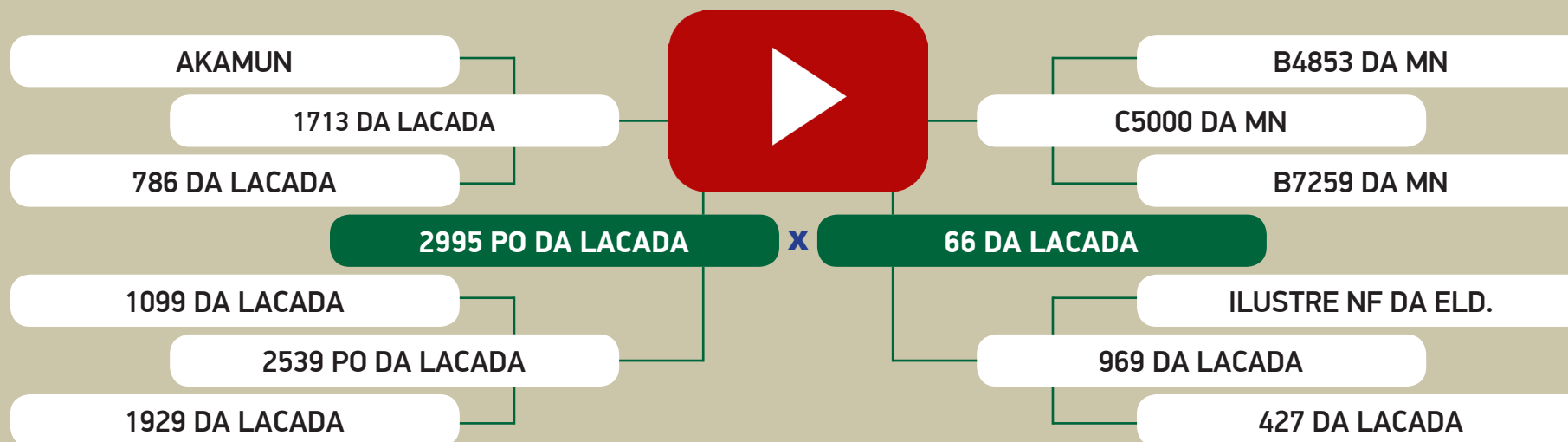

AVALIAÇÃO GENÉTICA - PMGZ

	iABCZ ₉	PD-ED ₉	PS-ED ₉	PM-EM ₉	TMD ₉	IPP ₉	STAY ₉	PE-365 ₉	AOL ₉	ACAB ₉
ÍNDICE	5.80	-0.80	1.24	0.08	0.49	-9.79	36.05	0.045	0.371	1.557
DECA	3	8	6	6	6	2	1	5	4	1

153

Animal 2 de 5

QUINTUPLO

LEILÃO NELORE DA LAÇADA

DE OLHO NA FAZENDA DE 05 A 09 DE JULHO / 2021

Nelore
da Laçada

1655 PO DA LACADA

Fêmea • BETM 1655 • NELORE PO • 11/09/2016

Prenhe do 1448 PO DA LACADA - Previsão de parto entre: 19/09/2021 e 29/10/2021

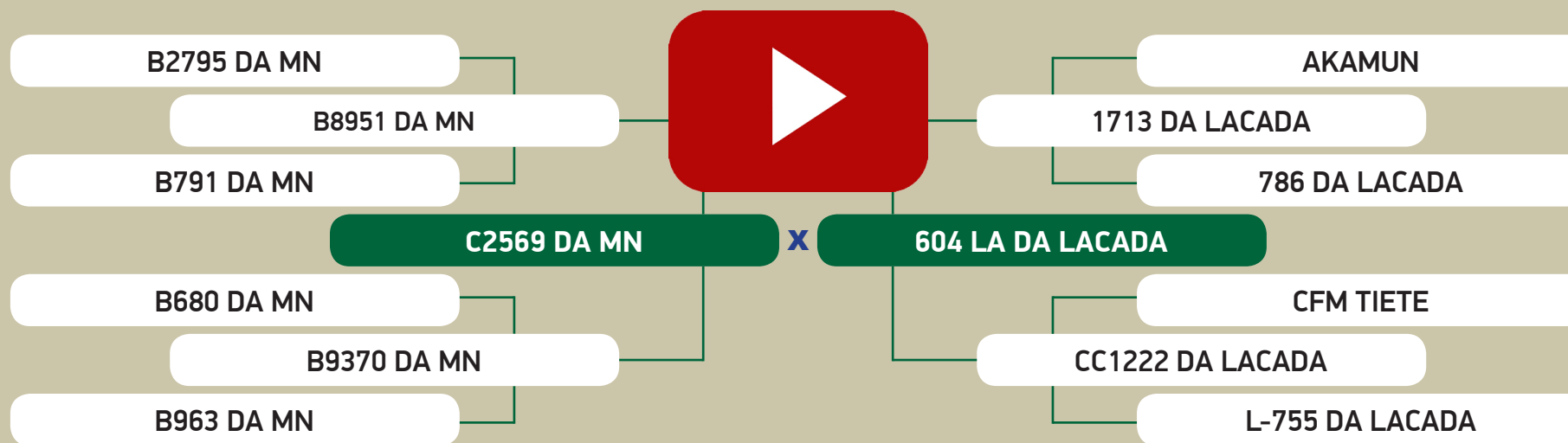

AVALIAÇÃO GENÉTICA - PMGZ

	iABCZ ₉	PD-ED ₉	PS-ED ₉	PM-EM ₉	TMD ₉	IPP ₉	STAY ₉	PE-365 ₉	AOL ₉	ACAB ₉
ÍNDICE	13.76	6.43	11.66	-0.43	2.45	-5.78	38.65	0.129	2.601	1.679
DECA	1	1	1	7	3	4	1	4	1	1

153

Animal 3 de 5

QUINTUPLO

LEILÃO NELORE DA LAÇADA

DE OLHO NA FAZENDA DE 05 A 09 DE JULHO / 2021

Nelore
da Laçada

1727 PO DA LACADA

Fêmea • BETM 1727 • NELORE PO • 01/11/2016

Prenhe do TIGRE DA JANDAIA - Previsão de parto entre: 26/12/2021 e 04/02/2022

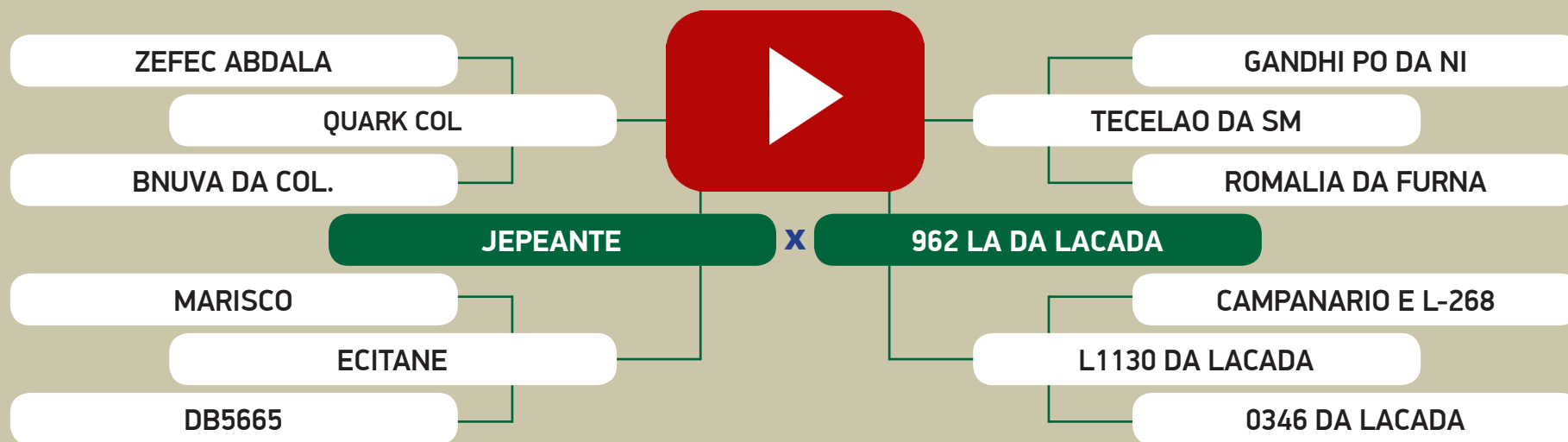

AVALIAÇÃO GENÉTICA - PMGZ

	iABCZ ₉	PD-ED ₉	PS-ED ₉	PM-EM ₉	TMD ₉	IPP ₉	STAY ₉	PE-365 ₉	AOL ₉	ACAB ₉
ÍNDICE	14.85	0.89	6.87	3.37	5.50	-17.09	39.40	0.571	0.450	1.206
DECA	1	6	3	1	1	1	1	1	4	1

153

Animal 4 de 5

QUINTUPLO

LEILÃO NELORE DA LAÇADA

DE OLHO NA FAZENDA DE 05 A 09 DE JULHO / 2021

Nelore
da Laçada

1784 PO DA LACADA

Fêmea • BETM 1784 • NELORE PO • 01/12/2016

Prenhe do TIGRE DA JANDAIA - Previsão de parto entre: 29/08/2021 e 08/10/2021

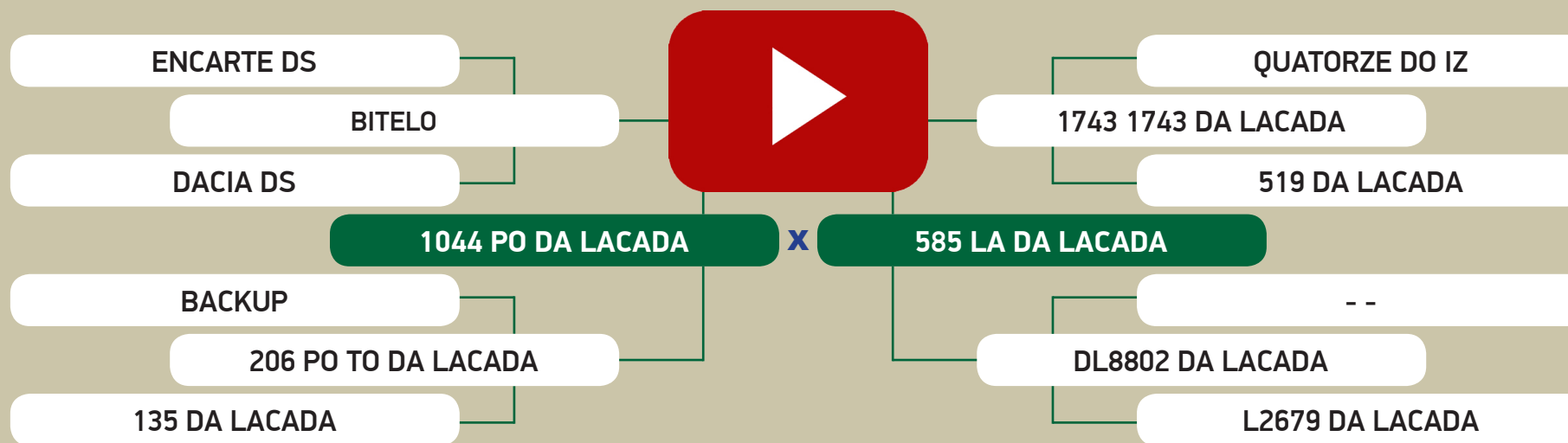

AValiação GENÉTICA - PMGZ

	iABCZ _g	PD-ED _g	PS-ED _g	PM-EM _g	TMD _g	IPP _g	STAY _g	PE-365 _g	AOL _g	ACAB _g
ÍNDICE	12.40	5.69	9.11	1.14	4.01	-8.51	35.80	0.339	0.812	0.139
DECA	1	1	2	3	2	3	1	2	3	5

153

Animal 5 de 5

QUINTUPLO

LEILÃO NELORE DA LAÇADA

DE OLHO NA FAZENDA DE 05 A 09 DE JULHO / 2021

Nelore
da Laçada

1789 PO DA LACADA

Fêmea • BETM 1789 • NELORE PO • 04/12/2016

Prenhe do 1866 PO DA LACADA - Previsão de parto entre: 06/01/2022 e 15/02/2022

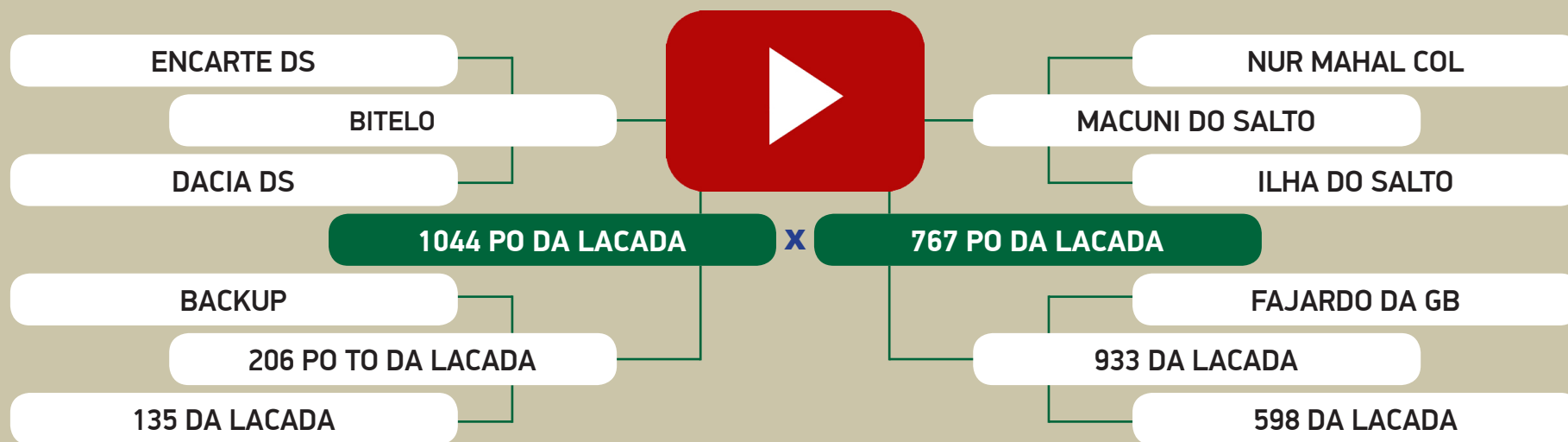

AValiação GENÉTICA - PMGZ

	iABCZ ₉	PD-ED ₉	PS-ED ₉	PM-EM ₉	TMD ₉	IPP ₉	STAY ₉	PE-365 ₉	AOL ₉	ACAB ₉
ÍNDICE	14.55	7.00	13.23	0.66	4.08	-10.14	35.33	0.558	0.805	0.432
DECA	1	1	1	4	2	2	1	1	3	3

154

Animal 1 de 5

QUINTUPLO

LEILÃO NELORE DA LAÇADA

DE OLHO NA FAZENDA DE 05 A 09 DE JULHO / 2021

Nelore
da Laçada

1289 PO DA LACADA

Fêmea • BETM 1289 • NELORE PO • 18/12/2014

Prenhe do TIGRE DA JANDAIA - Previsão de parto entre: 24/01/2022 e 05/03/2022

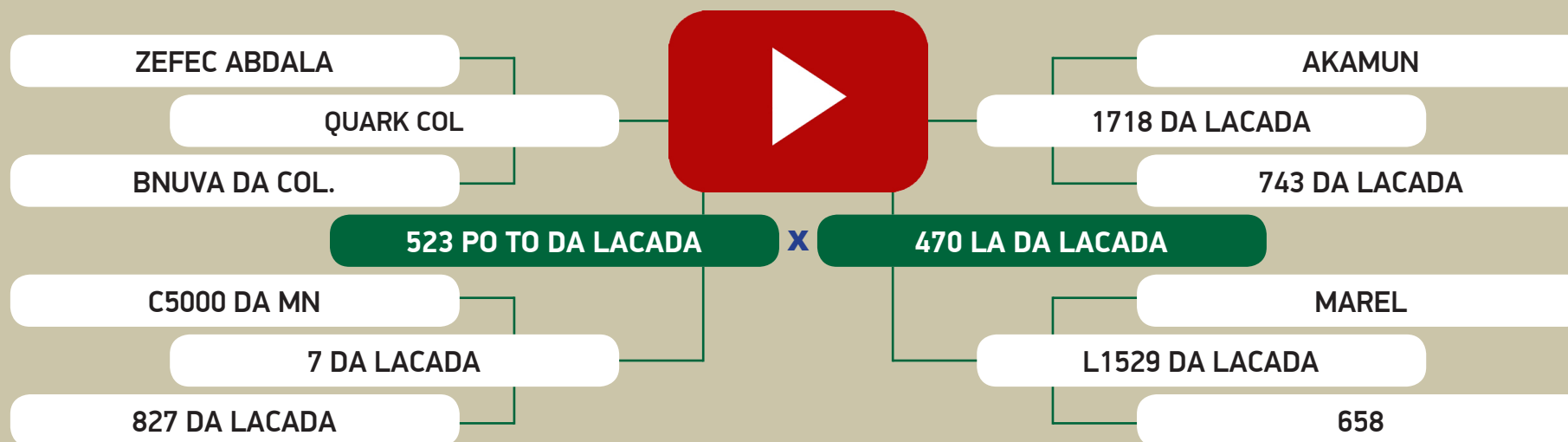

AVALIAÇÃO GENÉTICA - PMGZ

	iABCZ _g	PD-ED _g	PS-ED _g	PM-EM _g	TMD _g	IPP _g	STAY _g	PE-365 _g	AOL _g	ACAB _g
ÍNDICE	12.11	4.53	8.19	1.51	5.27	-13.48	32.78	0.808	1.169	1.681
DECA	1	2	2	2	1	2	2	1	2	1

154

Animal 2 de 5

QUINTUPLO

LEILÃO NELORE DA LAÇADA

DE OLHO NA FAZENDA DE 05 A 09 DE JULHO / 2021

Nelore
da Laçada

1506 PO DA LACADA

Fêmea • BETM 1506 • NELORE PO • 20/11/2015

Prenhe do 1158 PO DA LACADA - Previsão de parto entre: 15/12/2021 e 24/01/2022

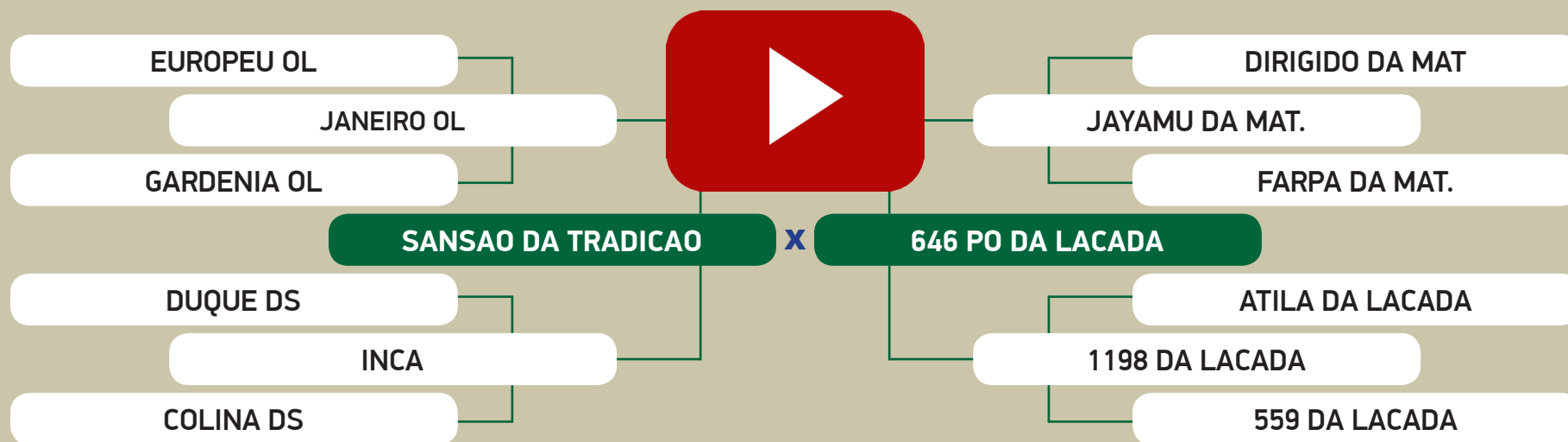

AVALIAÇÃO GENÉTICA - PMGZ

	iABCZ _g	PD-ED _g	PS-ED _g	PM-EM _g	TMD _g	IPP _g	STAY _g	PE-365 _g	AOL _g	ACAB _g
ÍNDICE	10.05	1.73	7.32	0.33	1.32	-17.37	34.69	0.418	1.302	0.438
DECA	2	5	2	5	4	1	1	2	2	3

154

Animal 3 de 5

QUINTUPLO

LEILÃO NELORE DA LAÇADA

DE OLHO NA FAZENDA DE 05 A 09 DE JULHO / 2021

Nelore
da Laçada

1628 PO DA LACADA

Fêmea • BETM 1628 • NELORE PO • 05/09/2016

Prenhe do TIGRE DA JANDAIA - Previsão de parto entre: 06/12/2021 e 15/01/2022

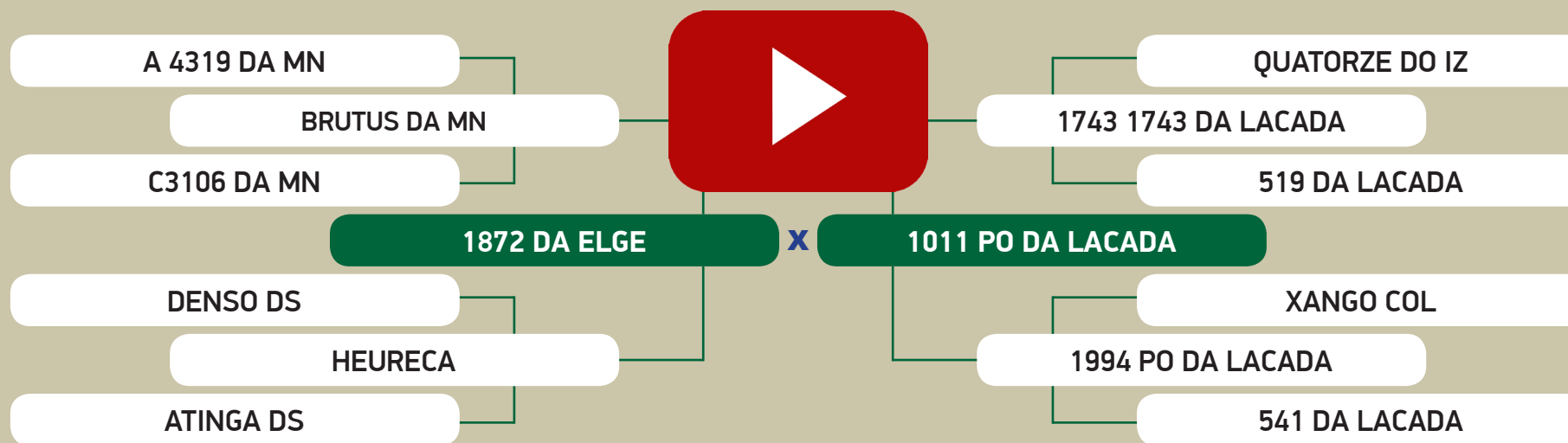

AVALIAÇÃO GENÉTICA - PMGZ

	iABCZ ₉	PD-ED ₉	PS-ED ₉	PM-EM ₉	TMD ₉	IPP ₉	STAY ₉	PE-365 ₉	AOL ₉	ACAB ₉
ÍNDICE	7.08	1.91	3.37	1.17	1.75	-10.57	33.62	-0.189	0.989	-1.905
DECA	3	4	4	3	4	2	1	8	2	10

154

Animal 4 de 5

QUINTUPLO

LEILÃO NELORE DA LAÇADA

DE OLHO NA FAZENDA DE 05 A 09 DE JULHO / 2021

Nelore
da Laçada

3874 PO DA LACADA

Fêmea • BETO 3874 • NELORE PO • 15/09/2016

Prenhe do 1158 PO DA LACADA - Previsão de parto entre: 15/12/2021 e 24/01/2022

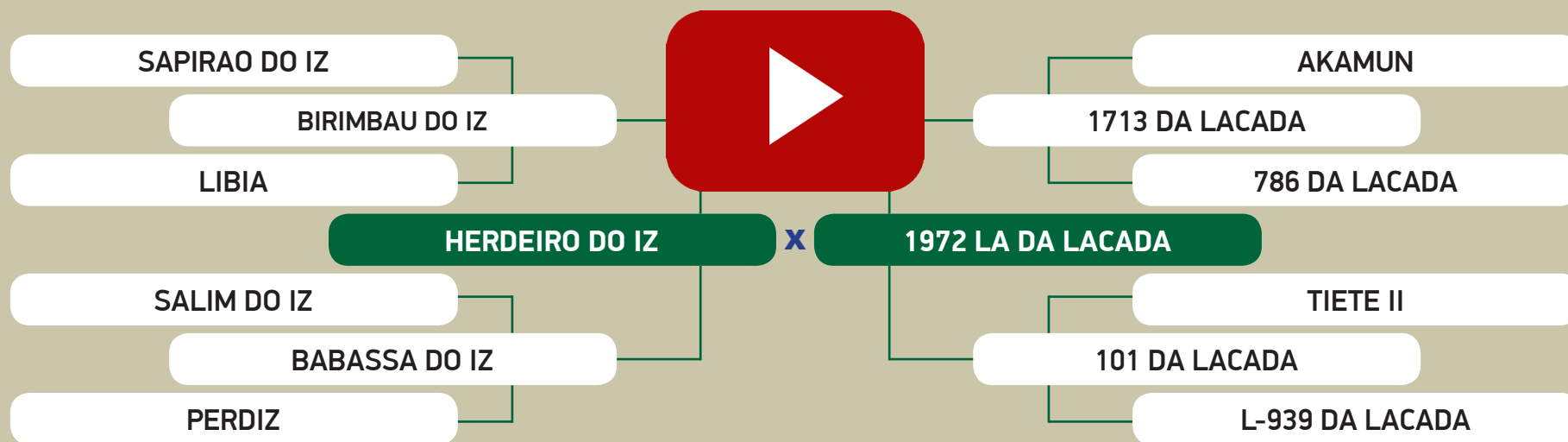

AVALIAÇÃO GENÉTICA - PMGZ

	iABCZ ₉	PD-ED ₉	PS-ED ₉	PM-EM ₉	TMD ₉	IPP ₉	STAY ₉	PE-365 ₉	AOL ₉	ACAB ₉
ÍNDICE	8.33	2.82	11.82	-1.19	-1.66	6.31	38.46	-0.003	3.282	1.005
DECA	2	3	1	9	8	8	1	6	1	1

154

Animal 5 de 5

QUINTUPLO

LEILÃO NELORE DA LAÇADA

DE OLHO NA FAZENDA DE 05 A 09 DE JULHO / 2021

Nelore
da Laçada

3880 PO DA LACADA

Fêmea • BETO 3880 • NELORE PO • 18/09/2016

Prenhe do 1158 PO DA LACADA - Previsão de parto entre: 29/08/2021 e 08/10/2021

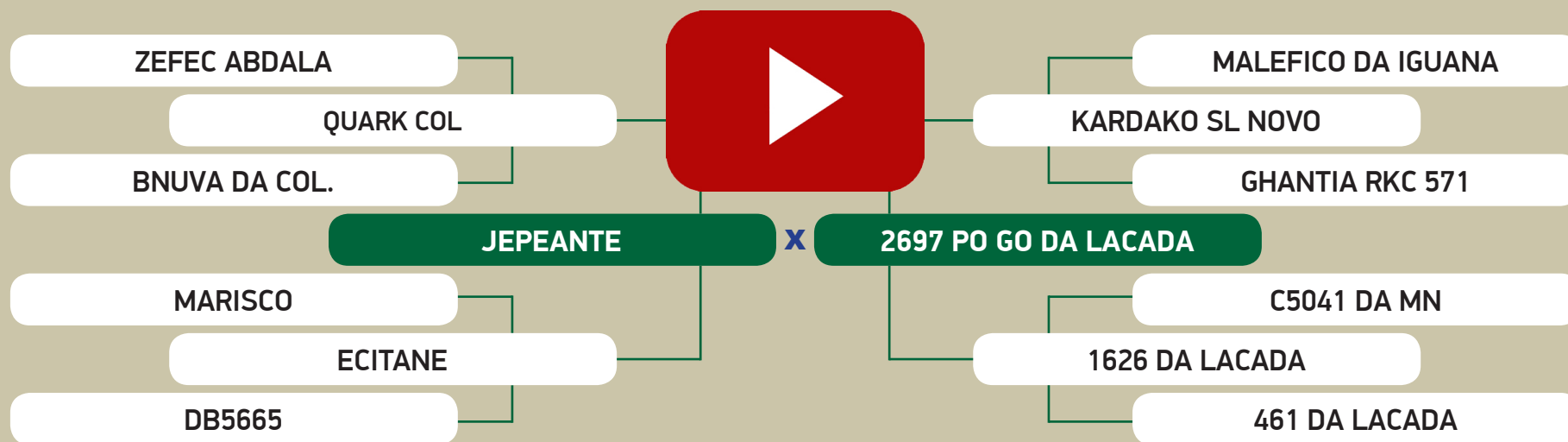

AVALIAÇÃO GENÉTICA - PMGZ

	iABCZ ₉	PD-ED ₉	PS-ED ₉	PM-EM ₉	TMD ₉	IPP ₉	STAY ₉	PE-365 ₉	AOL ₉	ACAB ₉
ÍNDICE	8.95	-1.59	1.95	1.48	0.54	-19.38	35.88	0.699	0.751	0.526
DECA	2	8	5	2	6	1	1	1	3	3

155

Animal 1 de 4

QUADRUPLO

LEILÃO NELORE DA LAÇADA

DE OLHO NA FAZENDA DE 05 A 09 DE JULHO / 2021

Nelore
da Laçada

1233 PO DA LACADA

Fêmea • BETM 1233 • NELORE PO • 14/11/2014

Prenhe do KOCHI KA - Previsão de parto entre: 06/12/2021 e 15/01/2022

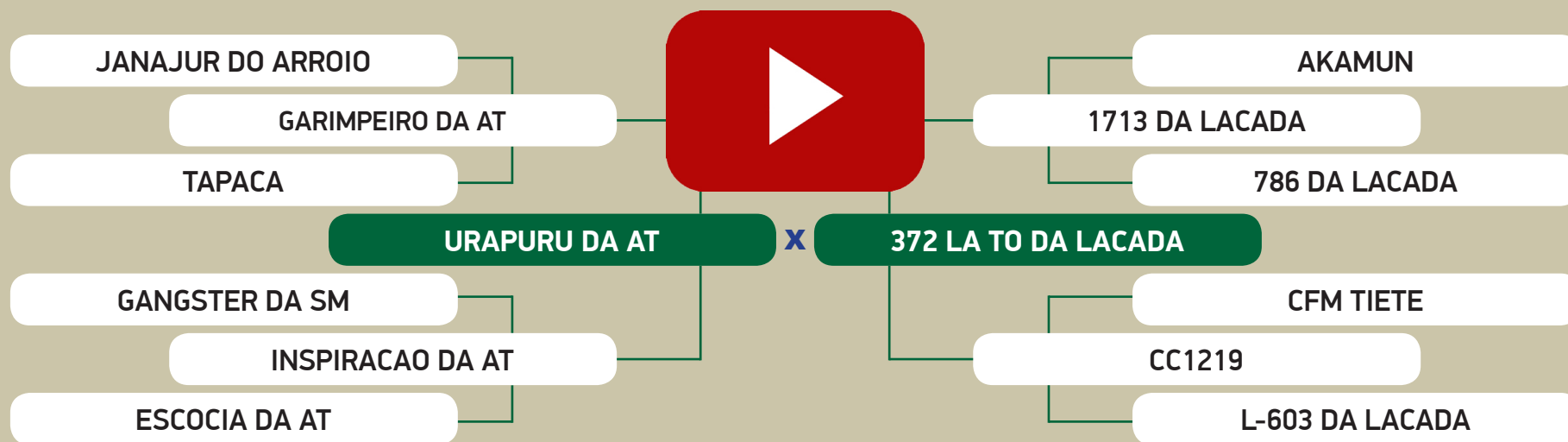

AVALIAÇÃO GENÉTICA - PMGZ

	iABCZ ₉	PD-ED ₉	PS-ED ₉	PM-EM ₉	TMD ₉	IPP ₉	STAY ₉	PE-365 ₉	AOL ₉	ACAB ₉
ÍNDICE	4.01	1.64	3.79	2.80	4.89	-1.06	29.39	-0.301	-2.097	-0.648
DECA	4	5	4	1	1	5	6	9	10	8

155

Animal 2 de 4

QUADRUPLO

LEILÃO NELORE DA LAÇADA

DE OLHO NA FAZENDA DE 05 A 09 DE JULHO / 2021

Nelore
da Laçada

1262 PO DA LACADA

Fêmea • BETM 1262 • NELORE PO • 03/12/2014

Prenhe do 2064 PO DA LACADA - Previsão de parto entre: 09/09/2021 e 19/10/2021

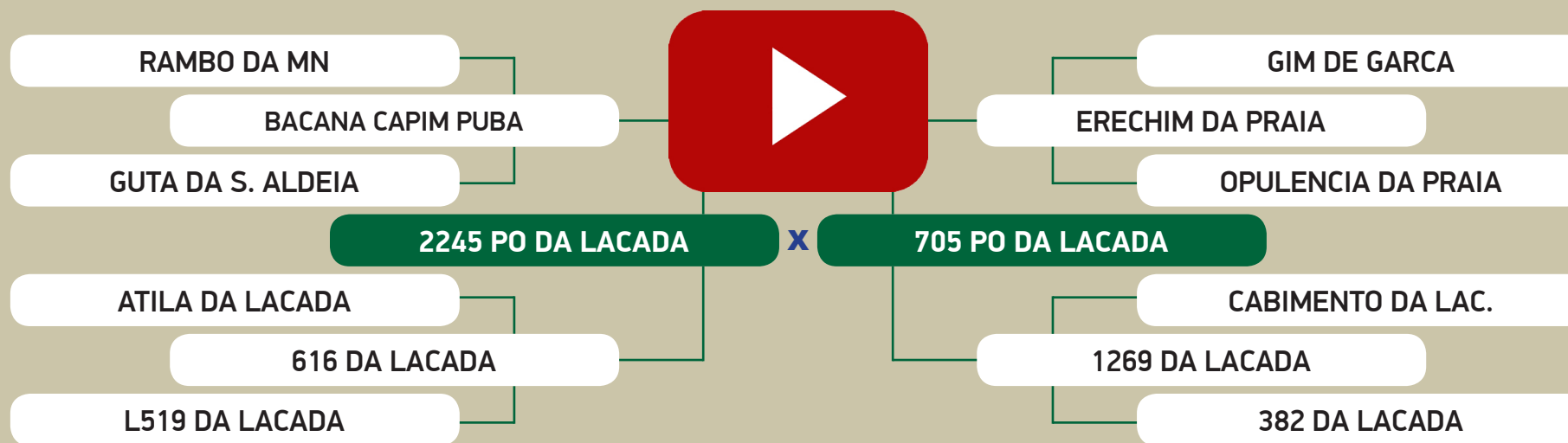

AValiação GENÉTICA - PMGZ

	iABCZ ₉	PD-ED ₉	PS-ED ₉	PM-EM ₉	TMD ₉	IPP ₉	STAY ₉	PE-365 ₉	AOL ₉	ACAB ₉
ÍNDICE	3.33	2.56	1.57	-1.66	-2.14	-15.13	28.52	0.530	0.258	0.326
DECA	4	4	6	9	9	1	7	1	5	4

155

Animal 3 de 4

QUADRUPLO

LEILÃO NELORE DA LAÇADA

DE OLHO NA FAZENDA DE 05 A 09 DE JULHO / 2021

Nelore
da Laçada

1770 PO DA LACADA

Fêmea • BETM 1770 • NELORE PO • 21/11/2016

Prenhe do TIGRE DA JANDAIA - Previsão de parto entre: 19/09/2021 e 29/10/2021

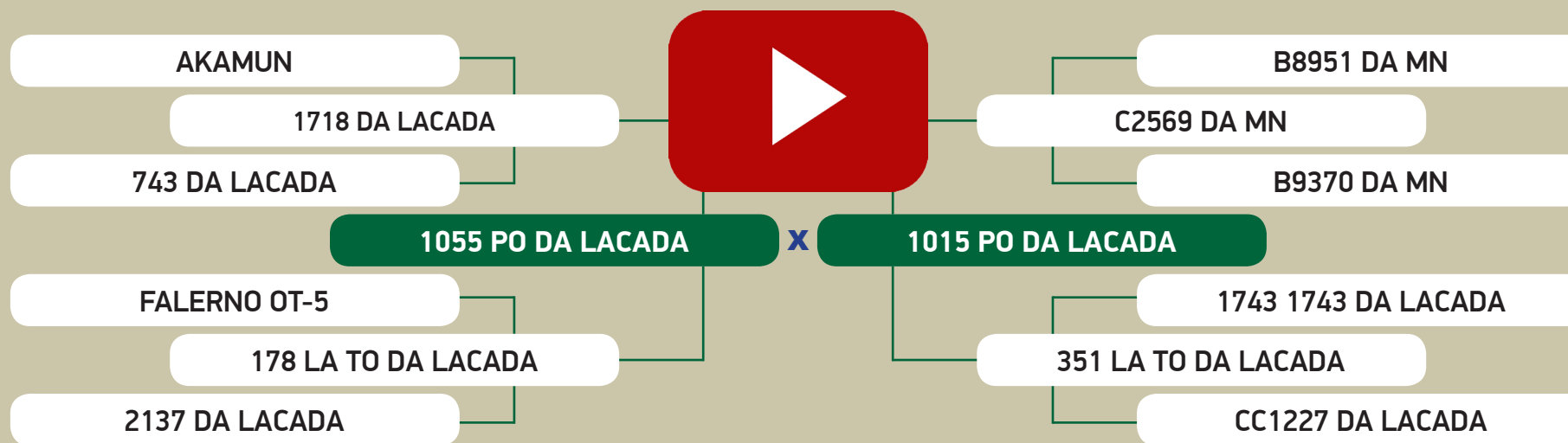

AVALIAÇÃO GENÉTICA - PMGZ

	iABCZ ₉	PD-ED ₉	PS-ED ₉	PM-EM ₉	TMD ₉	IPP ₉	STAY ₉	PE-365 ₉	AOL ₉	ACAB ₉
ÍNDICE	14.23	6.77	8.62	-0.60	2.06	-11.71	38.12	0.675	3.019	1.458
DECA	1	1	2	7	4	2	1	1	1	1

155

Animal 4 de 4

QUADRUPLO

LEILÃO NELORE DA LAÇADA

DE OLHO NA FAZENDA DE 05 A 09 DE JULHO / 2021

Nelore
da Laçada

1775 PO DA LACADA

Fêmea • BETM 1775 • NELORE PO • 24/11/2016

Prenhe do TIGRE DA JANDAIA - Previsão de parto entre: 26/12/2021 e 04/02/2022

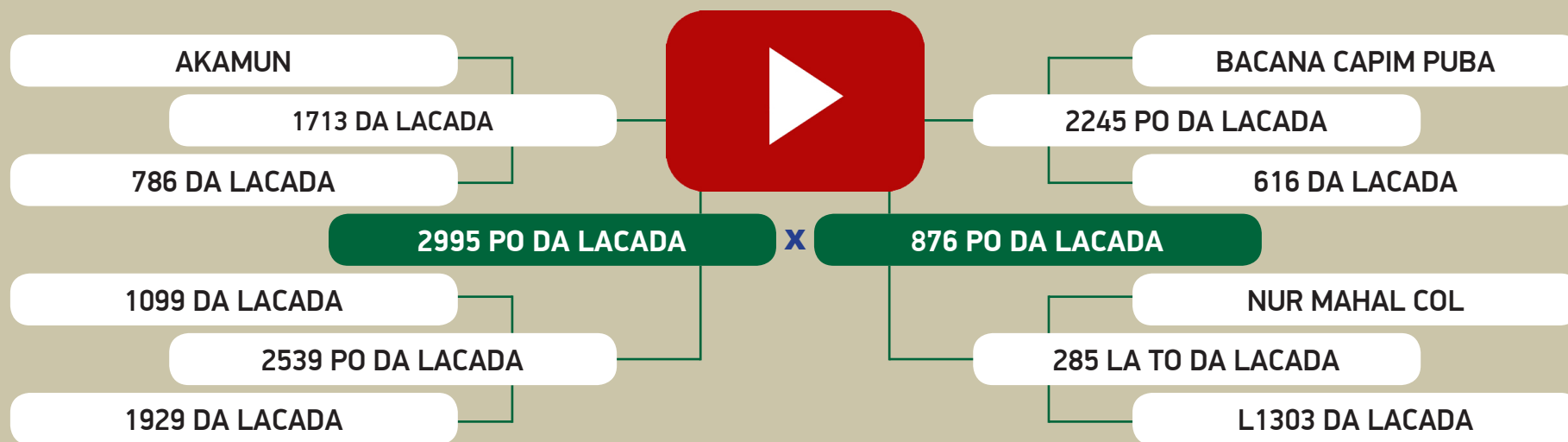

AValiação GENÉTICA - PMGZ

	iABCZ ₉	PD-ED ₉	PS-ED ₉	PM-EM ₉	TMD ₉	IPP ₉	STAY ₉	PE-365 ₉	AOL ₉	ACAB ₉
ÍNDICE	10.08	5.09	10.47	-0.06	2.79	-9.09	33.77	-0.013	1.162	1.017
DECA	2	2	1	6	3	3	1	6	2	1

156

Animal 1 de 3

TRIPLO

LEILÃO NELORE DA LAÇADA

DE OLHO NA FAZENDA DE 05 A 09 DE JULHO / 2021

Nelore
da Laçada

1027 PO DA LACADA

Fêmea • BETM 1027 • NELORE PO • 25/11/2013

Prenhe do KOCHI KA - Previsão de parto entre: 06/12/2021 e 15/01/2022

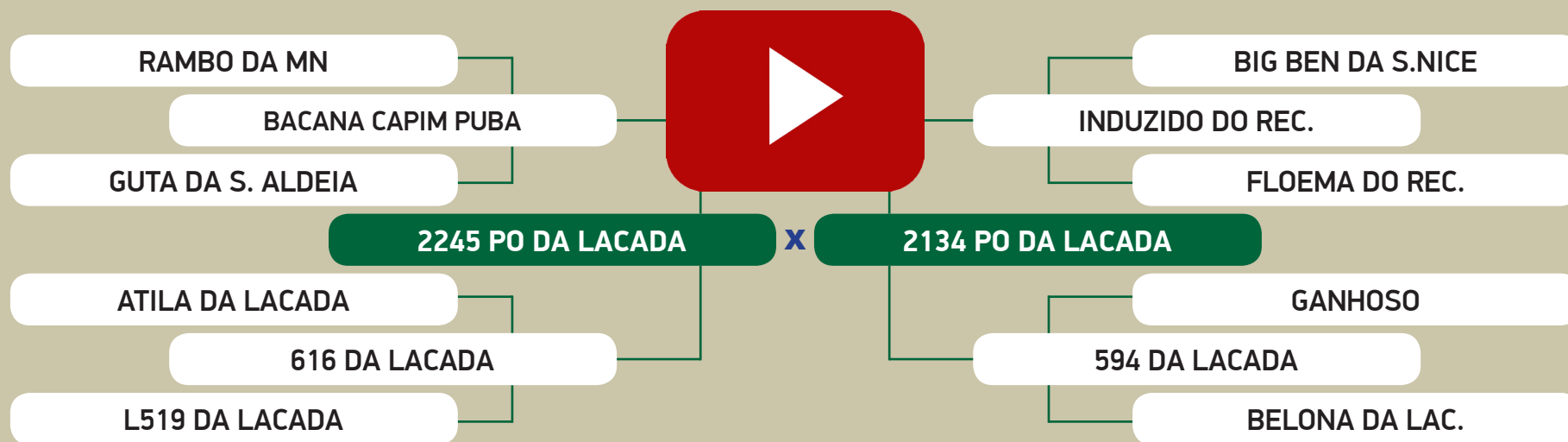

AValiação GENÉTICA - PMGZ

	iABCZ ₉	PD-ED ₉	PS-ED ₉	PM-EM ₉	TMD ₉	IPP ₉	STAY ₉	PE-365 ₉	AOL ₉	ACAB ₉
ÍNDICE	3.63	1.71	2.22	-0.84	0.68	-12.91	30.64	-0.403	1.286	0.411
DECA	4	5	5	8	5	2	4	10	2	3

156

Animal 2 de 3

TRIPLO

LEILÃO NELORE DA LAÇADA

DE OLHO NA FAZENDA DE 05 A 09 DE JULHO / 2021

Nelore
da Laçada

1592 PO DA LACADA

Fêmea • BETM 1592 • NELORE PO • 18/05/2016

Prenhe do 1158 PO DA LACADA - Previsão de parto entre: 15/12/2021 e 24/01/2021

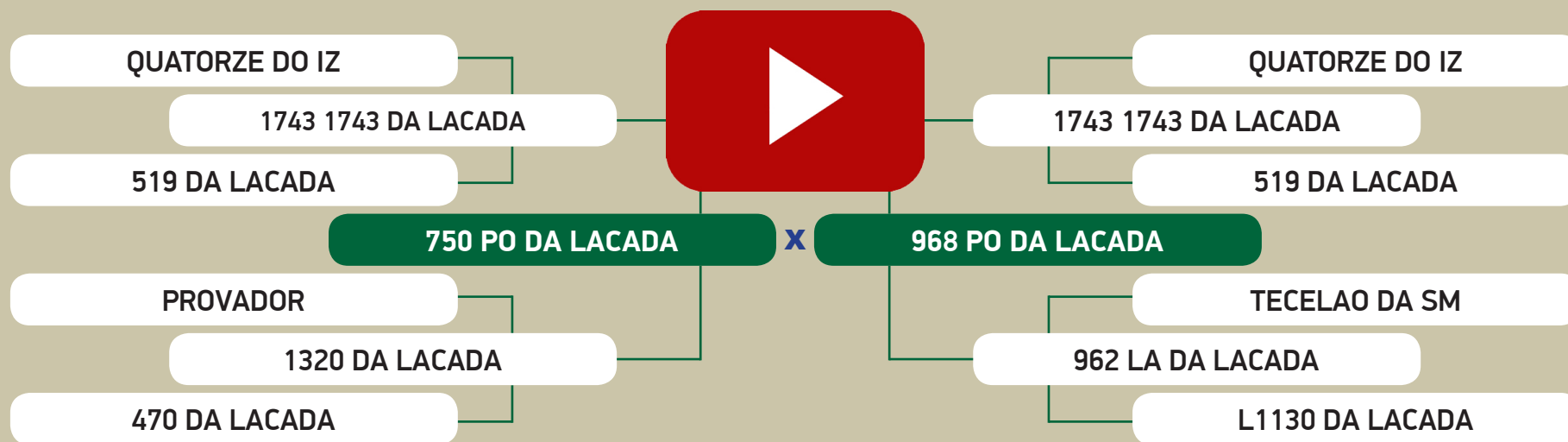

AVALIAÇÃO GENÉTICA - PMGZ

	iABCZ ₉	PD-ED ₉	PS-ED ₉	PM-EM ₉	TMD ₉	IPP ₉	STAY ₉	PE-365 ₉	AOL ₉	ACAB ₉
ÍNDICE	11.03	4.15	10.43	0.31	2.60	-11.68	34.60	0.162	-0.593	0.106
DECA	1	2	1	5	3	2	1	4	8	5

156

Animal 3 de 3

TRIPLO

LEILÃO NELORE DA LAÇADA

DE OLHO NA FAZENDA DE 05 A 09 DE JULHO / 2021

Nelore
da Laçada

1616 PO DA LACADA

Fêmea • BETM 1616 • NELORE PO • 02/09/2016

Prenhe do 1448 PO DA LACADA - Previsão de parto entre: 25/01/2022 e 06/03/2022

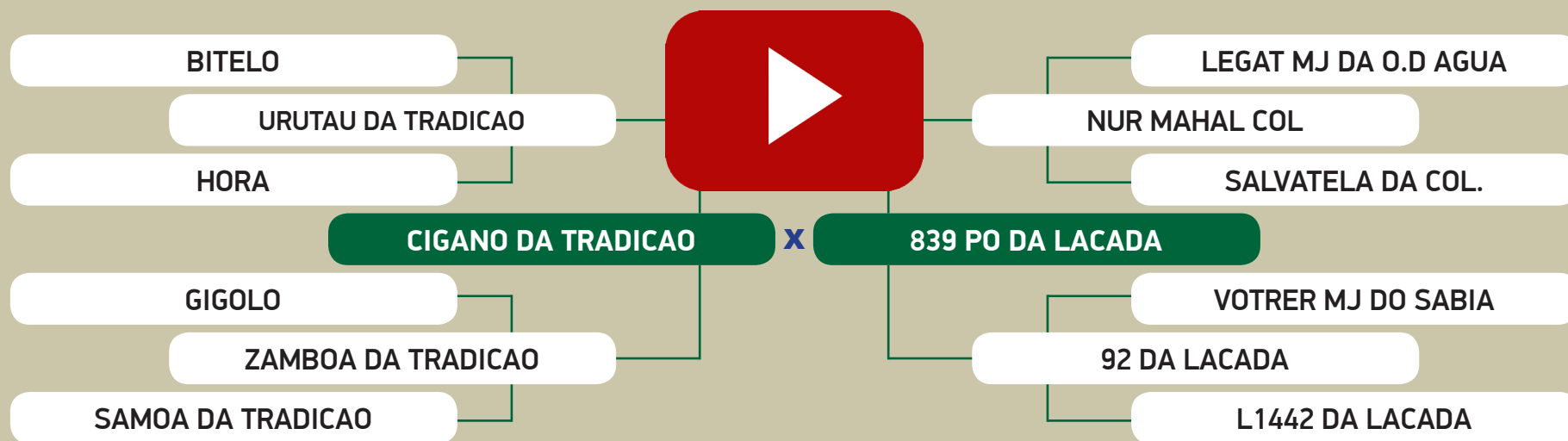

AVALIAÇÃO GENÉTICA - PMGZ

	iABCZ ₉	PD-ED ₉	PS-ED ₉	PM-EM ₉	TMD ₉	IPP ₉	STAY ₉	PE-365 ₉	AOL ₉	ACAB ₉
ÍNDICE	10.40	5.38	10.94	1.45	4.76	-3.53	32.88	0.259	1.255	0.587
DECA	1	1	1	2	1	4	2	3	2	3

157

Animal 1 de 2

DUPLO

LEILÃO NELORE DA LAÇADA

DE OLHO NA FAZENDA DE 05 A 09 DE JULHO / 2021

Nelore
da Laçada

1210 PO DA LACADA

Fêmea • BETM 1210 • NELORE PO • 06/11/2014

Prenhe do KOCHI KA - Previsão de parto entre: 06/12/2021 e 15/01/2022

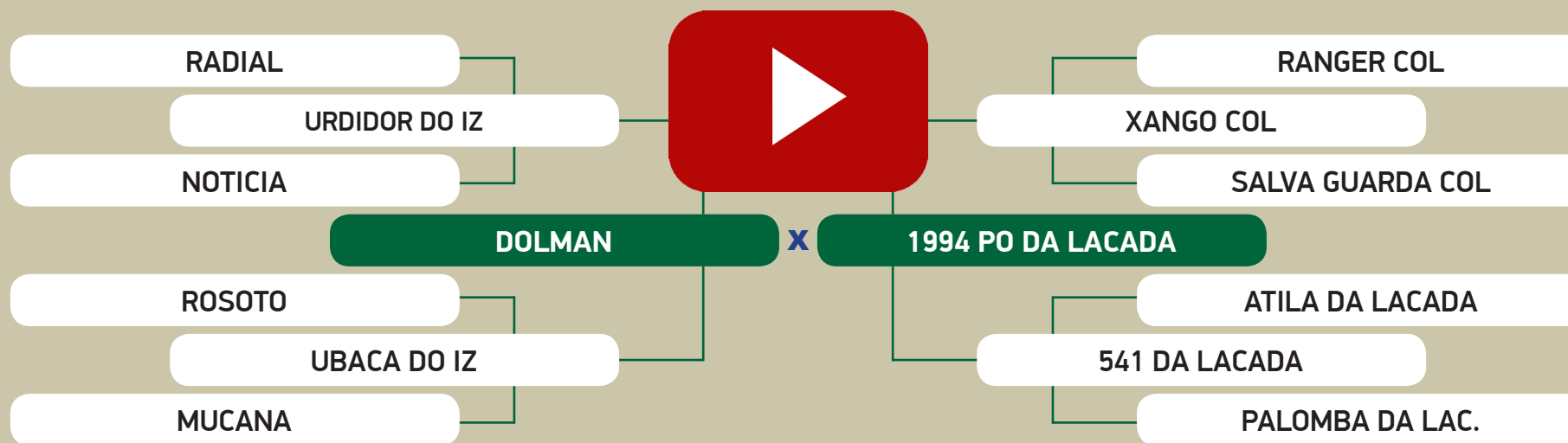

AVALIAÇÃO GENÉTICA - PMGZ

	iABCZ ₉	PD-ED ₉	PS-ED ₉	PM-EM ₉	TMD ₉	IPP ₉	STAY ₉	PE-365 ₉	AOL ₉	ACAB ₉
ÍNDICE	19.99	10.78	15.19	0.67	6.50	-8.29	40.18	0.422	3.107	0.309
DECA	1	1	1	4	1	3	1	2	1	4

157

Animal 2 de 2

DUPLO

LEILÃO NELORE DA LAÇADA

DE OLHO NA FAZENDA DE 05 A 09 DE JULHO / 2021

Nelore
da Laçada

1422 PO DA LACADA

Fêmea • BETM 1422 • NELORE PO • 24/09/2015

Prenhe do REM DULLDOG - Previsão de parto entre: 30/10/2021 e 09/12/2021

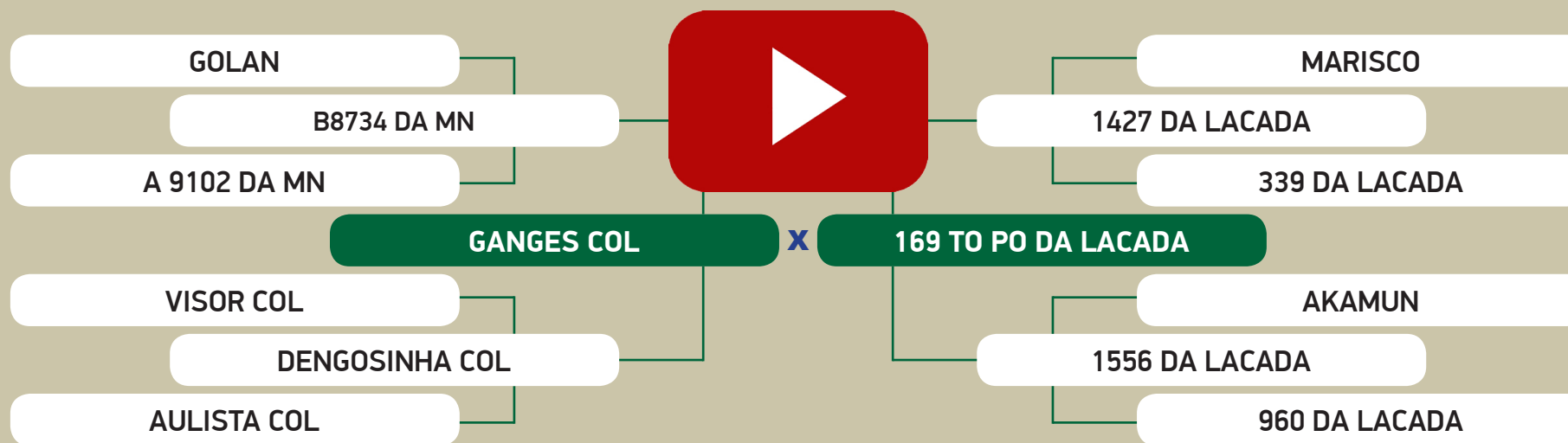

AVALIAÇÃO GENÉTICA - PMGZ

	iABCZ _g	PD-ED _g	PS-ED _g	PM-EM _g	TMD _g	IPP _g	STAY _g	PE-365 _g	AOL _g	ACAB _g
ÍNDICE	8.27	4.31	2.39	-0.11	1.97	-1.99	35.91	0.594	0.374	-1.275
DECA	2	2	5	6	4	5	1	1	4	10

158

Animal 1 de 3

TRIPLO

LEILÃO NELORE DA LAÇADA

DE OLHO NA FAZENDA DE 05 A 09 DE JULHO / 2021

Nelore
da Laçada

3915 PO DA LACADA

Fêmea • BETO 3915 • NELORE PO • 01/10/2016

Prenhe do KOCHI KA - Previsão de parto entre: 30/10/2021 e 09/12/2021

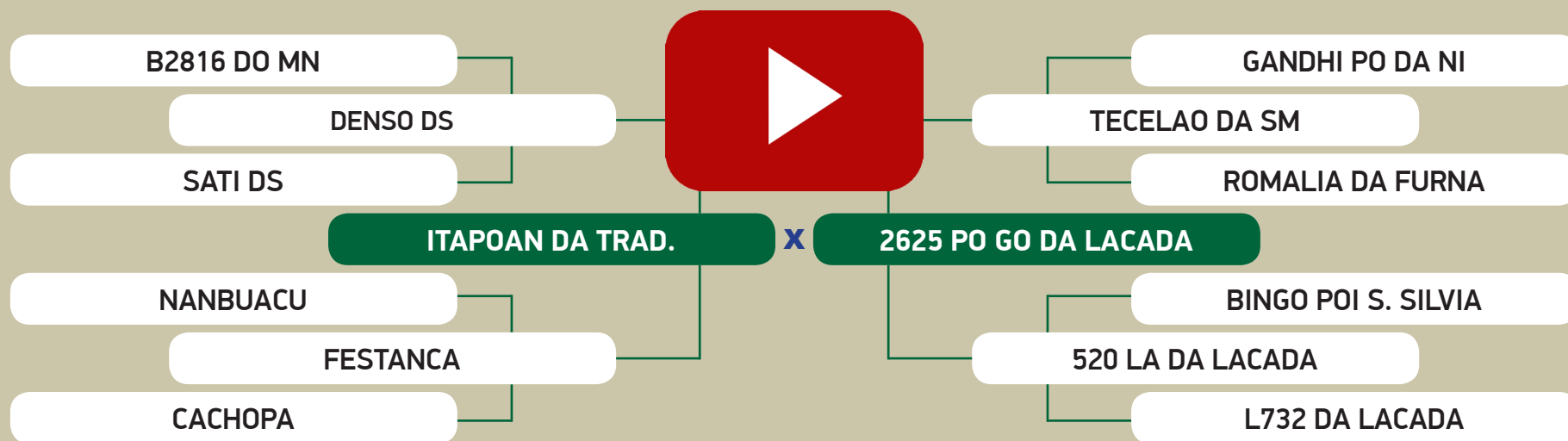

AVALIAÇÃO GENÉTICA - PMGZ

	iABCZ _g	PD-ED _g	PS-ED _g	PM-EM _g	TMD _g	IPP _g	STAY _g	PE-365 _g	AOL _g	ACAB _g
ÍNDICE	2.43	-1.11	5.17	-0.01	0.02	4.00	32.39	0.127	-0.600	0.394
DECA	5	8	3	6	6	7	2	4	8	3

158

Animal 2 de 3

TRIPLO

LEILÃO NELORE DA LAÇADA

DE OLHO NA FAZENDA DE 05 A 09 DE JULHO / 2021

Nelore
da Laçada

3943 PO DA LACADA

Fêmea • BETO 3943 • NELORE PO • 12/10/2016

Prenhe do TIGRE DA JANDAIA - Previsão de parto entre: 26/12/2021 e 04/02/2022

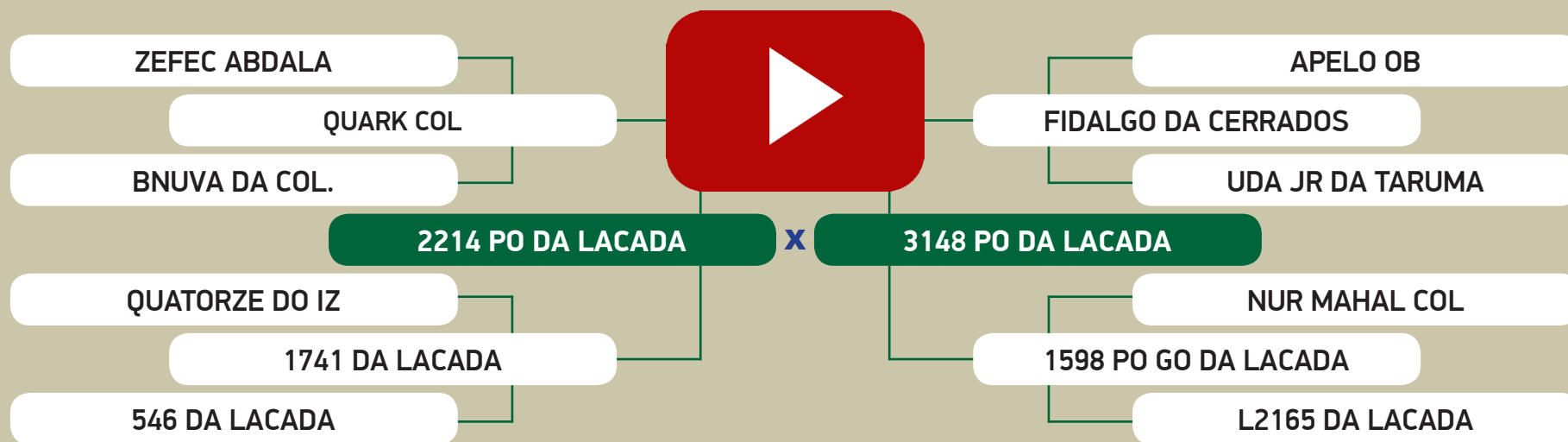

AVALIAÇÃO GENÉTICA - PMGZ

	iABCZ ₉	PD-ED ₉	PS-ED ₉	PM-EM ₉	TMD ₉	IPP ₉	STAY ₉	PE-365 ₉	AOL ₉	ACAB ₉
ÍNDICE	15.48	10.67	13.21	3.68	9.65	-7.92	30.13	0.591	1.220	-1.652
DECA	1	1	1	1	1	3	5	1	2	10

158

Animal 3 de 3

TRIPLO

LEILÃO NELORE DA LAÇADA

DE OLHO NA FAZENDA DE 05 A 09 DE JULHO / 2021

Nelore
da Laçada

4100 PO DA LACADA

Fêmea • BETO 4100 • NELORE PO • 18/12/2016

Prenhe do KOCHI KA - Previsão de parto entre: 26/12/2021 e 04/02/2022

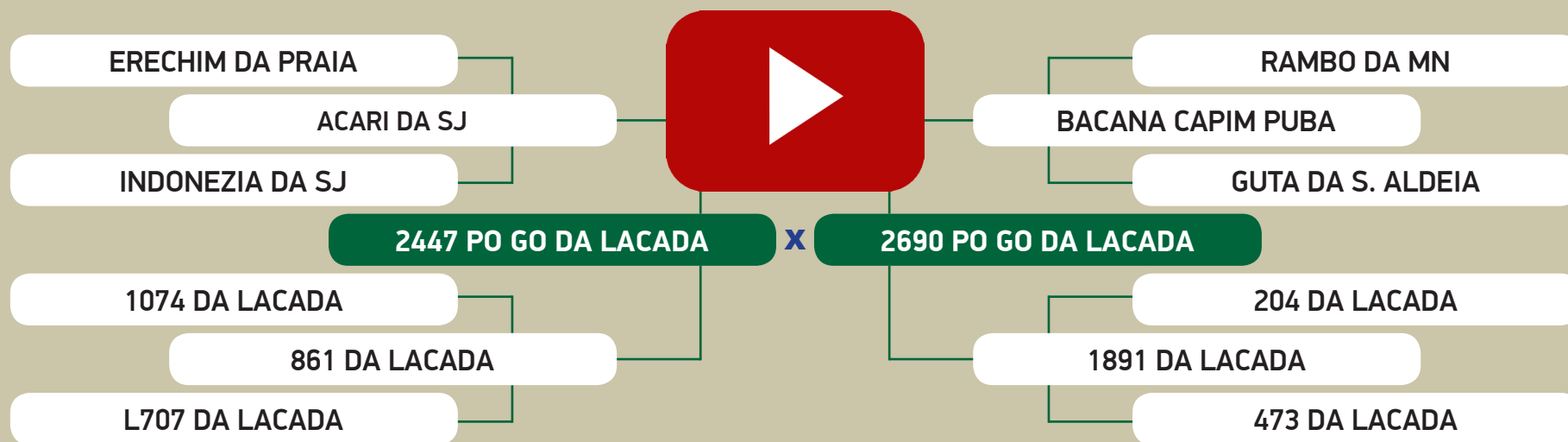

AVALIAÇÃO GENÉTICA - PMGZ

	iABC ₉	PD-ED ₉	PS-ED ₉	PM-EM ₉	TMD ₉	IPP ₉	STAY ₉	PE-365 ₉	AOL ₉	ACAB ₉
ÍNDICE	6.41	3.77	11.51	1.14	3.83	-4.47	27.01	0.229	-0.772	-0.257
DECA	3	3	1	3	2	4	8	3	9	7

159

Animal 1 de 5

QUINTUPLO

LEILÃO NELORE DA LAÇADA

DE OLHO NA FAZENDA DE 05 A 09 DE JULHO / 2021

Nelore
da Laçada

1078 PO DA LACADA

Fêmea • BETM 1078 • NELORE PO • 10/01/2014

Prenhe do MUTRECO FVC - Previsão de parto entre: 18/09/2021 e 28/10/2021

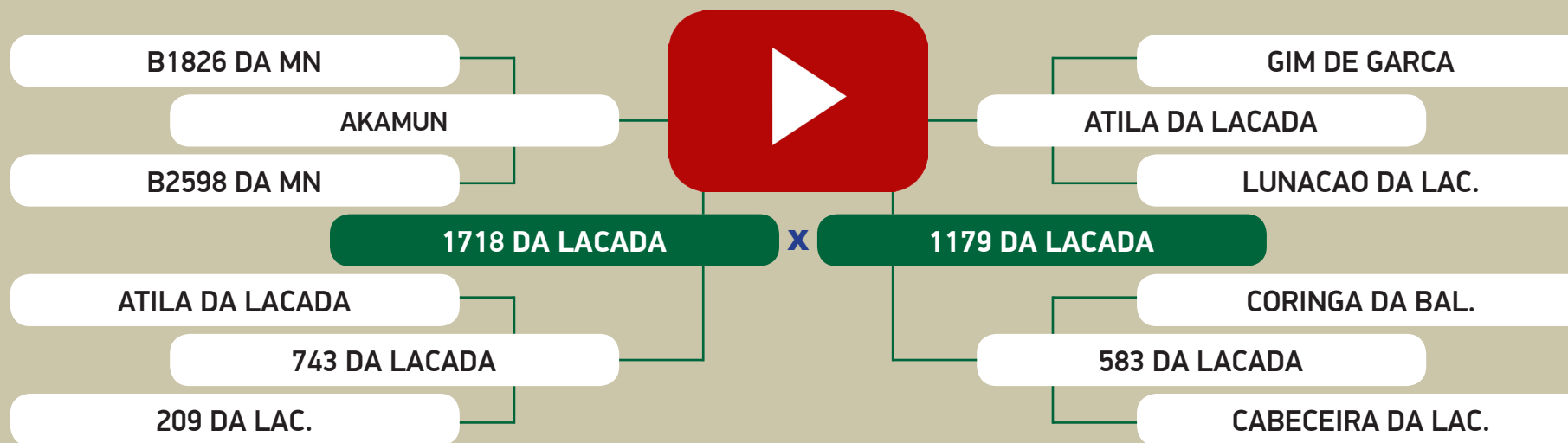

AVALIAÇÃO GENÉTICA - PMGZ

	iABCZ ₉	PD-ED ₉	PS-ED ₉	PM-EM ₉	TMD ₉	IPP ₉	STAY ₉	PE-365 ₉	AOL ₉	ACAB ₉
ÍNDICE	2.27	-1.40	-0.31	1.37	1.79	-10.00	29.18	0.332	-1.893	-0.910
DECA	5	8	7	2	4	2	6	2	10	9

159

Animal 2 de 5

QUINTUPLO

LEILÃO NELORE DA LAÇADA

DE OLHO NA FAZENDA DE 05 A 09 DE JULHO / 2021

Nelore
da Laçada

1079 PO DA LACADA

Fêmea • BETM 1079 • NELORE PO • 12/01/2014

Prenhe do TIGRE DA JANDAIA - Previsão de parto entre: 06/12/2021 e 15/01/2022

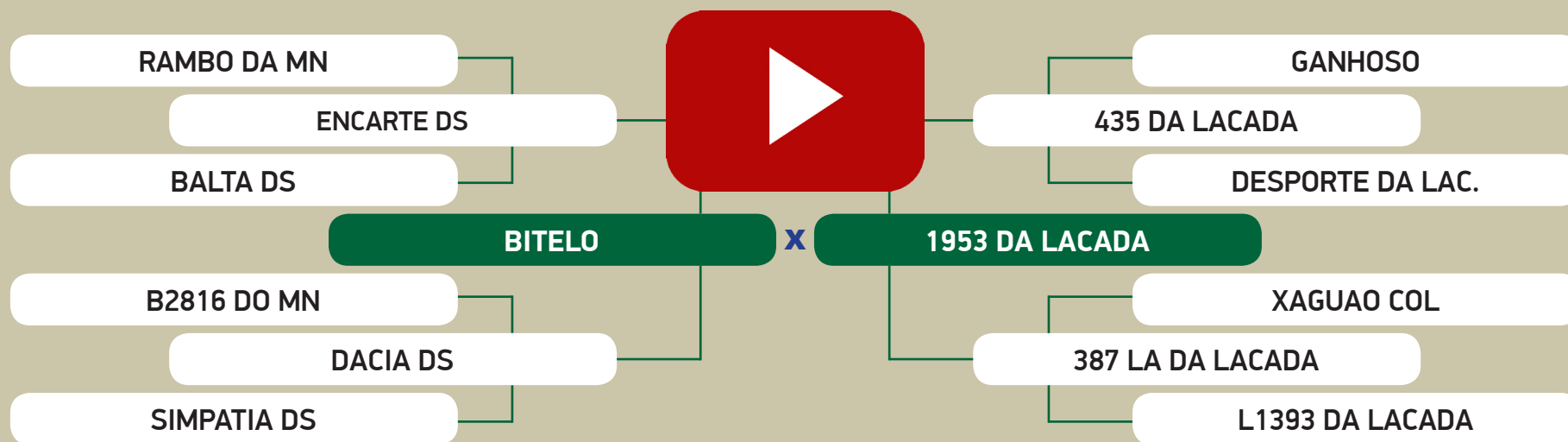

AVALIAÇÃO GENÉTICA - PMGZ

	iABCZ ₉	PD-ED ₉	PS-ED ₉	PM-EM ₉	TMD ₉	IPP ₉	STAY ₉	PE-365 ₉	AOL ₉	ACAB ₉
ÍNDICE	11.17	3.26	6.70	2.76	4.36	-7.40	35.79	0.268	-0.071	-1.096
DECA	1	3	3	1	1	3	1	3	6	10

159

Animal 3 de 5

QUINTUPLO

LEILÃO NELORE DA LAÇADA

DE OLHO NA FAZENDA DE 05 A 09 DE JULHO / 2021

Nelore
da Laçada

1139 PO DA LACADA

Fêmea • BETM 1139 • NELORE PO • 16/09/2014

Prenhe do REM DULLDOG - Previsão de parto entre: 30/10/2021 e 09/12/2021

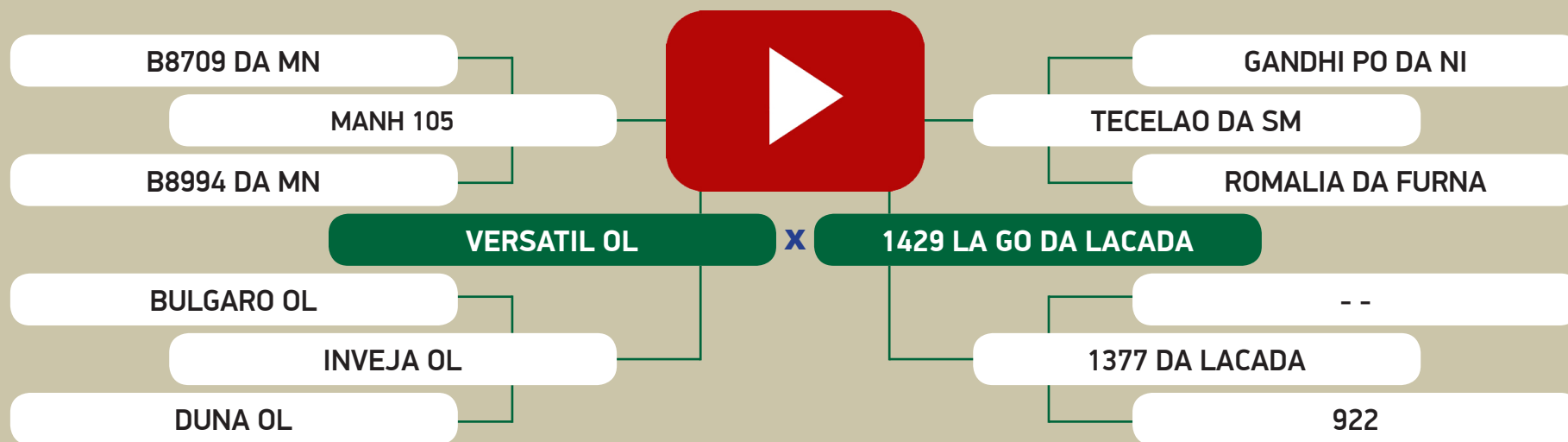

AVALIAÇÃO GENÉTICA - PMGZ

	iABCZ ₉	PD-ED ₉	PS-ED ₉	PM-EM ₉	TMD ₉	IPP ₉	STAY ₉	PE-365 ₉	AOL ₉	ACAB ₉
ÍNDICE	9.14	6.41	5.71	0.07	2.92	-1.71	32.23	0.915	-1.152	0.359
DECA	2	1	3	6	3	5	2	1	10	4

159

Animal 4 de 5

QUINTUPLO

LEILÃO NELORE DA LAÇADA

DE OLHO NA FAZENDA DE 05 A 09 DE JULHO / 2021

Nelore
da Laçada

1309 PO DA LACADA

Fêmea • BETM 1309 • NELORE PO • 31/12/2014

Prenhe do TIGRE DA JANDAIA - Previsão de parto entre: 06/12/2021 e 15/01/2022

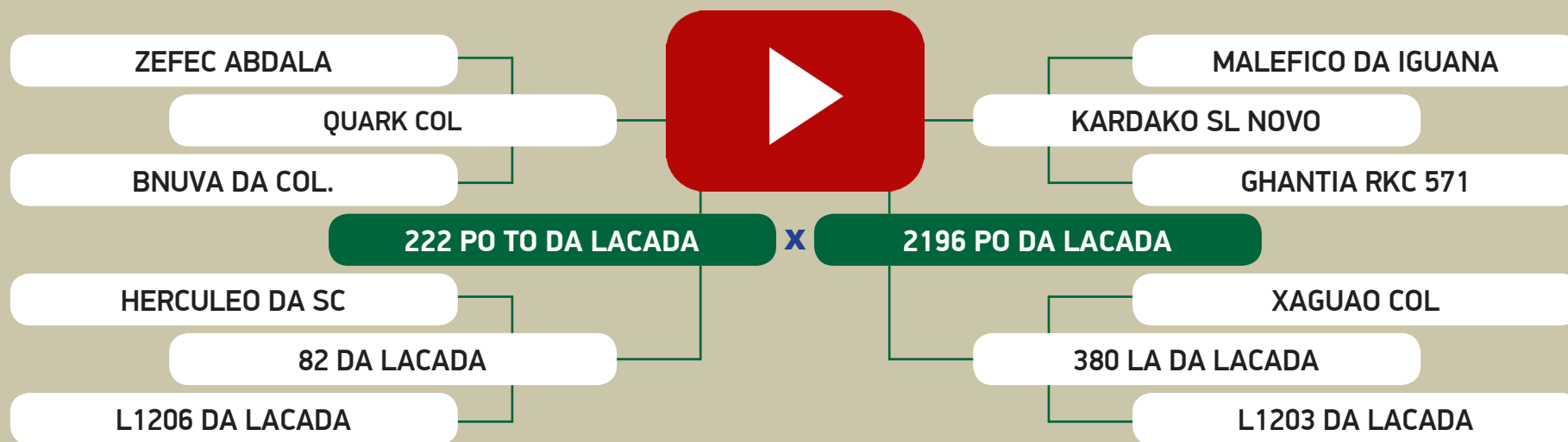

AVALIAÇÃO GENÉTICA - PMGZ

	iABCZ ₉	PD-ED ₉	PS-ED ₉	PM-EM ₉	TMD ₉	IPP ₉	STAY ₉	PE-365 ₉	AOL ₉	ACAB ₉
ÍNDICE	6.04	3.34	9.31	-2.55	-1.72	1.98	35.62	0.017	0.838	0.590
DECA	3	3	2	10	8	7	1	6	3	3

159

Animal 5 de 5

QUINTUPLO

LEILÃO NELORE DA LAÇADA

DE OLHO NA FAZENDA DE 05 A 09 DE JULHO / 2021

Nelore
da Laçada

1601 PO DA LACADA

Fêmea • BETM 1601 • NELORE PO • 28/08/2016

Prenhe do 1158 PO DA LACADA - Previsão de parto entre: 14/02/2022 e 26/03/2022

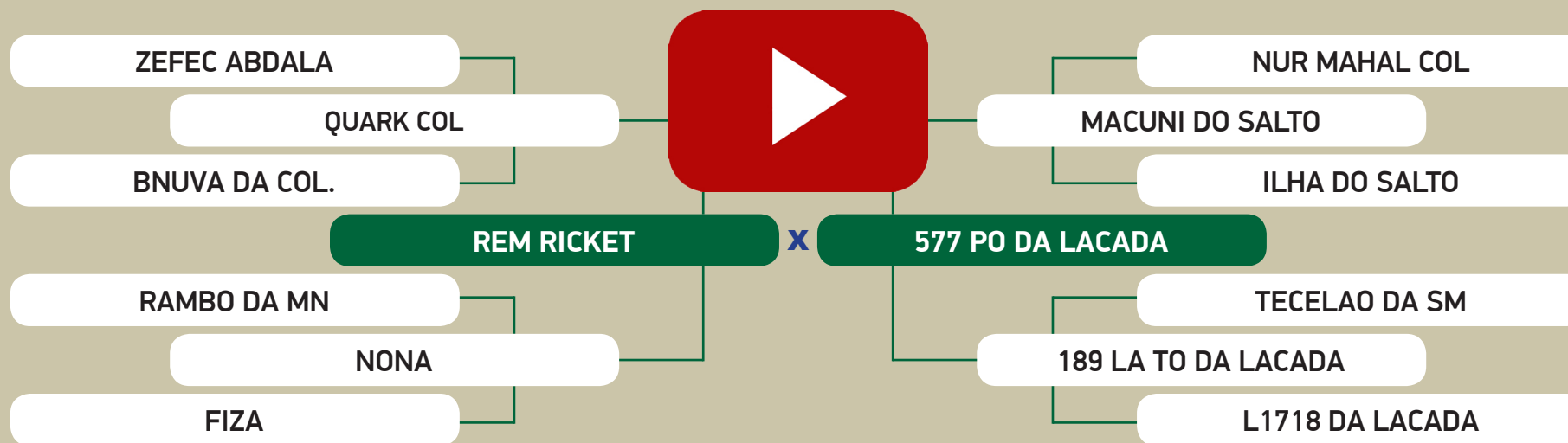

AVALIAÇÃO GENÉTICA - PMGZ

	iABCZ ₉	PD-ED ₉	PS-ED ₉	PM-EM ₉	TMD ₉	IPP ₉	STAY ₉	PE-365 ₉	AOL ₉	ACAB ₉
ÍNDICE	16.76	6.15	11.69	0.32	3.98	-14.43	38.41	1.046	1.361	1.866
DECA	1	1	1	5	2	1	1	1	1	1

160

Animal 1 de 3

TRIPLO

LEILÃO NELORE DA LAÇADA

DE OLHO NA FAZENDA DE 05 A 09 DE JULHO / 2021

Nelore
da Laçada

454 PO TO DA LACADA

Fêmea • BETM 454 • NELORE PO • 27/10/2010

Prenhe do 1867 PO DA LACADA - Previsão de parto entre: 30/09/2021 e 09/11/2021

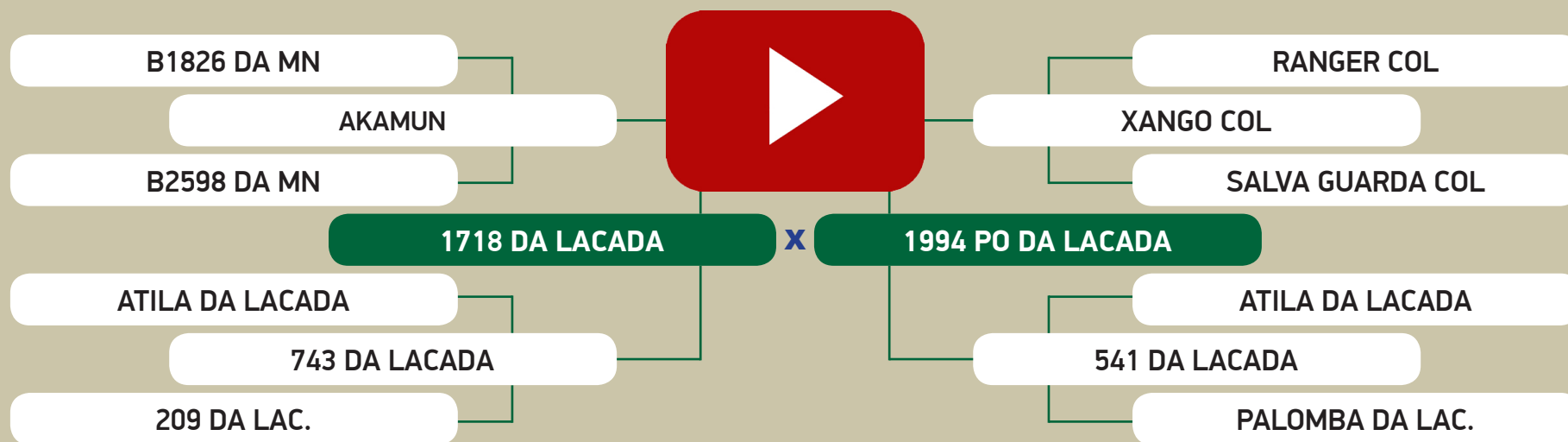

AValiação GENÉTICA - PMGZ

	iABCZ ₉	PD-ED ₉	PS-ED ₉	PM-EM ₉	TMD ₉	IPP ₉	STAY ₉	PE-365 ₉	AOL ₉	ACAB ₉
ÍNDICE	10.75	9.93	8.99	-0.33	4.51	-0.48	33.46	0.148	1.222	-0.357
DECA	1	1	2	7	1	6	2	4	2	7

160

Animal 2 de 3

TRIPLO

LEILÃO NELORE DA LAÇADA

DE OLHO NA FAZENDA DE 05 A 09 DE JULHO / 2021

Nelore
da Laçada

582 PO DA LACADA

Fêmea • BETM 582 • NELORE PO • 16/09/2011

Prenhe do 1867 PO DA LACADA - Previsão de parto entre: 30/09/2021 e 09/11/2021

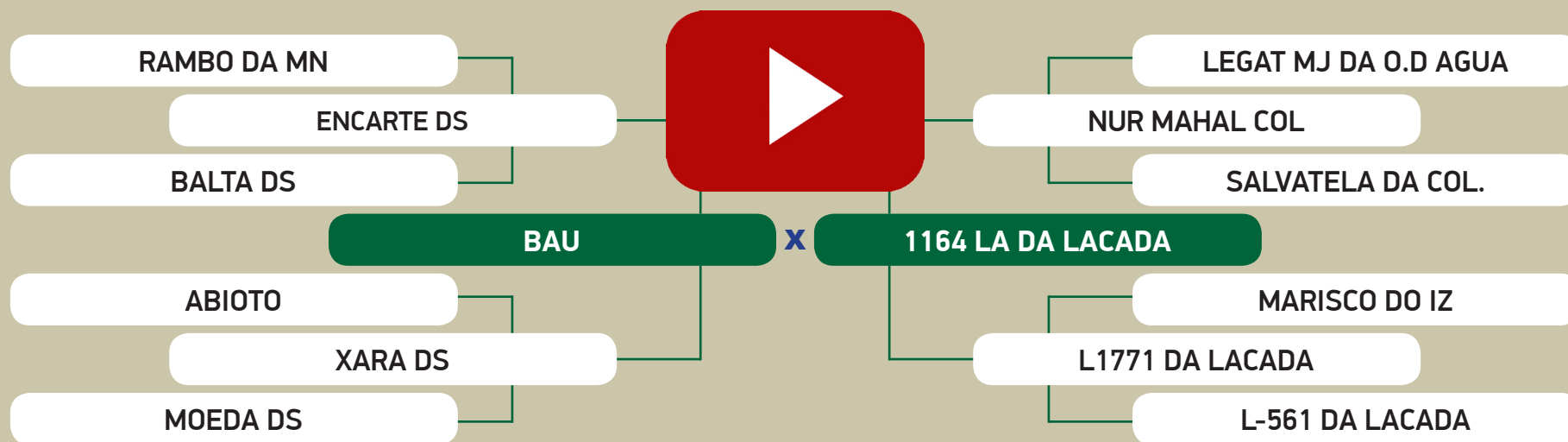

AVALIAÇÃO GENÉTICA - PMGZ

	iABCZ _g	PD-ED _g	PS-ED _g	PM-EM _g	TMD _g	IPP _g	STAY _g	PE-365 _g	AOL _g	ACAB _g
ÍNDICE	16.11	4.60	12.35	-0.55	1.21	-20.31	39.51	0.611	-1.285	0.327
DECA	1	2	1	7	5	1	1	1	10	4

160

Animal 3 de 3

TRIPLO

LEILÃO NELORE DA LAÇADA

DE OLHO NA FAZENDA DE 05 A 09 DE JULHO / 2021

Nelore
da Laçada

876 PO DA LACADA

Fêmea • BETM 876 • NELORE PO • 13/12/2012

Prenhe do 1643 PO DA LACADA - Previsão de parto entre: 09/09/2021 e 19/10/2021

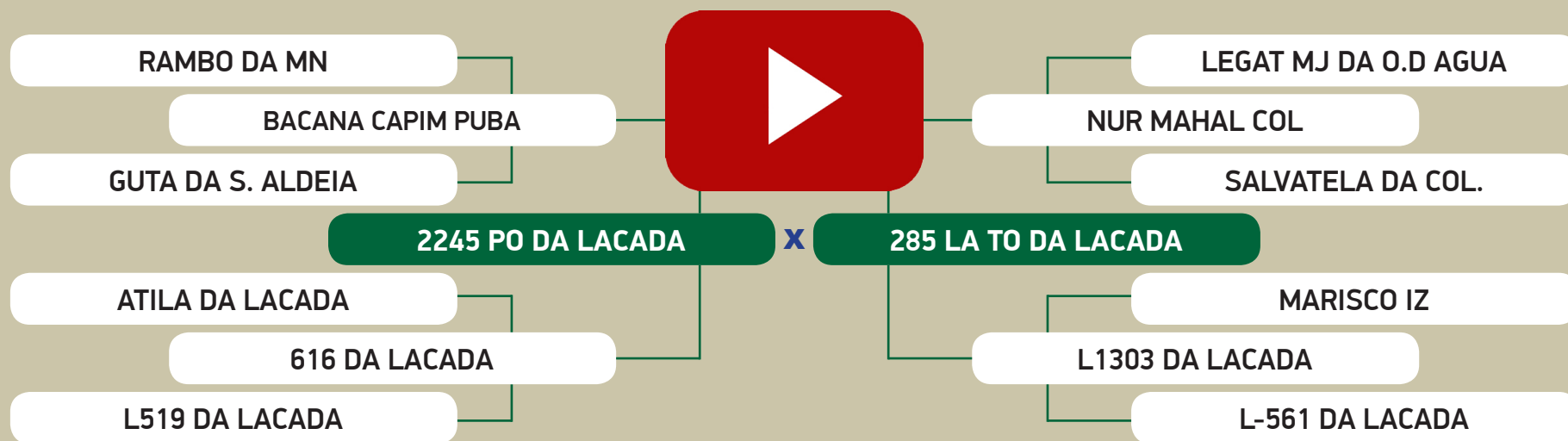

AVALIAÇÃO GENÉTICA - PMGZ

	iABCZ _g	PD-ED _g	PS-ED _g	PM-EM _g	TMD _g	IPP _g	STAY _g	PE-365 _g	AOL _g	ACAB _g
ÍNDICE	7.27	4.57	4.40	-0.69	2.33	-6.18	34.29	-0.015	0.160	1.093
DECA	3	2	4	8	3	3	1	6	5	1

161

Animal 1 de 1

INDIVIDUAL

LEILÃO NELORE DA LAÇADA

DE OLHO NA FAZENDA DE 05 A 09 DE JULHO / 2021



631 PO DA LACADA

Fêmea • BETM 631 • NELORE PO • 21/10/2011

Prenhe do TIGRE DA JANDAIA - Previsão de parto entre: 26/12/2021 e 04/02/2022

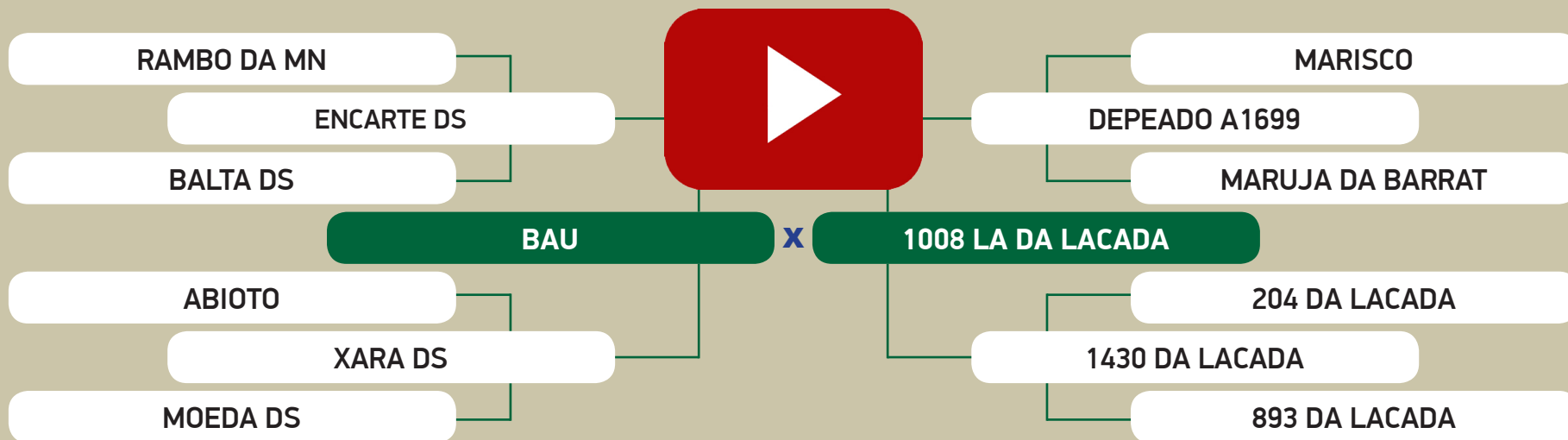

AVALIAÇÃO GENÉTICA - PMGZ

	iABCZ ₉	PD-ED ₉	PS-ED ₉	PM-EM ₉	TMD ₉	IPP ₉	STAY ₉	PE-365 ₉	AOL ₉	ACAB ₉
ÍNDICE	8.58	4.92	10.93	1.09	2.42	11.01	34.92	0.171	-1.914	0.002
DECA	2	2	1	3	3	9	1	4	10	5

162

Animal 1 de 4

QUADRUPLO

LEILÃO NELORE DA LAÇADA

DE OLHO NA FAZENDA DE 05 A 09 DE JULHO / 2021

Nelore
da Laçada

587 PO DA LACADA

Fêmea • BETM 587 • NELORE PO • 19/09/2011

Prenhe do ADDITIVUS DA LACADA - Previsão de parto entre: 24/01/2022 e 05/03/2022

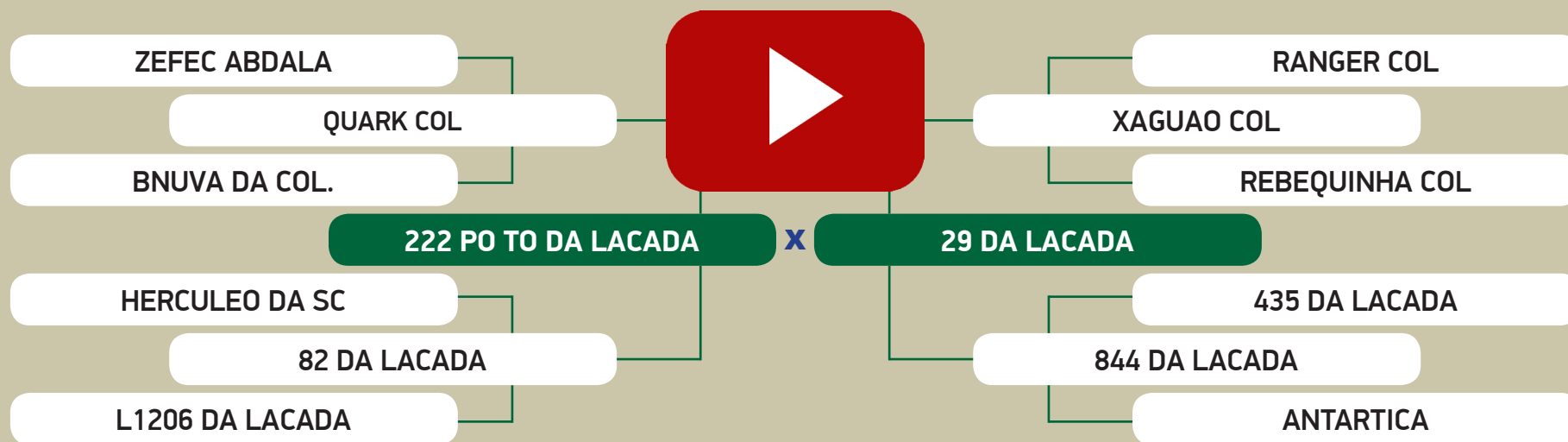

AVALIAÇÃO GENÉTICA - PMGZ

	iABCZ _g	PD-ED _g	PS-ED _g	PM-EM _g	TMD _g	IPP _g	STAY _g	PE-365 _g	AOL _g	ACAB _g
ÍNDICE	10.96	2.01	1.95	1.86	2.96	-13.65	38.48	0.245	2.186	-1.010
DECA	1	4	5	2	3	1	1	3	1	9

162

Animal 2 de 4

QUADRUPLO

LEILÃO NELORE DA LAÇADA

DE OLHO NA FAZENDA DE 05 A 09 DE JULHO / 2021

Nelore
da Laçada

662 PO DA LACADA

Fêmea • BETM 662 • NELORE PO • 07/11/2011

Prenhe do KOCHI KA - Previsão de parto entre: 06/12/2021 e 15/01/2022

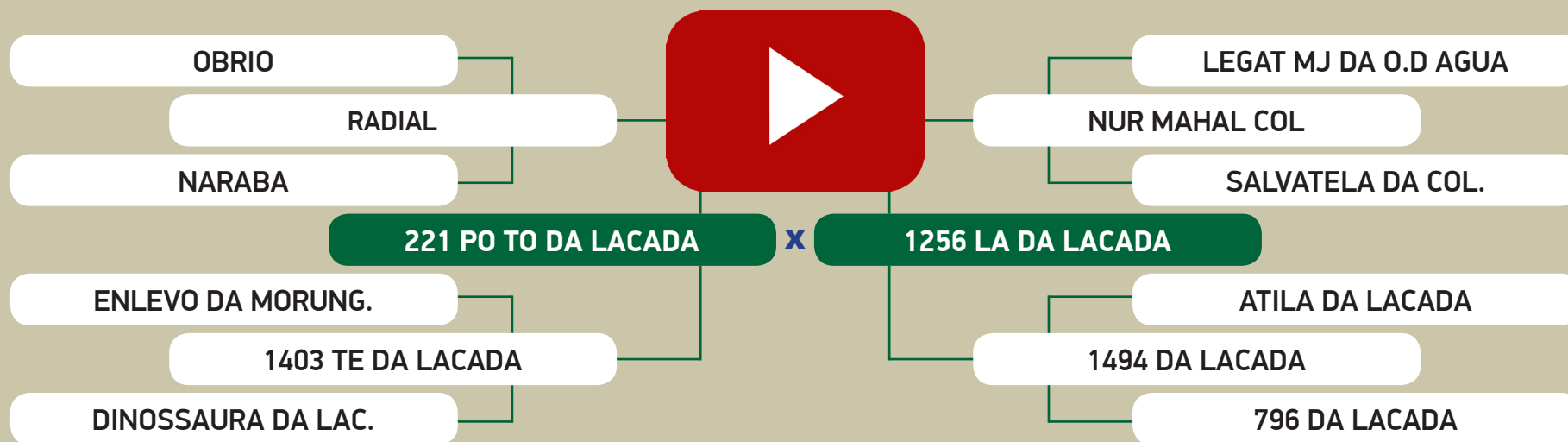

AVALIAÇÃO GENÉTICA - PMGZ

	iABCZ _g	PD-ED _g	PS-ED _g	PM-EM _g	TMD _g	IPP _g	STAY _g	PE-365 _g	AOL _g	ACAB _g
ÍNDICE	8.19	1.45	2.68	-0.41	0.25	-20.10	34.54	0.271	0.194	0.181
DECA	2	5	5	7	6	1	1	3	5	4

162

Animal 3 de 4

QUADRUPLO

LEILÃO NELORE DA LAÇADA

DE OLHO NA FAZENDA DE 05 A 09 DE JULHO / 2021

Nelore
da Laçada

977 PO DA LACADA

Fêmea • BETM 977 • NELORE PO • 06/02/2013

Prenhe do KOCHI KA - Previsão de parto entre: 06/12/2021 e 15/01/2022

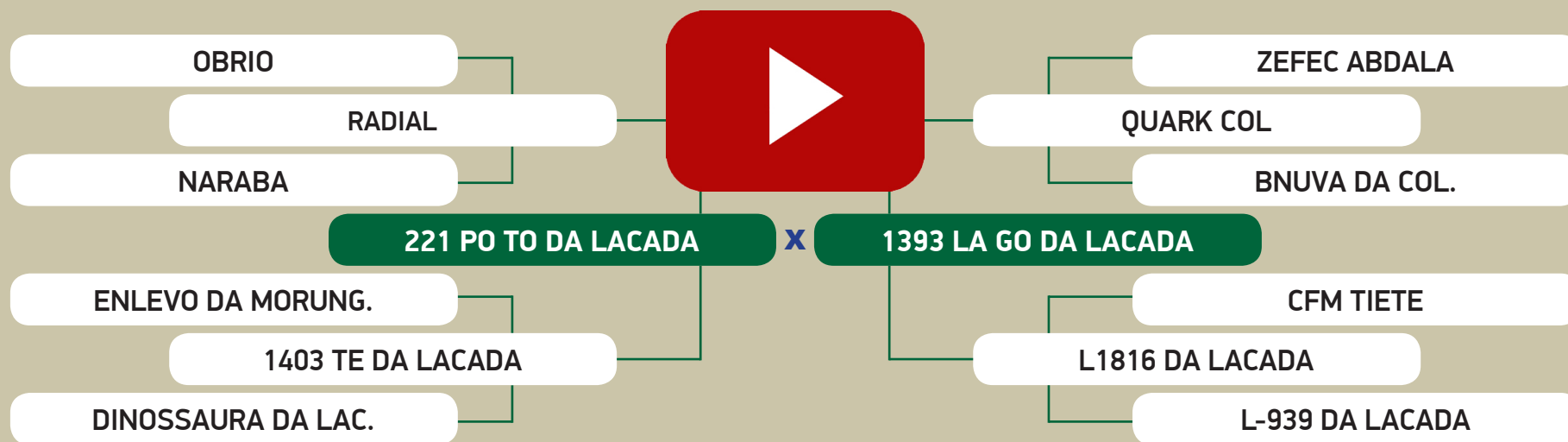

AVALIAÇÃO GENÉTICA - PMGZ

	iABCZ _g	PD-ED _g	PS-ED _g	PM-EM _g	TMD _g	IPP _g	STAY _g	PE-365 _g	AOL _g	ACAB _g
ÍNDICE	7.75	0.12	4.18	-1.98	-2.03	-10.45	38.99	0.319	0.431	2.074
DECA	2	7	4	10	9	2	1	2	4	1

162

Animal 4 de 4

QUADRUPLO

LEILÃO NELORE DA LAÇADA

DE OLHO NA FAZENDA DE 05 A 09 DE JULHO / 2021

Nelore
da Laçada

2462 PO GO DA LACADA

Fêmea • BETO 2462 • NELORE PO • 01/12/2009

Prenhe do REM DULLDOG - Previsão de parto entre: 18/10/2021 e 27/11/2021

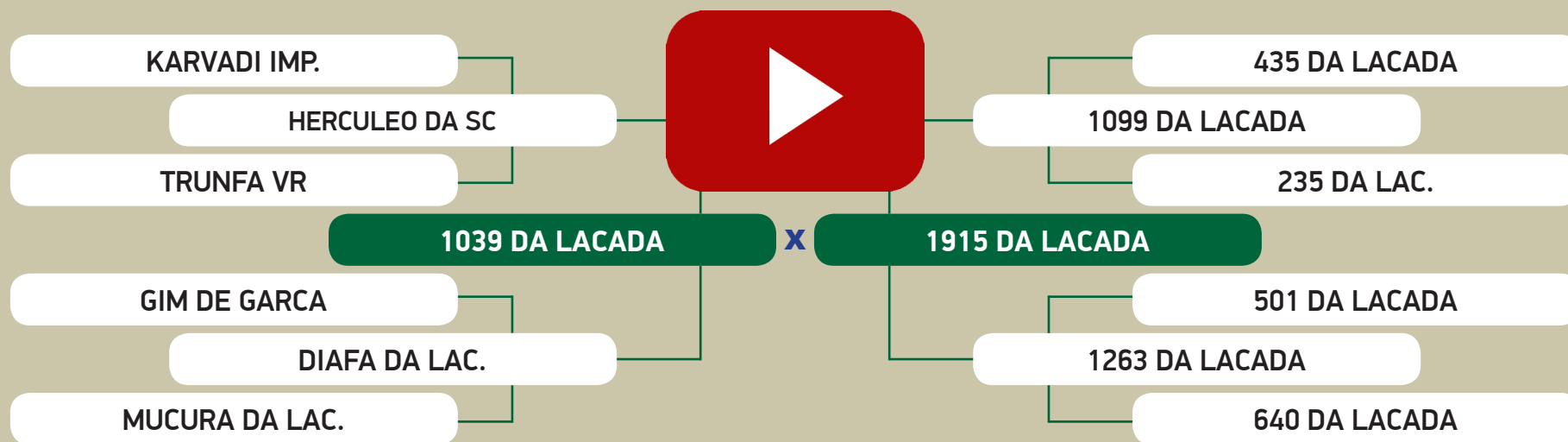

AVALIAÇÃO GENÉTICA - PMGZ

	iABCZ ₉	PD-ED ₉	PS-ED ₉	PM-EM ₉	TMD ₉	IPP ₉	STAY ₉	PE-365 ₉	AOL ₉	ACAB ₉
ÍNDICE	-4.01	-4.34	-0.47	-0.94	-4.97	-2.42	29.26	-0.193	0.245	0.538
DECA	8	10	7	8	10	5	6	8	5	3

163

Animal 1 de 2

DUPLO

LEILÃO NELORE DA LAÇADA

DE OLHO NA FAZENDA DE 05 A 09 DE JULHO / 2021

Nelore
da Laçada

577 PO DA LACADA

Fêmea • BETM 577 • NELORE PO • 14/09/2011

Prenhe do MUTRECO FVC - Previsão de parto entre: 28/08/2021 e 07/10/2021

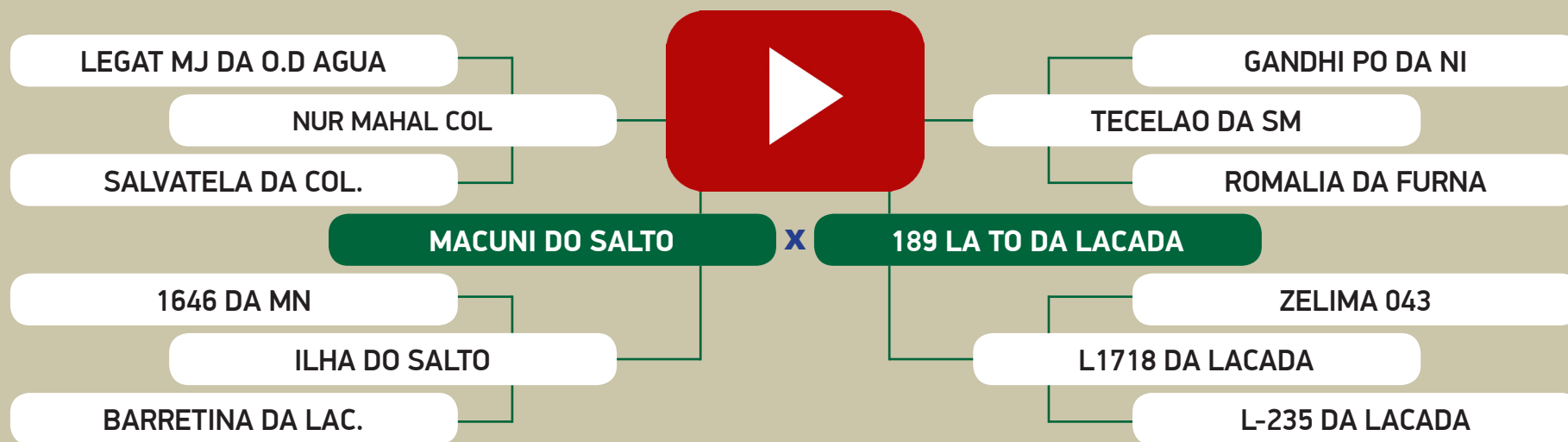

AVALIAÇÃO GENÉTICA - PMGZ

	iABCZ ₉	PD-ED ₉	PS-ED ₉	PM-EM ₉	TMD ₉	IPP ₉	STAY ₉	PE-365 ₉	AOL ₉	ACAB ₉
ÍNDICE	9.50	2.16	7.38	-2.33	-1.18	-6.41	38.83	0.695	-1.199	0.819
DECA	2	4	2	10	8	3	1	1	10	2

163

Animal 2 de 2

DUPLO

LEILÃO NELORE DA LAÇADA

DE OLHO NA FAZENDA DE 05 A 09 DE JULHO / 2021



578 PO DA LACADA

Fêmea • BETM 578 • NELORE PO • 15/09/2011

Prenhe do 2064 PO DA LACADA - Previsão de parto entre: 09/09/2021 e 19/10/2021

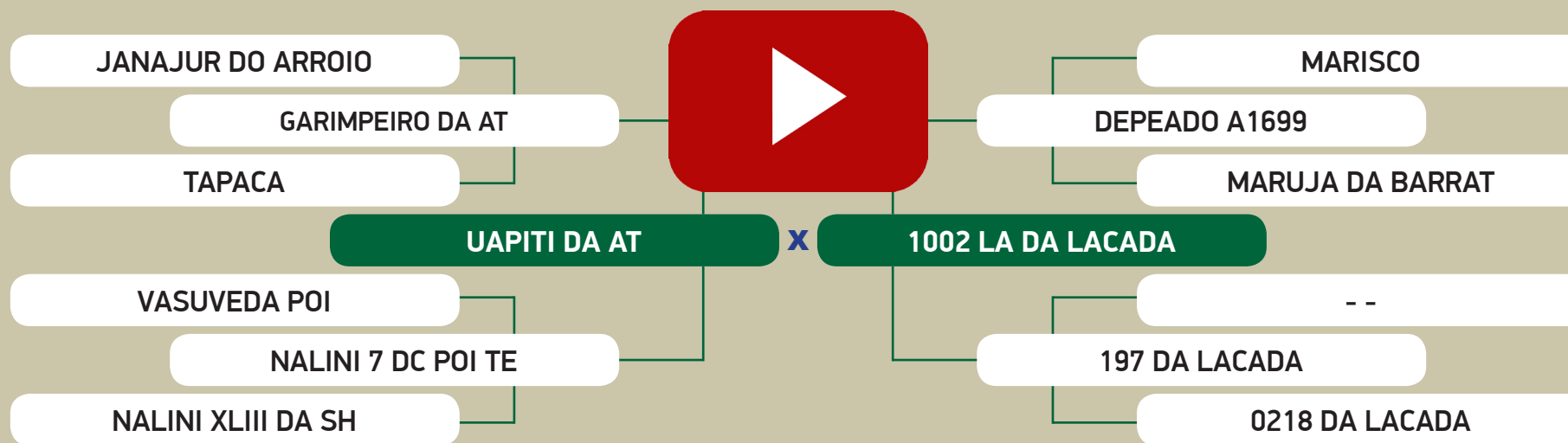

AVALIAÇÃO GENÉTICA - PMGZ

	iABCZ ₉	PD-ED ₉	PS-ED ₉	PM-EM ₉	TMD ₉	IPP ₉	STAY ₉	PE-365 ₉	AOL ₉	ACAB ₉
ÍNDICE	11.51	3.30	9.71	0.07	1.91	-19.41	35.42	0.063	1.667	1.041
DECA	1	3	2	6	4	1	1	5	1	1

164

Animal 1 de 2

DUPLO

LEILÃO NELORE DA LAÇADA

DE OLHO NA FAZENDA DE 05 A 09 DE JULHO / 2021



607 PO DA LACADA

Fêmea • BETM 607 • NELORE PO • 25/09/2011

Prenhe do 1643 PO DA LACADA - Previsão de parto entre: 09/09/2021 e 19/10/2021

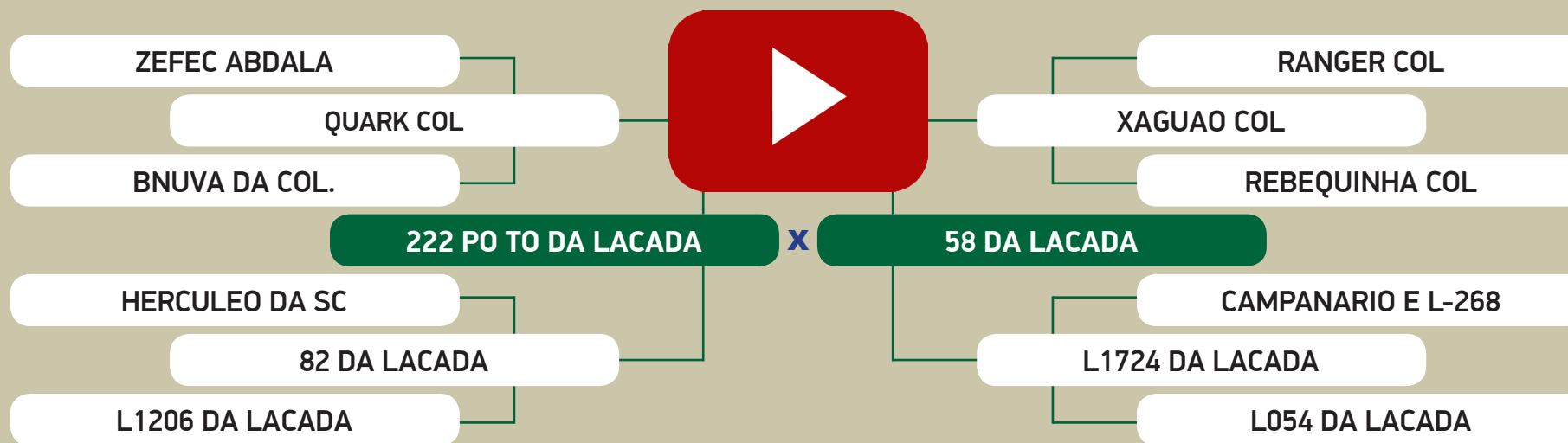

AVALIAÇÃO GENÉTICA - PMGZ

	iABCZ ₉	PD-ED ₉	PS-ED ₉	PM-EM ₉	TMD ₉	IPP ₉	STAY ₉	PE-365 ₉	AOL ₉	ACAB ₉
ÍNDICE	-0.31	-3.01	-2.44	-2.72	-6.47	-5.03	34.99	0.218	0.877	0.374
DECA	7	9	8	10	10	4	1	3	3	3

164

Animal 2 de 2

DUPLO

LEILÃO NELORE DA LAÇADA

DE OLHO NA FAZENDA DE 05 A 09 DE JULHO / 2021

Nelore
da Laçada

778 PO DA LACADA

Fêmea • BETM 778 • NELORE PO • 01/05/2012

Prenhe do 1158 PO DA LACADA - Previsão de parto entre: 28/08/2021 e 07/10/2021

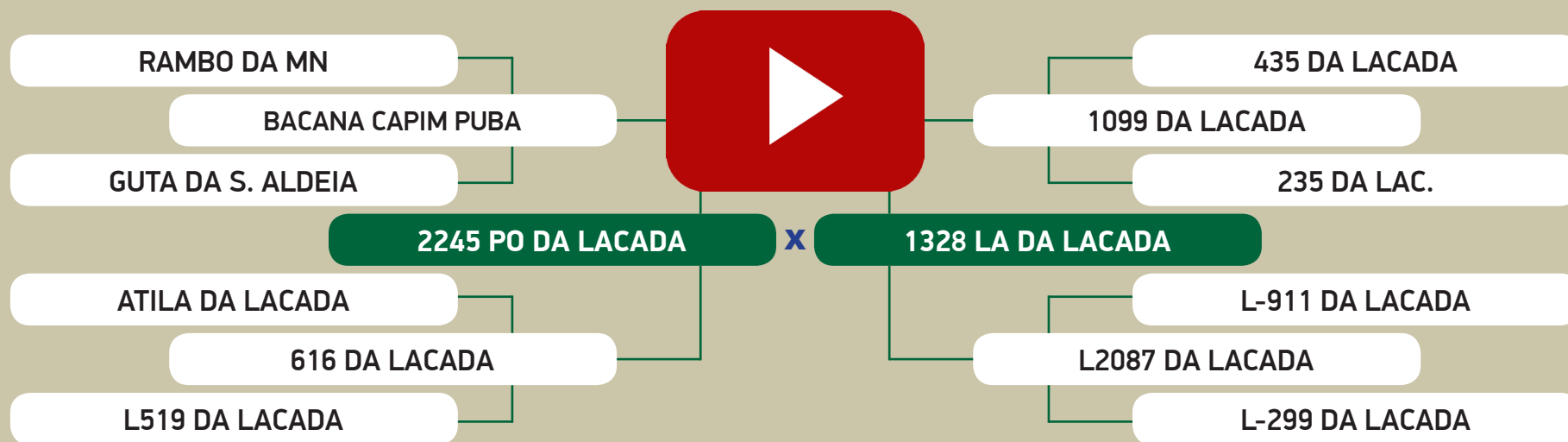

AVALIAÇÃO GENÉTICA - PMGZ

	iABCZ _g	PD-ED _g	PS-ED _g	PM-EM _g	TMD _g	IPP _g	STAY _g	PE-365 _g	AOL _g	ACAB _g
ÍNDICE	1.91	-0.95	1.22	-2.06	-3.36	-14.91	31.79	0.037	2.858	-0.523
DECA	5	8	6	10	10	1	3	6	1	8

165

Animal 1 de 3

TRIPLO

LEILÃO NELORE DA LAÇADA

DE OLHO NA FAZENDA DE 05 A 09 DE JULHO / 2021

Nelore
da Laçada

473 PO TO DA LACADA

Fêmea • BETM 473 • NELORE PO • 08/11/2010

Prenhe do TIGRE DA JANDAIA - Previsão de parto entre: 06/12/2021 e 15/01/2022

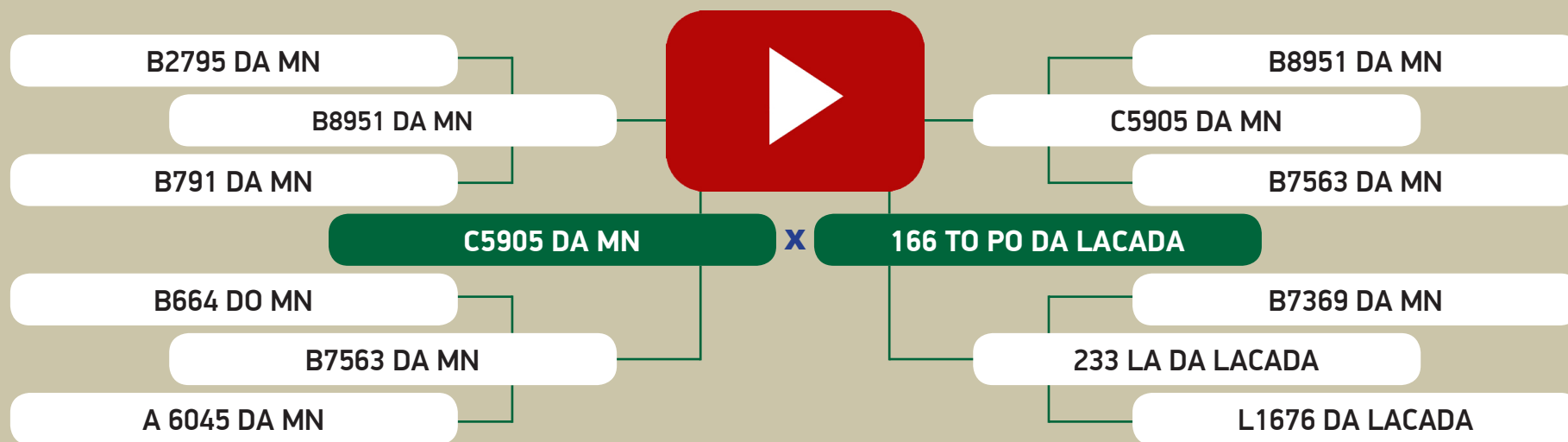

AValiação Genética - PMGZ

	iABCZ ₉	PD-ED ₉	PS-ED ₉	PM-EM ₉	TMD ₉	IPP ₉	STAY ₉	PE-365 ₉	AOL ₉	ACAB ₉
ÍNDICE	13.46	6.06	10.86	-0.17	4.25	-6.77	37.80	0.220	3.363	0.949
DECA	1	1	1	6	2	3	1	3	1	2

165

Animal 2 de 3

TRIPLO

LEILÃO NELORE DA LAÇADA

DE OLHO NA FAZENDA DE 05 A 09 DE JULHO / 2021

Nelore
da Laçada

699 PO DA LACADA

Fêmea • BETM 699 • NELORE PO • 21/11/2011

Prenhe do 1643 PO DA LACADA - Previsão de parto entre: 09/09/2021 e 19/10/2021

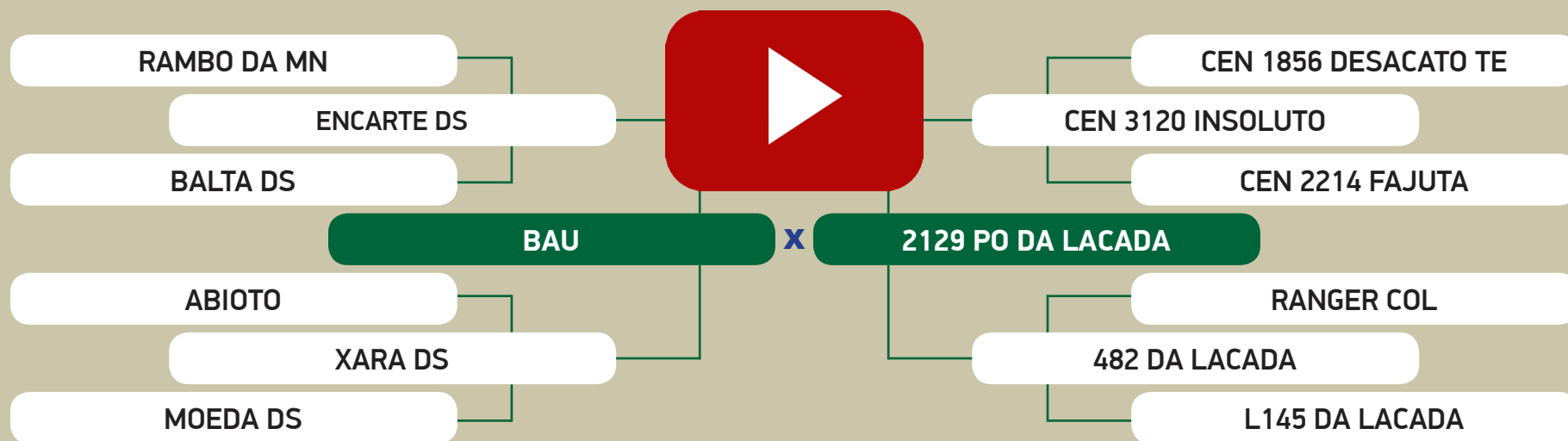

AVALIAÇÃO GENÉTICA - PMGZ

	iABCZ ₉	PD-ED ₉	PS-ED ₉	PM-EM ₉	TMD ₉	IPP ₉	STAY ₉	PE-365 ₉	AOL ₉	ACAB ₉
ÍNDICE	13.57	4.38	8.67	0.19	2.12	-24.71	36.16	0.196	2.673	-1.614
DECA	1	2	2	5	3	1	1	4	1	10

165

Animal 3 de 3

TRIPLO

LEILÃO NELORE DA LAÇADA

DE OLHO NA FAZENDA DE 05 A 09 DE JULHO / 2021

Nelore
da Laçada

2560 PO DA LACADA

Fêmea • BETO 2560 • NELORE PO • 30/01/2010

Prenhe do TIGRE DA JANDAIA - Previsão de parto entre: 28/08/2021 e 07/10/2021

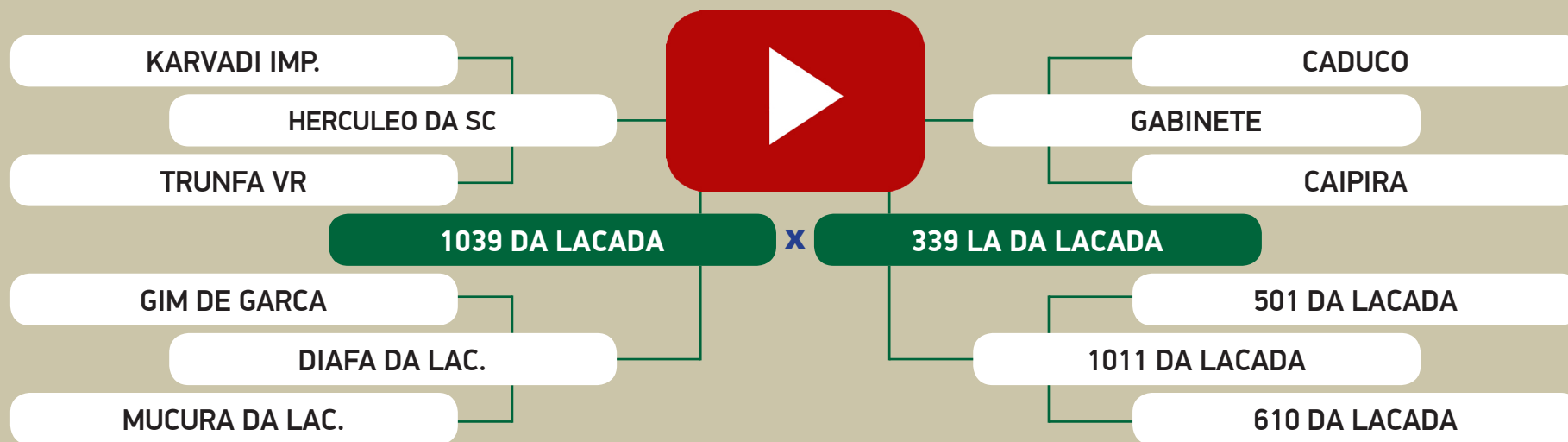

AVALIAÇÃO GENÉTICA - PMGZ

	iABCZ ₉	PD-ED ₉	PS-ED ₉	PM-EM ₉	TMD ₉	IPP ₉	STAY ₉	PE-365 ₉	AOL ₉	ACAB ₉
ÍNDICE	3.15	-0.66	4.81	-1.29	-1.73	-9.23	30.50	0.490	1.808	1.418
DECA	5	7	4	9	8	3	4	1	1	1

166

Animal 1 de 4

QUADRUPLO

LEILÃO NELORE DA LAÇADA

DE OLHO NA FAZENDA DE 05 A 09 DE JULHO / 2021

Nelore
da Laçada

520 PO TO DA LACADA

Fêmea • BETM 520 • NELORE PO • 27/12/2010

Prenhe do KOCHI KA - Previsão de parto entre: 24/01/2022 e 05/03/2022

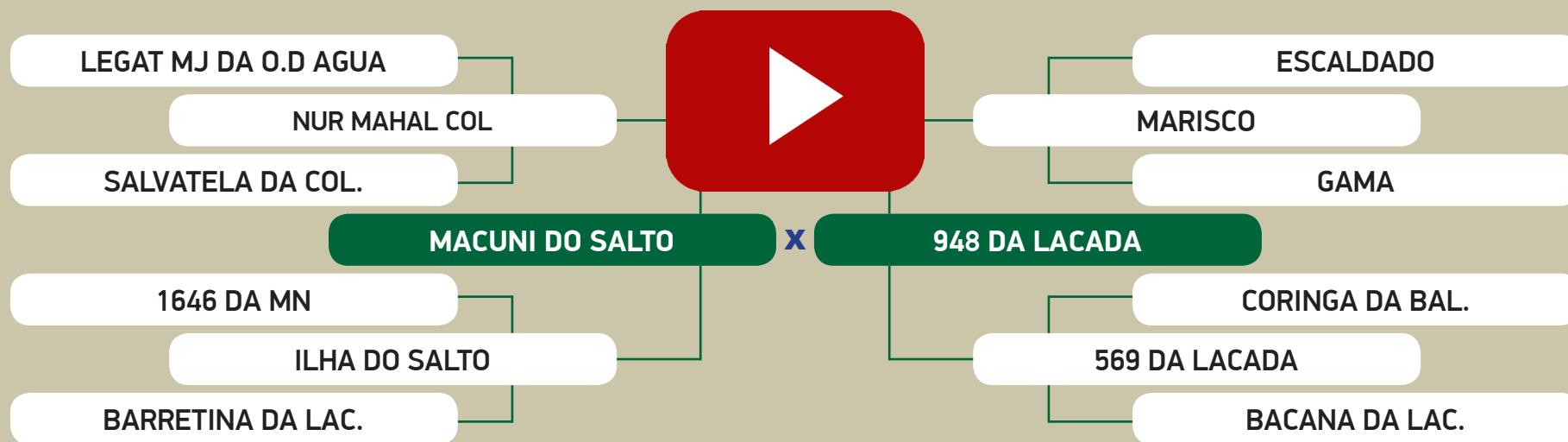

AVALIAÇÃO GENÉTICA - PMGZ

	iABCZ _g	PD-ED _g	PS-ED _g	PM-EM _g	TMD _g	IPP _g	STAY _g	PE-365 _g	AOL _g	ACAB _g
ÍNDICE	7.48	4.78	8.11	-1.03	2.18	-7.51	31.00	0.313	2.275	-0.817
DECA	2	2	2	8	3	3	4	2	1	9

166

Animal 2 de 4

QUADRUPLO

LEILÃO NELORE DA LAÇADA

DE OLHO NA FAZENDA DE 05 A 09 DE JULHO / 2021

Nelore
da Laçada

646 PO DA LACADA

Fêmea • BETM 646 • NELORE PC • 31/10/2011

Prenhe do 1158 PO DA LACADA - Previsão de parto entre: 15/12/2021 e 24/01/2022

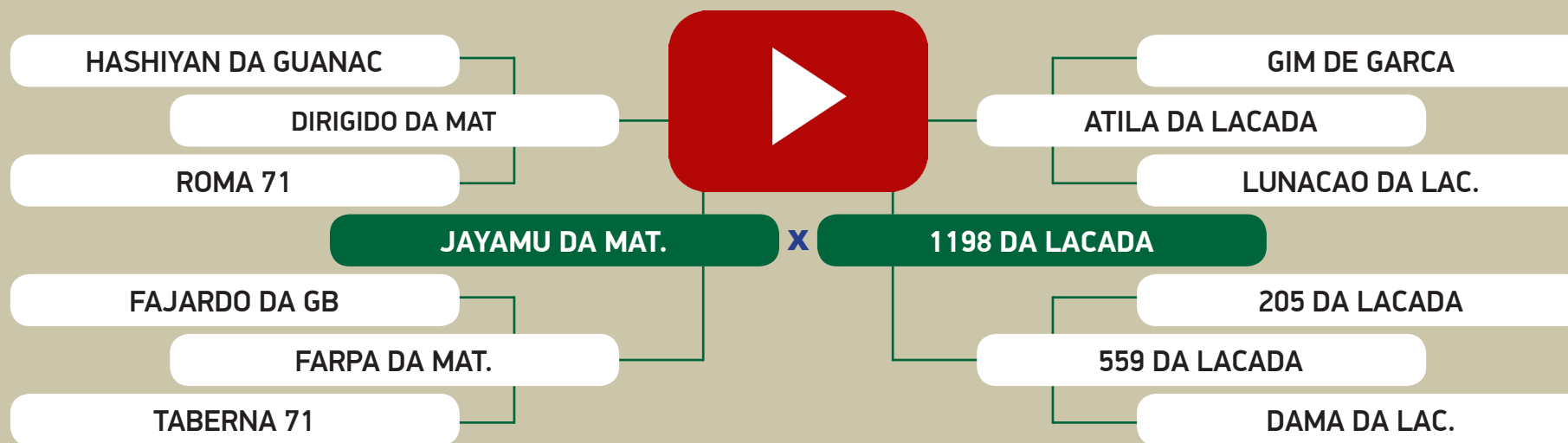

AVALIAÇÃO GENÉTICA - PMGZ

	iABCZ ₉	PD-ED ₉	PS-ED ₉	PM-EM ₉	TMD ₉	IPP ₉	STAY ₉	PE-365 ₉	AOL ₉	ACAB ₉
ÍNDICE	7.49	-0.99	3.57	-0.77	-1.77	-21.73	35.56	0.571	1.415	0.623
DECA	2	8	4	8	8	1	1	1	1	2

166

Animal 3 de 4

QUADRUPLÔ

LEILÃO NELORE DA LAÇADA

DE OLHO NA FAZENDA DE 05 A 09 DE JULHO / 2021

Nelore
da Laçada

763 PO DA LACADA

Fêmea • BETM 763 • NELORE PO • 15/04/2012

Prenhe do MUTRECO FVC - Previsão de parto entre: 28/08/2021 e 07/10/2021

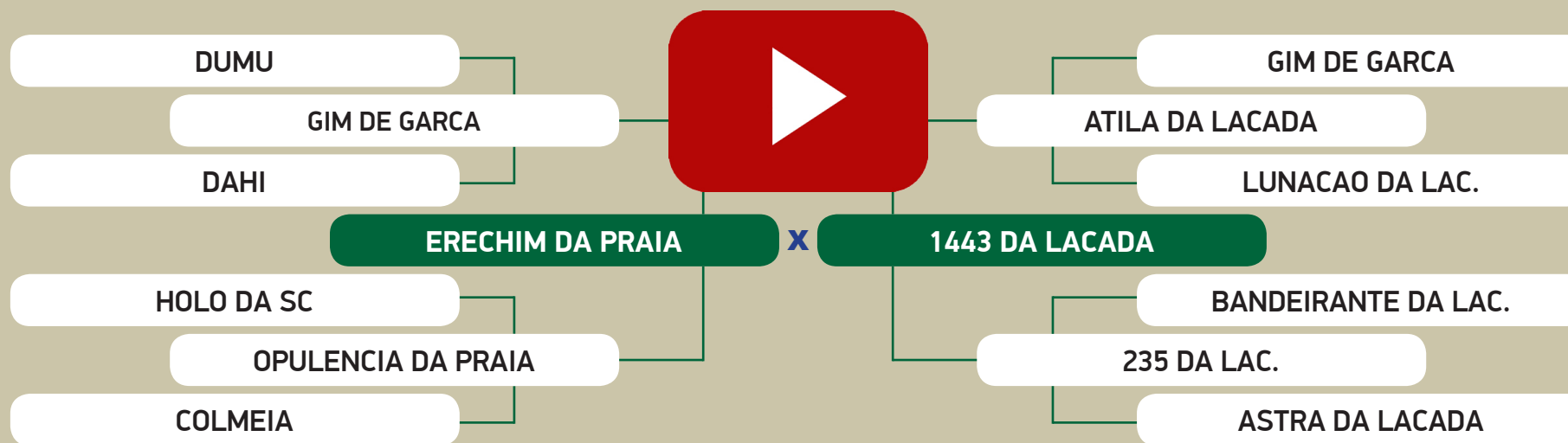

AValiação GENÉTICA - PMGZ

	iABCZ ₉	PD-ED ₉	PS-ED ₉	PM-EM ₉	TMD ₉	IPP ₉	STAY ₉	PE-365 ₉	AOL ₉	ACAB ₉
ÍNDICE	-3.56	-1.03	0.82	-0.95	-0.51	6.16	25.22	0.417	-0.284	-0.123
DECA	8	8	6	8	7	8	10	2	7	6

166

Animal 4 de 4

QUADRUPLO

LEILÃO NELORE DA LAÇADA

DE OLHO NA FAZENDA DE 05 A 09 DE JULHO / 2021

Nelore
da Laçada

771 PO DA LACADA

Fêmea • BETM 771 • NELORE PC • 23/04/2012

Prenhe do MUTRECO FVC - Previsão de parto entre: 28/08/2021 e 07/10/2021

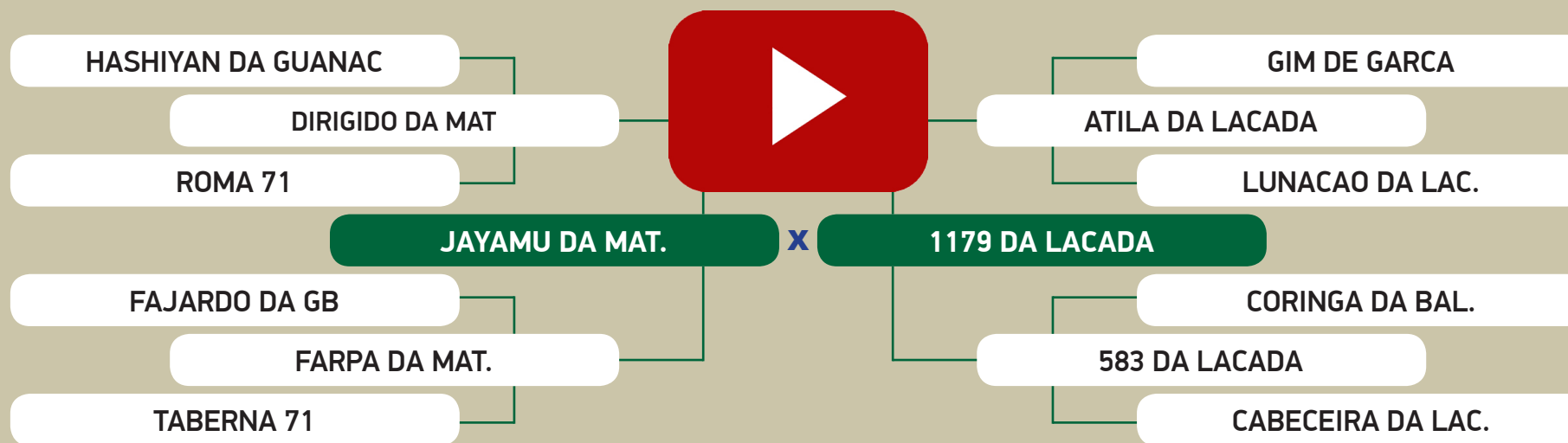

AVALIAÇÃO GENÉTICA - PMGZ

	iABCZ ₉	PD-ED ₉	PS-ED ₉	PM-EM ₉	TMD ₉	IPP ₉	STAY ₉	PE-365 ₉	AOL ₉	ACAB ₉
ÍNDICE	6.14	-3.56	1.95	-0.33	-2.08	-28.77	32.62	0.825	0.784	1.878
DECA	3	10	5	7	9	1	2	1	3	1

167

Animal 1 de 4

QUADRUPLO

LEILÃO NELORE DA LAÇADA

DE OLHO NA FAZENDA DE 05 A 09 DE JULHO / 2021

Nelore
da Laçada

647 LA DA LACADA

Fêmea • BETG 647 • NELORE PC • 15/09/2014

Prenhe do 1448 PO DA LACADA - Previsão de parto entre: 28/08/2021 e 07/10/2021

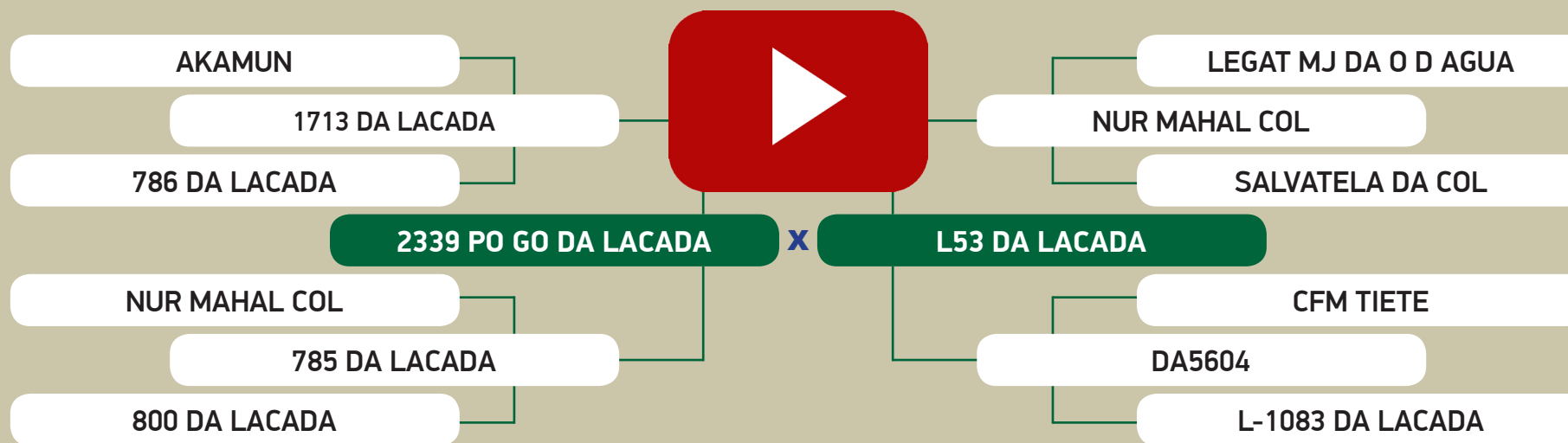

AVALIAÇÃO GENÉTICA - PMGZ

	iABCZ ₉	PD-ED ₉	PS-ED ₉	PM-EM ₉	TMD ₉	IPP ₉	STAY ₉	PE-365 ₉	AOL ₉	ACAB ₉
ÍNDICE	11.36	2.13	6.28	0.14	1.39	-19.89	38.16	0.084	-0.931	2.319
DECA	1	4	3	5	4	1	1	5	9	1

167

Animal 2 de 4

QUADRUPLO

LEILÃO NELORE DA LAÇADA

DE OLHO NA FAZENDA DE 05 A 09 DE JULHO / 2021

Nelore
da Laçada

684 LA DA LACADA

Fêmea • BETG 684 • NELORE PC • 04/11/2014

Prenhe do 1158 PO DA LACADA - Previsão de parto entre: 28/08/2021 e 07/10/2021

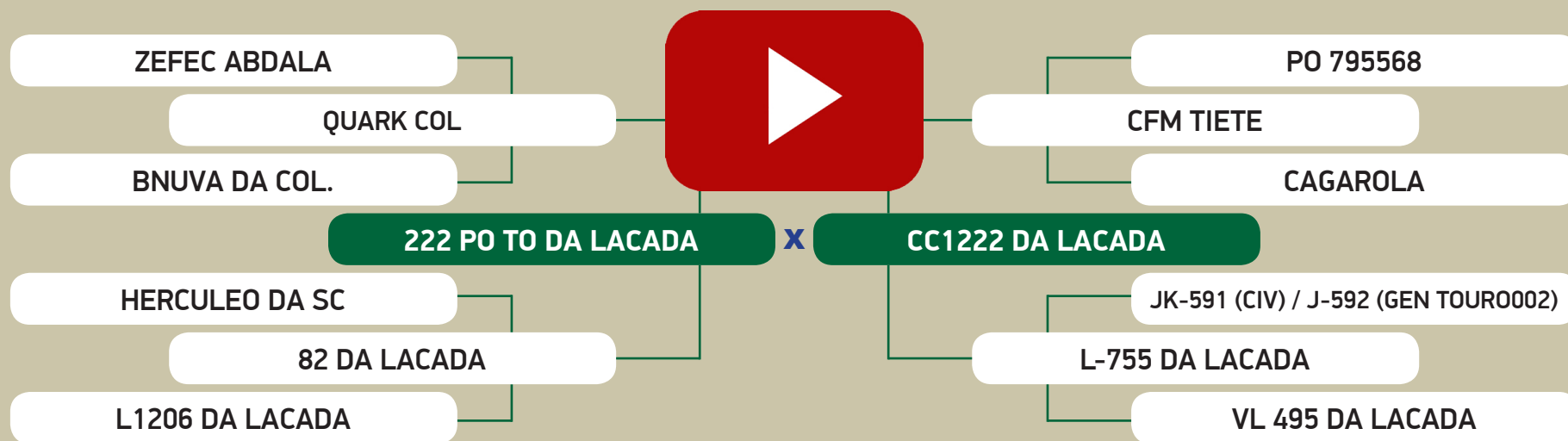

AVALIAÇÃO GENÉTICA - PMGZ

	iABCZ _g	PD-ED _g	PS-ED _g	PM-EM _g	TMD _g	IPP _g	STAY _g	PE-365 _g	AOL _g	ACAB _g
ÍNDICE	6.55	2.43	5.59	-2.74	-1.39	-11.96	35.90	-0.247	0.335	2.504
DECA	3	4	3	10	8	2	1	9	5	1

167

Animal 3 de 4

QUADRUPLO

LEILÃO NELORE DA LAÇADA

DE OLHO NA FAZENDA DE 05 A 09 DE JULHO / 2021



743 LA DA LACADA

Fêmea • BETG 743 • NELORE PC • 11/09/2015

Prenhe do 1158 PO DA LACADA - Previsão de parto entre: 12/12/2021 e 21/01/2022

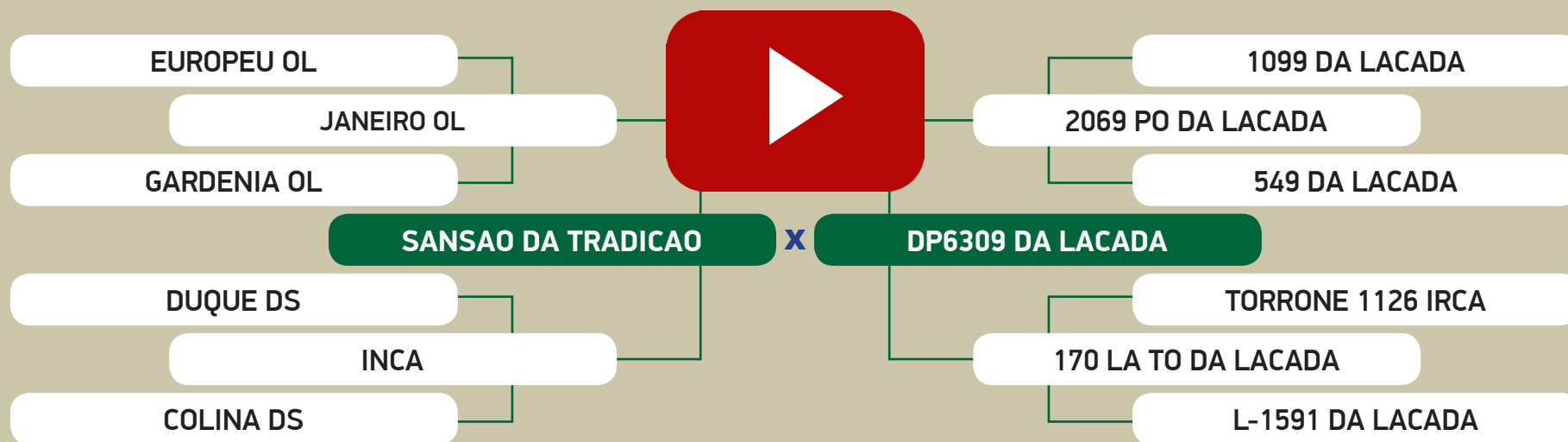

AVALIAÇÃO GENÉTICA - PMGZ

	iABCZ _g	PD-ED _g	PS-ED _g	PM-EM _g	TMD _g	IPP _g	STAY _g	PE-365 _g	AOL _g	ACAB _g
ÍNDICE	4.82	0.17	3.00	0.45	0.87	-2.80	34.20	0.066	0.183	0.787
DECA	4	6	5	4	5	5	1	5	5	2

167

Animal 4 de 4

QUADRUPLO

LEILÃO NELORE DA LAÇADA

DE OLHO NA FAZENDA DE 05 A 09 DE JULHO / 2021

Nelore
da Laçada

756 LA DA LACADA

Fêmea • BETG 756 • NELORE PC • 23/09/2015

Prenhe do 1158 PO DA LACADA - Previsão de parto entre: 29/08/2021 e 08/10/2021

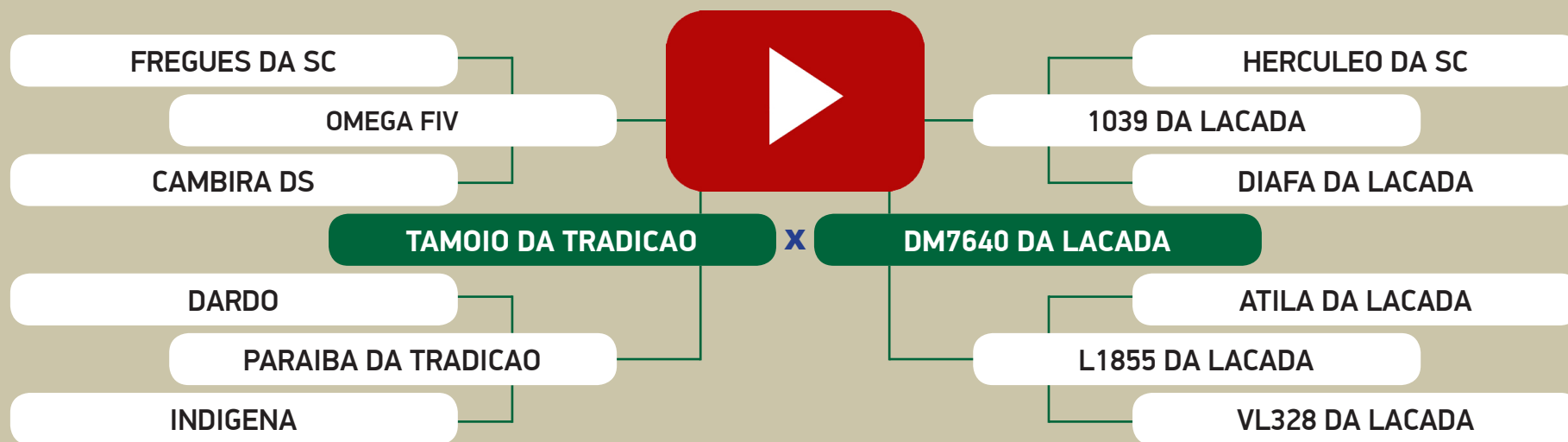

AVALIAÇÃO GENÉTICA - PMGZ

	iABCZ ₉	PD-ED ₉	PS-ED ₉	PM-EM ₉	TMD ₉	IPP ₉	STAY ₉	PE-365 ₉	AOL ₉	ACAB ₉
ÍNDICE	8.91	1.96	8.33	3.99	5.72	6.04	33.19	0.696	1.789	1.318
DECA	2	4	2	1	1	8	2	1	1	1

168

Animal 1 de 2

DUPLO

LEILÃO NELORE DA LAÇADA

DE OLHO NA FAZENDA DE 05 A 09 DE JULHO / 2021

Nelore
da Laçada

601 LA DA LACADA

Fêmea • BETG 601 • NELORE PC • 12/11/2013

Prenhe do TIGRE DA JANDAIA - Previsão de parto entre: 06/12/2021 e 15/01/2022

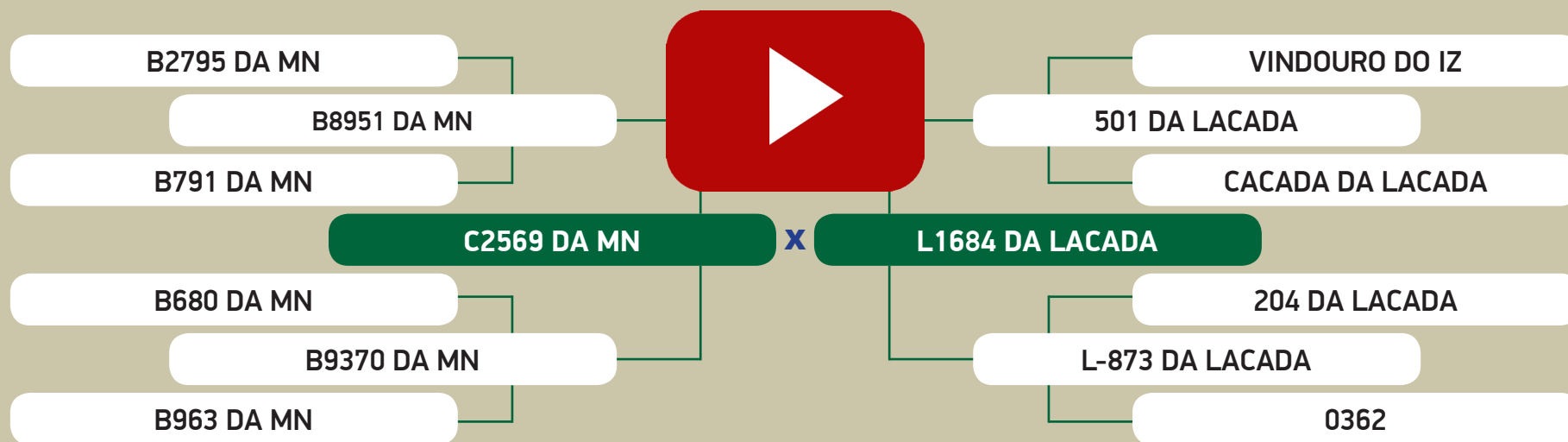

AVALIAÇÃO GENÉTICA - PMGZ

	iABCZ _g	PD-ED _g	PS-ED _g	PM-EM _g	TMD _g	IPP _g	STAY _g	PE-365 _g	AOL _g	ACAB _g
ÍNDICE	10.59	4.52	11.71	0.88	1.94	-5.52	33.91	0.421	1.997	1.958
DECA	1	2	1	3	4	4	1	2	1	1

168

Animal 2 de 2

DUPLO

LEILÃO NELORE DA LAÇADA

DE OLHO NA FAZENDA DE 05 A 09 DE JULHO / 2021

Nelore
da Laçada

1105 PO DA LACADA

Fêmea • BETM 1105 • NELORE PO • 27/01/2014

Prehe do MUTRECO FVC - Previsão de parto entre: 28/08/2021 e 07/10/2021

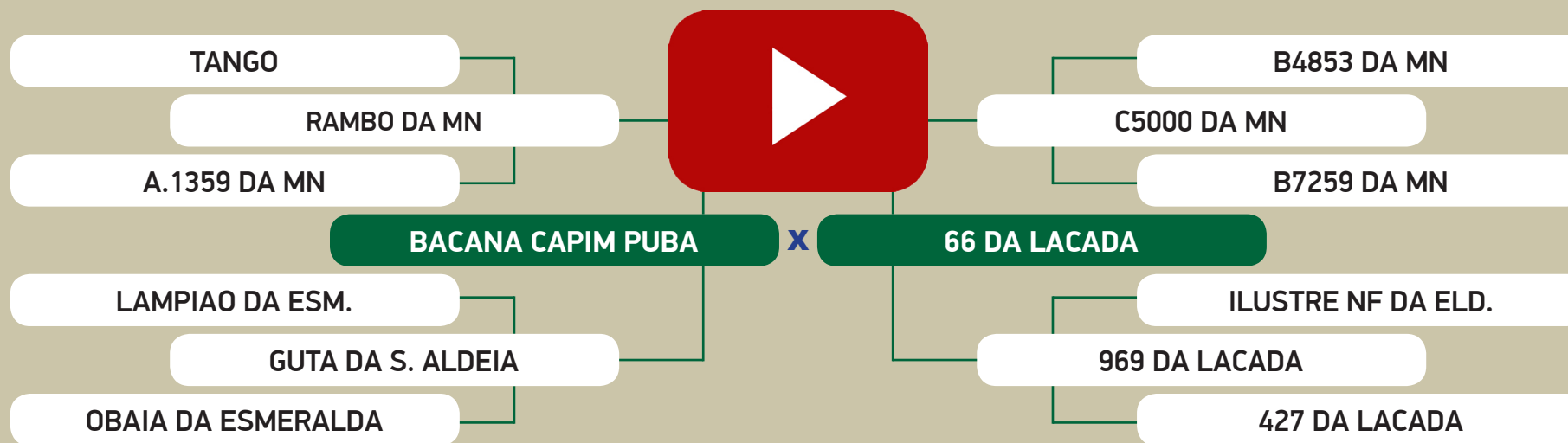

AVALIAÇÃO GENÉTICA - PMGZ

	iABCZ _g	PD-ED _g	PS-ED _g	PM-EM _g	TMD _g	IPP _g	STAY _g	PE-365 _g	AOL _g	ACAB _g
ÍNDICE	6.31	-2.31	1.09	0.88	-0.16	-13.82	37.08	-0.159	0.750	1.048
DECA	3	9	6	3	7	1	1	8	3	1

169

Animal 1 de 3

TRIPLO

LEILÃO NELORE DA LAÇADA

DE OLHO NA FAZENDA DE 05 A 09 DE JULHO / 2021



519 LA DA LACADA

Fêmea • BETG 519 • NELORE PC • 16/01/2012

Prenhe do 1643 PO DA LACADA - Previsão de parto entre: 09/09/2021 e 19/10/2021

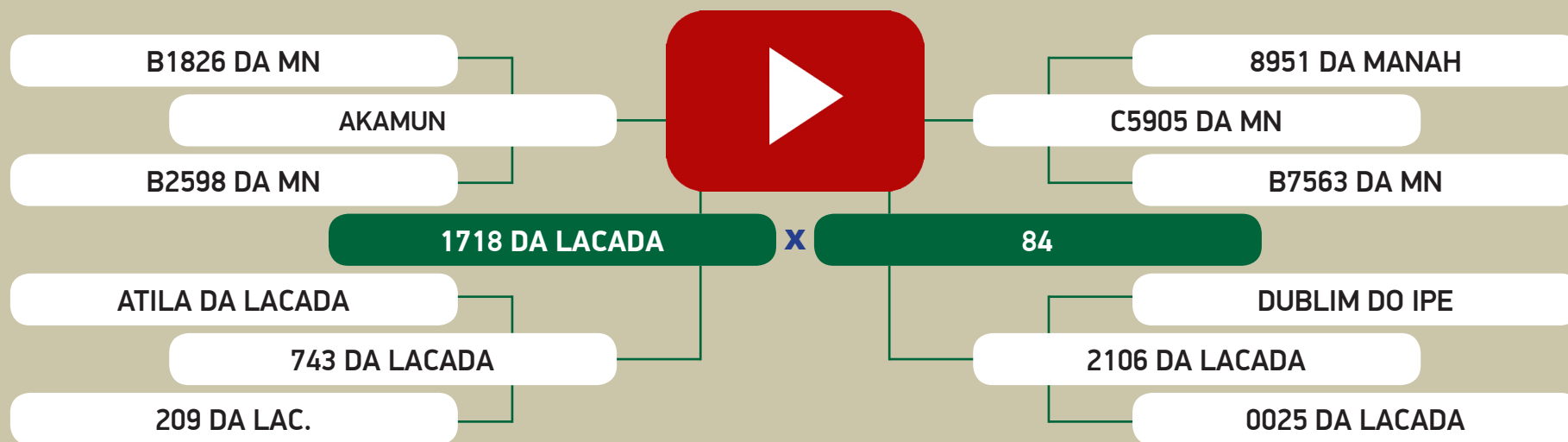

AValiação GENÉTICA - PMGZ

	iABCZ ₉	PD-ED ₉	PS-ED ₉	PM-EM ₉	TMD ₉	IPP ₉	STAY ₉	PE-365 ₉	AOL ₉	ACAB ₉
ÍNDICE	2.63	-0.69	3.19	-1.59	-2.04	0.84	35.03	-0.033	0.686	1.923
DECA	5	7	5	9	9	6	1	6	3	1

169

Animal 2 de 3

TRIPLO

LEILÃO NELORE DA LAÇADA

DE OLHO NA FAZENDA DE 05 A 09 DE JULHO / 2021

Nelore
da Laçada

558 LA DA LACADA

Fêmea • BETG 558 • NELORE PC • 10/12/2012

Prenhe do TIGRE DA JANDAIA - Previsão de parto entre: 06/12/2021 e 15/01/2022

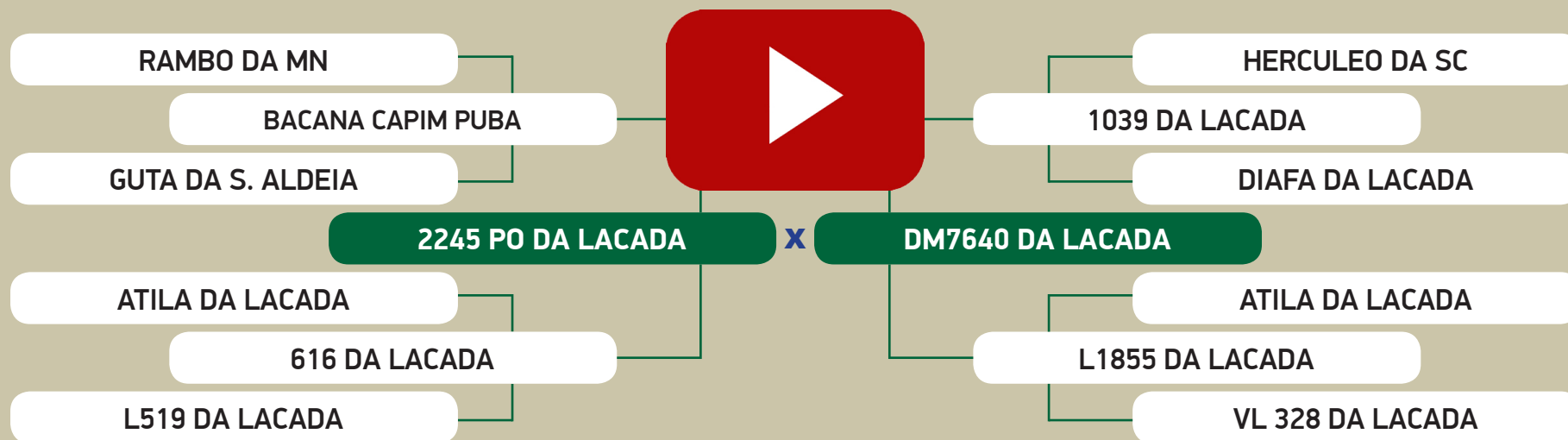

AVALIAÇÃO GENÉTICA - PMGZ

	iABCZ _g	PD-ED _g	PS-ED _g	PM-EM _g	TMD _g	IPP _g	STAY _g	PE-365 _g	AOL _g	ACAB _g
ÍNDICE	11.62	0.21	9.26	2.34	2.10	-11.45	37.29	0.364	0.856	2.596
DECA	1	6	1	1	3	2	1	2	3	1

169

Animal 3 de 3

TRIPLO

LEILÃO NELORE DA LAÇADA

DE OLHO NA FAZENDA DE 05 A 09 DE JULHO / 2021

Nelore
da Laçada

607 LA DA LACADA

Fêmea • BETG 607 • NELORE PC • 18/11/2013

Prenhe do 1867 PO DA LACADA - Previsão de parto entre: 30/09/2021 e 09/11/2021

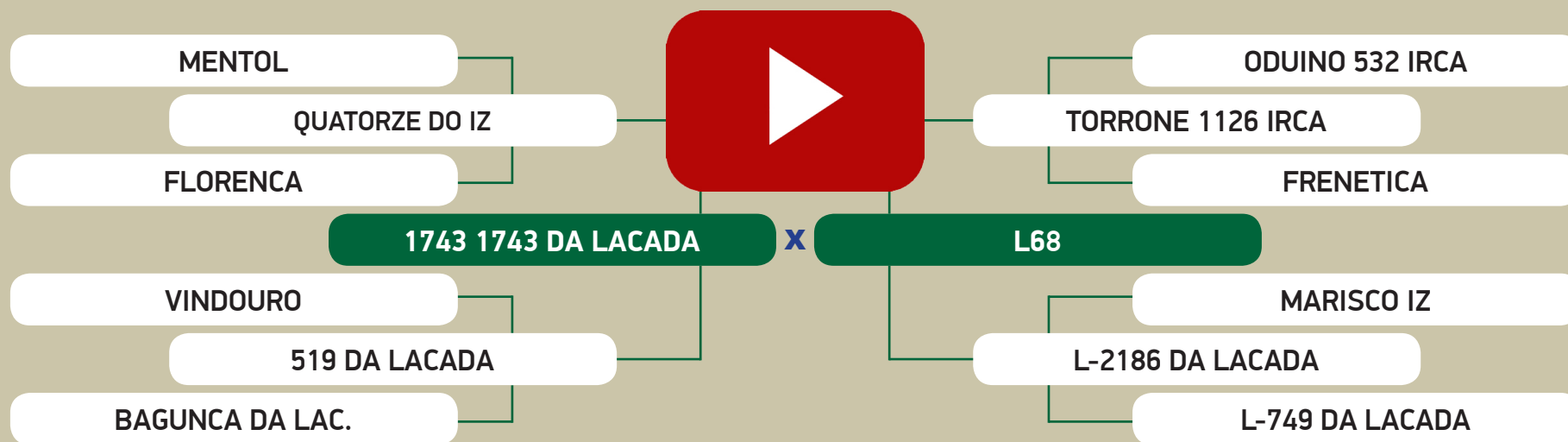

AVALIAÇÃO GENÉTICA - PMGZ

	iABCZ _g	PD-ED _g	PS-ED _g	PM-EM _g	TMD _g	IPP _g	STAY _g	PE-365 _g	AOL _g	ACAB _g
ÍNDICE	4.85	3.63	6.25	-0.83	0.13	-0.06	32.91	-0.319	2.661	-0.806
DECA	4	3	3	8	6	6	2	9	1	9

170

Animal 1 de 2

DUPLO

LEILÃO NELORE DA LAÇADA

DE OLHO NA FAZENDA DE 05 A 09 DE JULHO / 2021

Nelore
da Laçada

634 LA DA LACADA

Fêmea • BETG 634 • NELORE PC • 16/01/2014

Prenhe do 1158 PO DA LACADA - Previsão de parto entre: 15/12/2021 e 24/01/2022

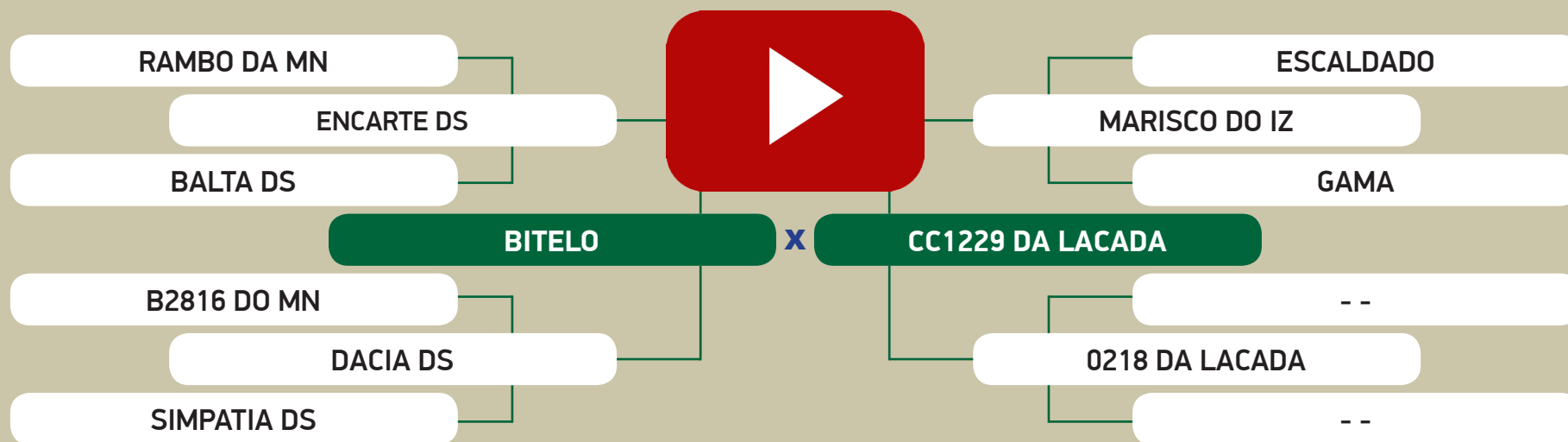

AVALIAÇÃO GENÉTICA - PMGZ

	iABCZ _g	PD-ED _g	PS-ED _g	PM-EM _g	TMD _g	IPP _g	STAY _g	PE-365 _g	AOL _g	ACAB _g
ÍNDICE	21.27	8.44	17.28	-1.41	2.50	-20.56	43.64	0.152	0.297	0.398
DECA	1	1	1	9	3	1	1	4	5	3

170

Animal 2 de 2

DUPLO

LEILÃO NELORE DA LAÇADA

DE OLHO NA FAZENDA DE 05 A 09 DE JULHO / 2021

Nelore
da Laçada

770 LA DA LACADA

Fêmea • BETG 770 • NELORE PC • 21/10/2015

Prenhe do 1158 PO DA LACADA - Previsão de parto entre: 19/09/2021 e 29/10/2021

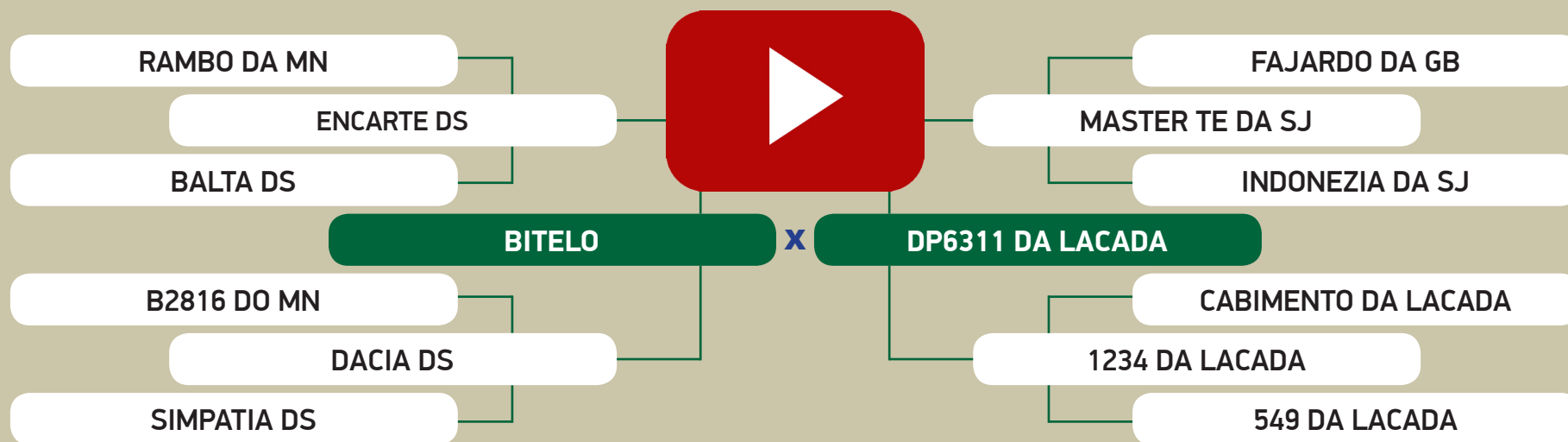

AVALIAÇÃO GENÉTICA - PMGZ

	iABCZ _g	PD-ED _g	PS-ED _g	PM-EM _g	TMD _g	IPP _g	STAY _g	PE-365 _g	AOL _g	ACAB _g
ÍNDICE	17.54	7.95	11.73	2.29	6.37	-19.25	35.76	0.337	0.961	-0.859
DECA	1	1	1	1	1	1	1	2	2	9

171

Animal 1 de 4

QUADRUPLO

LEILÃO NELORE DA LAÇADA

DE OLHO NA FAZENDA DE 05 A 09 DE JULHO / 2021

Nelore
da Laçada

666 LA DA LACADA

Fêmea • BETG 666 • NELORE PC • 05/10/2014

Prenhe do 2064 PO DA LACADA - Previsão de parto entre: 24/10/2021 e 03/12/2021

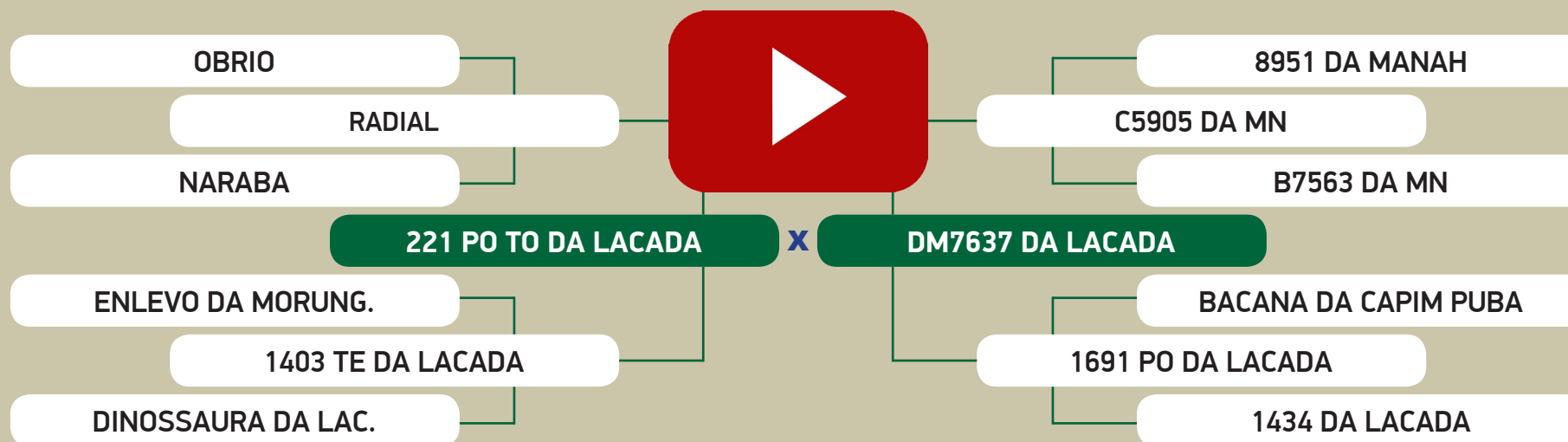

AVALIAÇÃO GENÉTICA - PMGZ

	iABCZ _g	PD-ED _g	PS-ED _g	PM-EM _g	TMD _g	IPP _g	STAY _g	PE-365 _g	AOL _g	ACAB _g
ÍNDICE	2.87	0.38	-1.09	0.74	0.46	4.03	34.04	0.284	0.177	1.048
DECA	5	6	7	4	6	7	1	3	5	1

171

Animal 2 de 4

QUADRUPLO

LEILÃO NELORE DA LAÇADA

DE OLHO NA FAZENDA DE 05 A 09 DE JULHO / 2021

Nelore
da Laçada

732 LA DA LACADA

Fêmea • BETG 732 • NELORE PC • 25/08/2015

Prenhe do MUTRECO FVC - Previsão de parto entre: 29/08/2021 e 08/10/2021

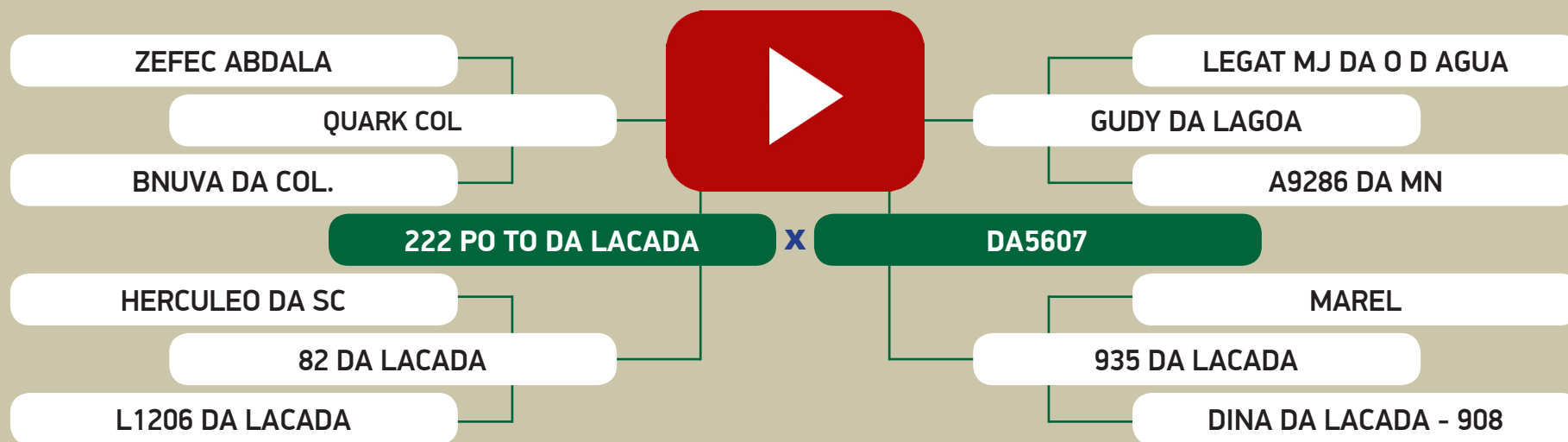

AVALIAÇÃO GENÉTICA - PMGZ

	iABCZ _g	PD-ED _g	PS-ED _g	PM-EM _g	TMD _g	IPP _g	STAY _g	PE-365 _g	AOL _g	ACAB _g
ÍNDICE	-3.54	0.29	-6.10	-0.77	-1.60	7.24	30.37	-0.125	0.869	1.267
DECA	8	6	9	8	8	8	4	7	3	1

171

Animal 3 de 4

QUADRUPLO

LEILÃO NELORE DA LAÇADA

DE OLHO NA FAZENDA DE 05 A 09 DE JULHO / 2021

Nelore
da Laçada

774 LA DA LACADA

Fêmea • BETG 774 • NELORE PC • 31/10/2015

Prenhe do 1158 PO DA LACADA - Previsão de parto entre: 15/12/2021 e 24/01/2022

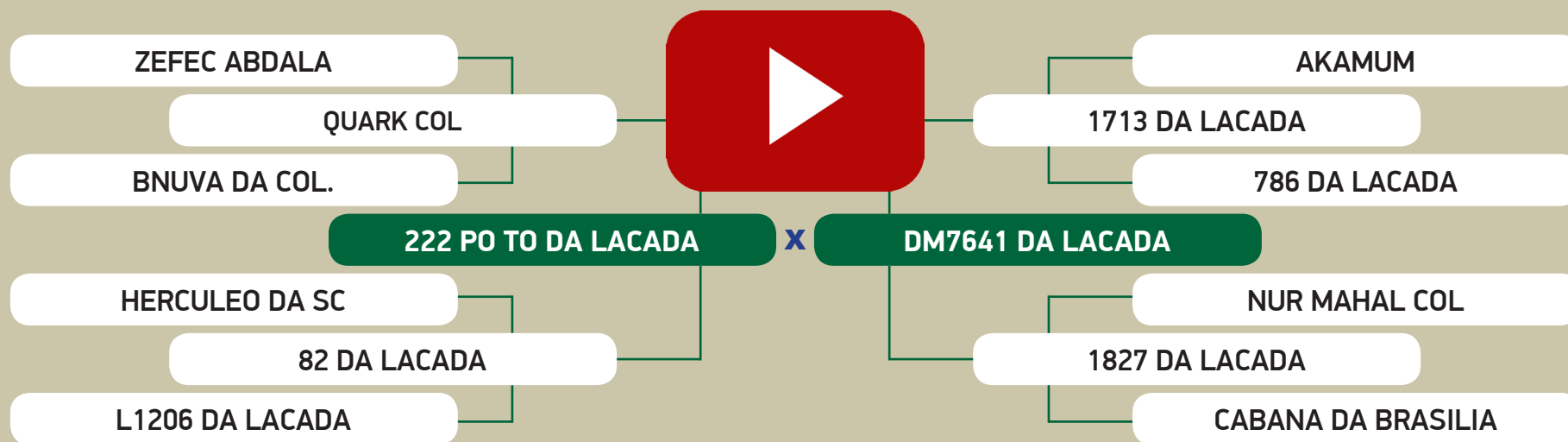

AVALIAÇÃO GENÉTICA - PMGZ

	iABCZ ₉	PD-ED ₉	PS-ED ₉	PM-EM ₉	TMD ₉	IPP ₉	STAY ₉	PE-365 ₉	AOL ₉	ACAB ₉
ÍNDICE	11.19	5.09	7.51	2.25	5.71	-8.40	32.08	0.790	2.308	-0.642
DECA	1	2	2	1	1	3	3	1	1	8

171

Animal 4 de 4

QUADRUPLO

LEILÃO NELORE DA LAÇADA

DE OLHO NA FAZENDA DE 05 A 09 DE JULHO / 2021

Nelore
da Laçada

2150 LA DA LACADA

Fêmea • BETU 2150 • NELORE PC • 16/10/2016

Prenhe do MUTRECO FVC - Previsão de parto entre: 19/09/2021 e 29/10/2021

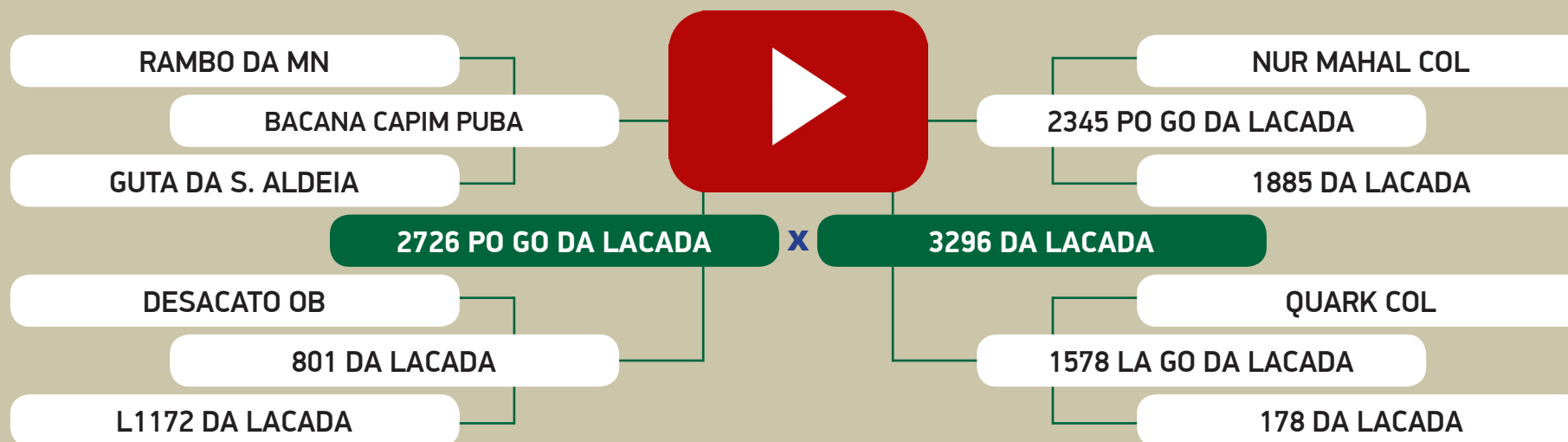

AVALIAÇÃO GENÉTICA - PMGZ

	iABCZ ₉	PD-ED ₉	PS-ED ₉	PM-EM ₉	TMD ₉	IPP ₉	STAY ₉	PE-365 ₉	AOL ₉	ACAB ₉
ÍNDICE	3.39	0.21	3.47	-1.88	-2.19	-10.96	32.69	0.315	-0.623	0.181
DECA	4	6	4	10	9	2	2	2	8	4

172

Animal 1 de 2

DUPLO

LEILÃO NELORE DA LAÇADA

DE OLHO NA FAZENDA DE 05 A 09 DE JULHO / 2021

Nelore
da Laçada

1618 PO DA LACADA

Fêmea • BETM 1618 • NELORE MOCHO PO • 03/09/2016

Prenhe do 1448 PO DA LACADA - Previsão de parto entre: 19/09/2021 e 29/10/2021

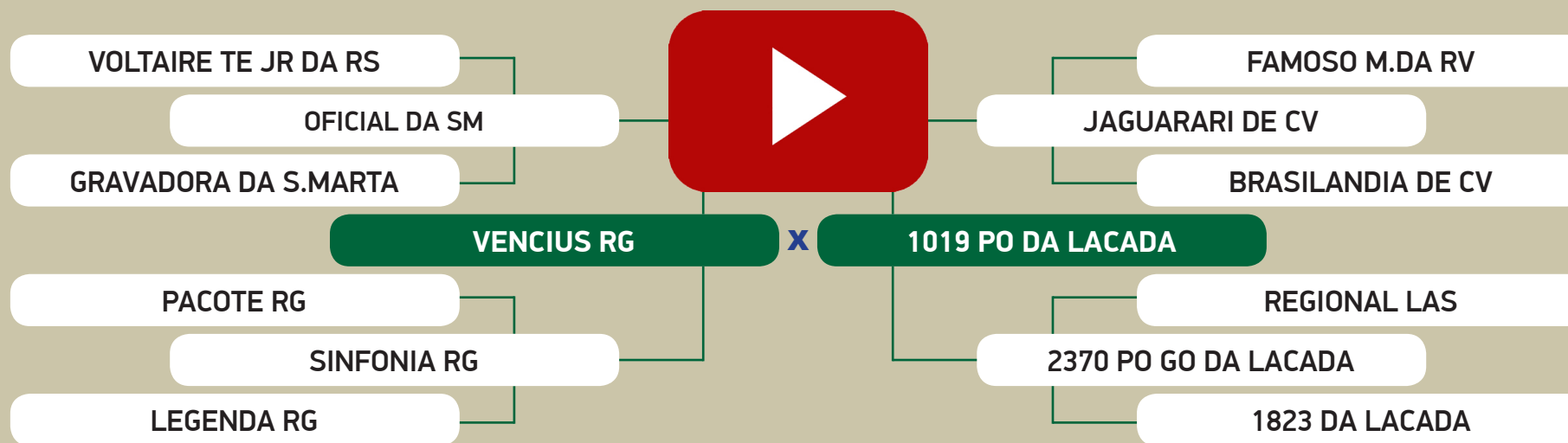

AVALIAÇÃO GENÉTICA - PMGZ

	iABCZ ₉	PD-ED ₉	PS-ED ₉	PM-EM ₉	TMD ₉	IPP ₉	STAY ₉	PE-365 ₉	AOL ₉	ACAB ₉
ÍNDICE	15.76	9.58	17.90	1.85	6.91	-10.09	31.54	0.298	-0.210	0.312
DECA	1	1	1	2	1	2	3	3	7	4

172

Animal 2 de 2

DUPLO

LEILÃO NELORE DA LAÇADA

DE OLHO NA FAZENDA DE 05 A 09 DE JULHO / 2021

Nelore
da Laçada

3866 PO DA LACADA

Fêmea • BETO 3866 • NELORE MOCHO PO • 10/09/2016

Prenhe do 1448 PO DA LACADA - Previsão de parto entre: 19/09/2021 e 29/10/2021

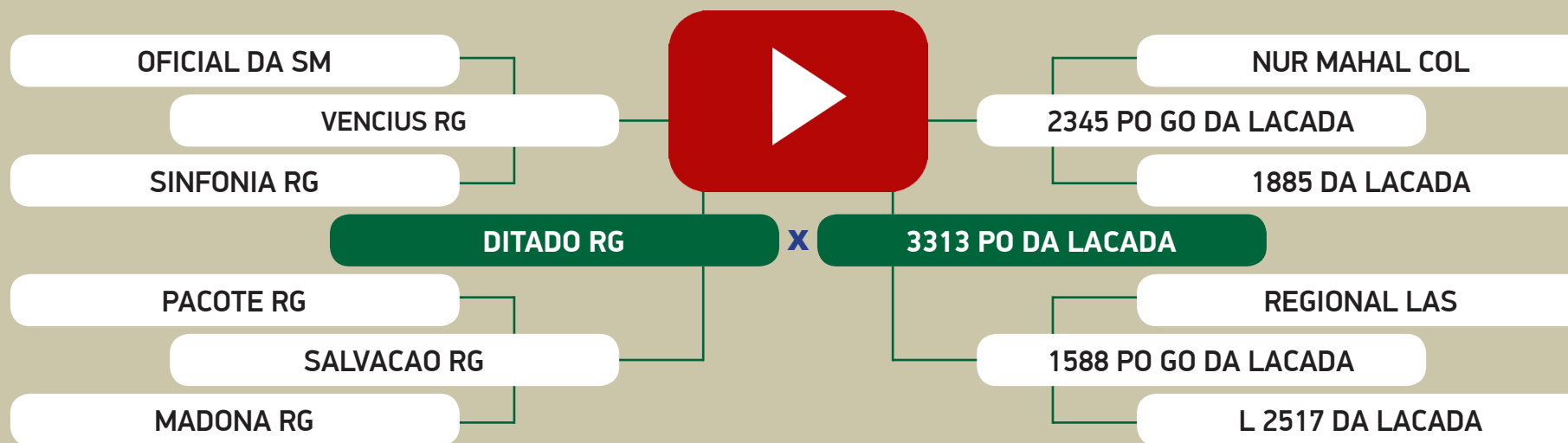

AVALIAÇÃO GENÉTICA - PMGZ

	iABCZ _g	PD-ED _g	PS-ED _g	PM-EM _g	TMD _g	IPP _g	STAY _g	PE-365 _g	AOL _g	ACAB _g
ÍNDICE	-0.21	-0.43	-1.94	1.12	0.90	13.07	32.06	0.338	-1.112	-0.853
DECA	6	7	8	3	5	10	3	2	9	9

173

Animal 1 de 4

QUADRUPLO

LEILÃO NELORE DA LAÇADA

DE OLHO NA FAZENDA DE 05 A 09 DE JULHO / 2021

Nelore
da Laçada

378 LA TO DA LACADA

Fêmea • BETG 378 • NELORE MOCHO PC • 04/10/2010

Prenhe do 1158 PO DA LACADA - Previsão de parto entre: 28/08/2021 e 07/10/2021

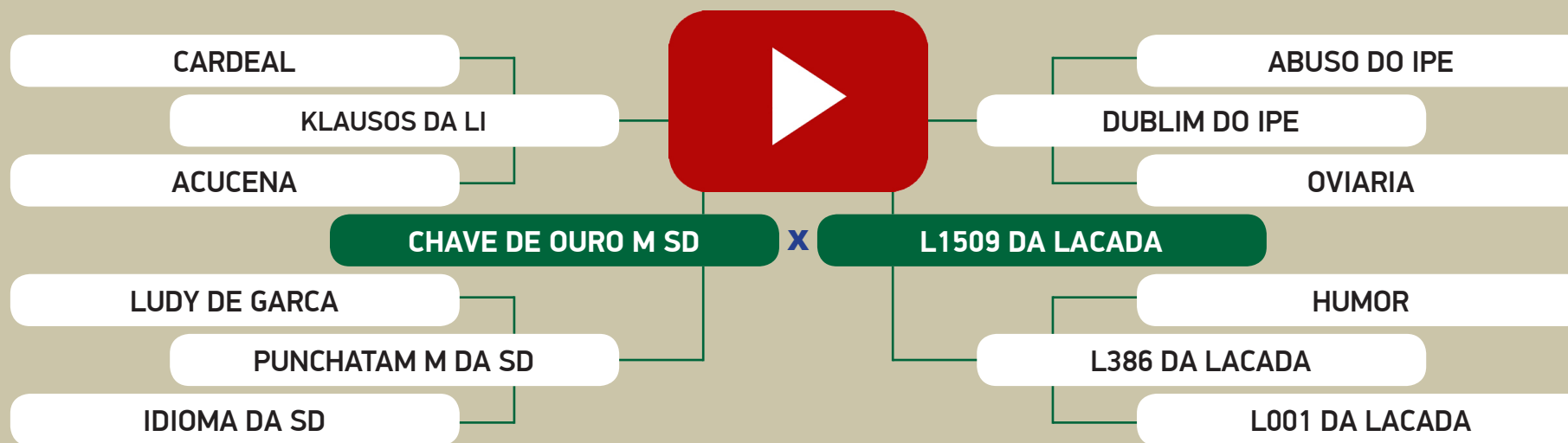

AVALIAÇÃO GENÉTICA - PMGZ

	iABCZ ₉	PD-ED ₉	PS-ED ₉	PM-EM ₉	TMD ₉	IPP ₉	STAY ₉	PE-365 ₉	AOL ₉	ACAB ₉
ÍNDICE	3.07	-0.60	0.36	0.66	-0.22	0.80	33.47	0.312	-1.187	-0.825
DECA	5	7	6	4	7	6	2	2	10	9

173

Animal 2 de 4

QUADRUPLO

LEILÃO NELORE DA LAÇADA

DE OLHO NA FAZENDA DE 05 A 09 DE JULHO / 2021

Nelore
da Laçada

533 LA DA LACADA

Fêmea • BETG 533 • NELORE MOCHO PC • 26/05/2012

Prenhe do TIGRE DA JANDAIA - Previsão de parto entre: 06/12/2021 e 15/01/2022

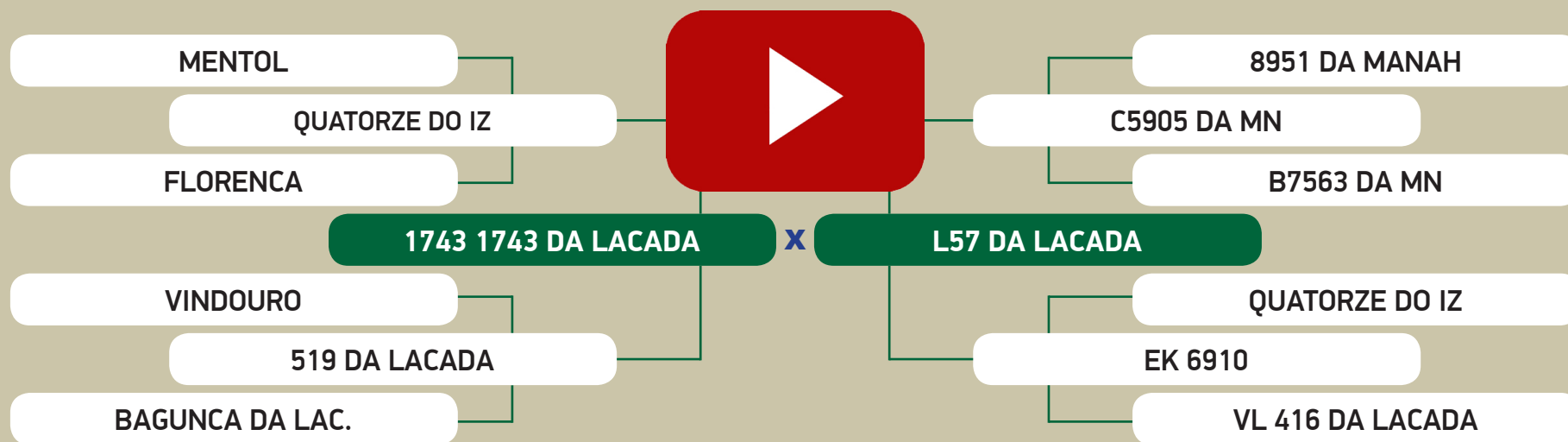

AVALIAÇÃO GENÉTICA - PMGZ

	iABCZ ₉	PD-ED ₉	PS-ED ₉	PM-EM ₉	TMD ₉	IPP ₉	STAY ₉	PE-365 ₉	AOL ₉	ACAB ₉
ÍNDICE	-13.68	-4.69	-3.33	-4.32	-8.51	18.87	25.85	-0.666	0.822	-0.363
DECA	10	10	8	10	10	10	9	10	3	7

173

Animal 3 de 4

QUADRUPLO

LEILÃO NELORE DA LAÇADA

DE OLHO NA FAZENDA DE 05 A 09 DE JULHO / 2021

Nelore
da Laçada

829 LA DA LACADA

Fêmea • BETG 829 • NELORE MOCHO PC • 07/09/2016

Prenhe do MUTRECO FVC - Previsão de parto entre: 26/12/2021 e 04/02/2022

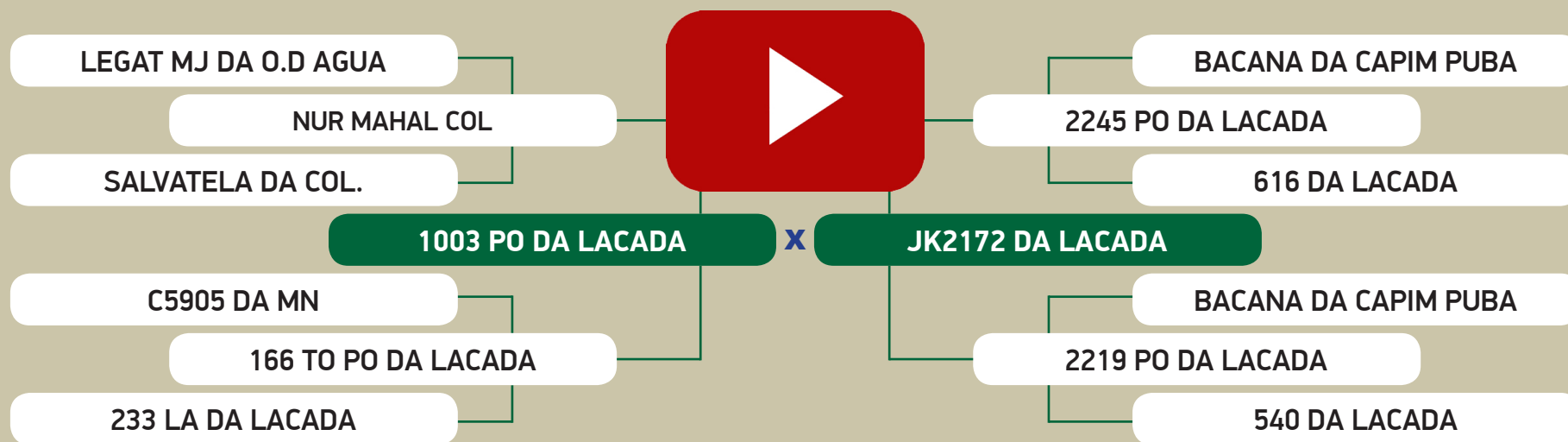

AVALIAÇÃO GENÉTICA - PMGZ

	iABCZ _g	PD-ED _g	PS-ED _g	PM-EM _g	TMD _g	IPP _g	STAY _g	PE-365 _g	AOL _g	ACAB _g
ÍNDICE	7.42	0.60	7.06	1.60	2.80	-17.41	30.59	0.080	1.643	-0.038
DECA	2	6	2	2	3	1	4	5	1	5

173

Animal 4 de 4

QUADRUPLO

LEILÃO NELORE DA LAÇADA

DE OLHO NA FAZENDA DE 05 A 09 DE JULHO / 2021

Nelore
da Laçada

950 PO DA LACADA

Fêmea • BETM 950 • NELORE MOCHO PO • 23/01/2013

Prenhe do 1643 PO DA LACADA - Previsão de parto entre: 09/09/2021 e 19/10/2021

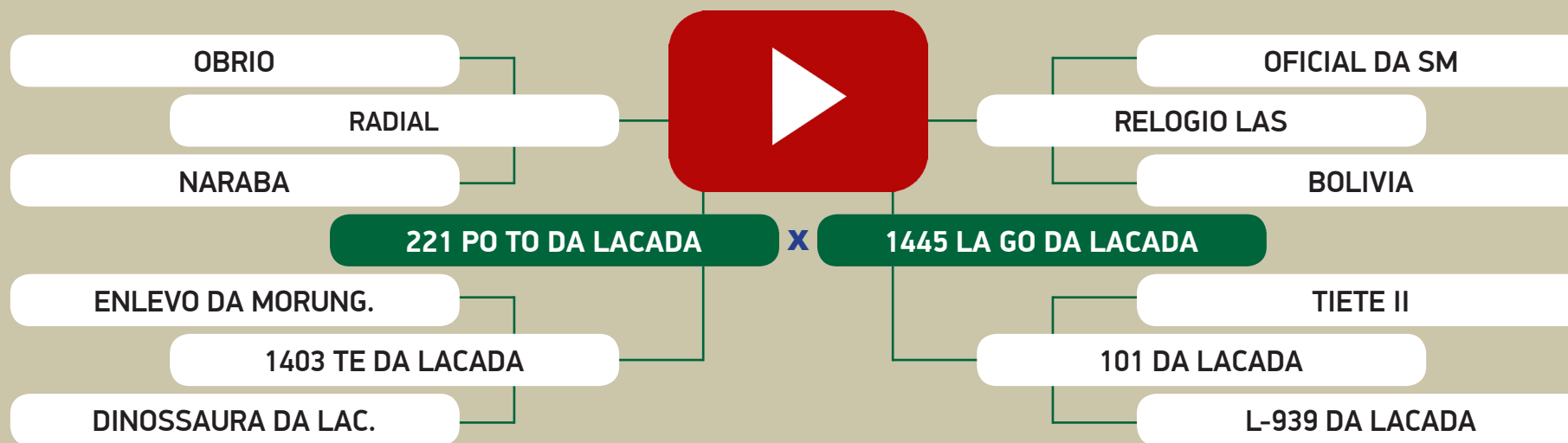

AVALIAÇÃO GENÉTICA - PMGZ

	iABCZ _g	PD-ED _g	PS-ED _g	PM-EM _g	TMD _g	IPP _g	STAY _g	PE-365 _g	AOL _g	ACAB _g
ÍNDICE	3.97	2.84	4.25	-0.05	0.89	2.63	31.74	-0.022	0.075	-1.308
DECA	4	3	4	6	5	7	3	6	6	10

PROMOÇÃO:

Nelore
da Laçada

ASSESSORIA:



AValiação GENÉTICA:



TRANSMISSÃO:



RETRANSMISSÃO:



REALIZAÇÃO:



☎ 18 3608.0999

📞 18 99637.2999



PATROCINADORES:

